

H 45ME • H 45MEY

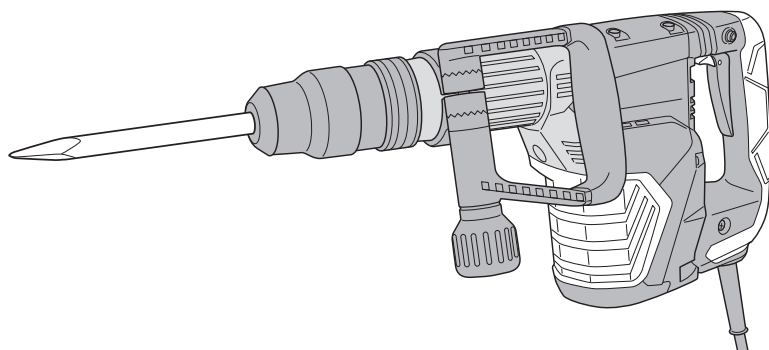

- (en) Handling instructions
- (de) Bedienungsanleitung
- (fr) Mode d'emploi
- (it) Istruzioni per l'uso
- (nl) Gebruiksaanwijzing
- (es) Instrucciones de manejo
- (pt) Instruções de uso
- (sv) Bruksanvisning
- (da) Brugsanvisning
- (no) Bruksanvisning
- (fi) Käyttöohjeet
- (el) Οδηγίες χειρισμού
- (pl) Instrukcja obsługi



- (hu) Kezelési utasítás
- (cs) Návod k obsluze
- (tr) Kullanım talimatları
- (ro) Instrucțiuni de utilizare
- (sl) Navodila za rokovanje
- (sk) Pokyny na manipuláciu
- (bg) Инструкция за експлоатация
- (sr) Uputstvo za rukovanje
- (hr) Upute za rukovanje
- (uk) Інструкції щодо поводження з пристроєм
- (ru) Инструкция по эксплуатации

GENERAL POWER TOOL SAFETY WARNINGS

⚠ WARNING

Read all safety warnings and all instructions.

Failure to follow the warnings and instructions may result in electric shock, fire and/or serious injury.

Save all warnings and instructions for future reference.

The term "power tool" in the warnings refers to your mains-operated (corded) power tool or battery-operated (cordless) power tool.

1) Work area safety

- a) **Keep work area clean and well lit.**
Cluttered or dark areas invite accidents.
- b) **Do not operate power tools in explosive atmospheres, such as in the presence of flammable liquids, gases or dust.**
Power tools create sparks which may ignite the dust or fumes.
- c) **Keep children and bystanders away while operating a power tool.**
Distractions can cause you to lose control.

2) Electrical safety

- a) **Power tool plugs must match the outlet. Never modify the plug in any way. Do not use any adapter plugs with earthed (grounded) power tools.**
Unmodified plugs and matching outlets will reduce risk of electric shock.
- b) **Avoid body contact with earthed or grounded surfaces, such as pipes, radiators, ranges and refrigerators.**
There is an increased risk of electric shock if your body is earthed or grounded.
- c) **Do not expose power tools to rain or wet conditions.**
Water entering a power tool will increase the risk of electric shock.
- d) **Do not abuse the cord. Never use the cord for carrying, pulling or unplugging the power tool. Keep cord away from heat, oil, sharp edges or moving parts.**
Damaged or entangled cords increase the risk of electric shock.
- e) **When operating a power tool outdoors, use an extension cord suitable for outdoor use.**
Use of a cord suitable for outdoor use reduces the risk of electric shock.
- f) **If operating a power tool in a damp location is unavoidable, use a residual current device (RCD) protected supply.**
Use of an RCD reduces the risk of electric shock.

3) Personal safety

- a) **Stay alert, watch what you are doing and use common sense when operating a power tool. Do not use a power tool while you are tired or under the influence of drugs, alcohol or medication.**
A moment of inattention while operating power tools may result in serious personal injury.
- b) **Use personal protective equipment. Always wear eye protection.**
Protective equipment such as dust mask, non-skid safety shoes, hard hat, or hearing protection used for appropriate conditions will reduce personal injuries.
- c) **Prevent unintentional starting. Ensure the switch is in the off position before connecting to power source and/or battery pack, picking up or carrying the tool.**

Carrying power tools with your finger on the switch or energising power tools that have the switch on invites accidents.

- d) **Remove any adjusting key or wrench before turning the power tool on.**
A wrench or a key left attached to a rotating part of the power tool may result in personal injury.
 - e) **Do not overreach. Keep proper footing and balance at all times.**
This enables better control of the power tool in unexpected situations.
 - f) **Dress properly. Do not wear loose clothing or jewellery. Keep your hair, clothing and gloves away from moving parts.**
Loose clothes, jewellery or long hair can be caught in moving parts.
 - g) **If devices are provided for the connection of dust extraction and collection facilities, ensure these are connected and properly used.**
Use of dust collection can reduce dust-related hazards.
- #### 4) Power tool use and care
- a) **Do not force the power tool. Use the correct power tool for your application.**
The correct power tool will do the job better and safer at the rate for which it was designed.
 - b) **Do not use the power tool if the switch does not turn it on and off.**
Any power tool that cannot be controlled with the switch is dangerous and must be repaired.
 - c) **Disconnect the plug from the power source and/or the battery pack from the power tool before making any adjustments, changing accessories, or storing power tools.**
Such preventive safety measures reduce the risk of starting the power tool accidentally.
 - d) **Store idle power tools out of the reach of children and do not allow persons unfamiliar with the power tool or these instructions to operate the power tool.**
Power tools are dangerous in the hands of untrained users.
 - e) **Maintain power tools. Check for misalignment or binding of moving parts, breakage of parts and any other condition that may affect the power tool's operation. If damaged, have the power tool repaired before use.**
Many accidents are caused by poorly maintained power tools.
 - f) **Keep cutting tools sharp and clean.**
Properly maintained cutting tools with sharp cutting edges are less likely to bind and are easier to control.
 - g) **Use the power tool, accessories and tool bits etc. in accordance with these instructions, taking into account the working conditions and the work to be performed.**
Use of the power tool for operations different from those intended could result in a hazardous situation.
- #### 5) Service
- a) **Have your power tool serviced by a qualified repair person using only identical replacement parts.**
This will ensure that the safety of the power tool is maintained.

PRECAUTION

Keep children and infirm persons away.

When not in use, tools should be stored out of reach of children and infirm persons.

DEMOLITION HAMMER SAFETY WARNINGS

- Wear ear protectors.**
Exposure to noise can cause hearing loss.
- Use auxiliary handle(s), if supplied with the tool.**
Loss of control can cause personal injury.
- Hold power tool by insulated gripping surfaces, when performing an operation where the cutting accessory may contact hidden wiring or its own cord.**
Cutting accessory contacting a "live" wire may make exposed metal parts of the power tool "live" and could give the operator an electric shock.











ADDITIONAL SAFETY WARNINGS

- Ensure that the power source to be utilized conforms to the power requirements specified on the product nameplate.
- Ensure that the power switch is in the OFF position.
If the plug is connected to a receptacle while the power switch is in the ON position, the power tool will start operating immediately, which could cause a serious accident.
- When the work area is removed from the power source, use an extension cord of sufficient thickness and rated capacity. The extension cord should be kept as short as practicable.
- Do not touch the bit during or immediately after operation. The bit becomes very hot during operation and could cause serious burns.
- Before starting to break, chip into a wall, floor or ceiling, thoroughly confirm that such items as electric cables or conduits are not buried inside.
- At the start of work, confirm screw tightening.
- When working at a highly elevated location, pay attention to articles and persons below.
- Wear protective shoes to protect your feet.
- Wear a dust mask.
Do not inhale the harmful dusts generated in chiseling operation. The dust can endanger the health of yourself and bystanders.
- Mounting the tool
 - To prevent accidents, make sure to turn the switch off and disconnect the plug from the receptacle.
 - When using tools such as bull points, cutters, etc., make sure to use the genuine parts designated by our company.
 - Clean the shank portion of the bull point. Then smear the shank portion with the grease or machine oil.
- The impact rate cannot be changed by pressing the impact rate selector switch while the motor is rotating. To change speeds, switch off the tool first.
- Be sure to grip the handle and side handle during work. Do not hold by the grip during work. If you pull it by mistake, the bull point could jump out.
- RCD
The use of a residual current device with a rated residual current of 30mA or less at all times is recommended.

SYMBOLS

WARNING

The following show symbols used for the machine. Be sure that you understand their meaning before use.

	H45ME / H45MEY : Demolition Hammer
	Read all safety warnings and all instructions.
	Only for EU countries Do not dispose of electric tools together with household waste material! In observance of European Directive 2002/96/EC on waste electrical and electronic equipment and its implementation in accordance with national law, electric tools that have reached the end of their life must be collected separately and returned to an environmentally compatible recycling facility.
V	Rated voltage
P	Power Input
Bpm	Full-load impact rate
	Weight (According to EPTA-Procedure 01/2003)
I	Switching ON
O	Switching OFF
	Power lamp
	Impact rate selector switch
	Display lamp
L	Low impact rate
H	High impact rate
	Disconnect mains plug from electrical outlet
	Class II tool
	Prohibited action

STANDARD ACCESSORIES

In addition to the main unit (1 unit), the package contains the accessories listed in the below.

- Plastic Case1
- Bull Point (SDS-max shank)1
- Side Handle.....1

Standard accessories are subject to change without notice.

APPLICATIONS

Demolishing concrete, chiseling off concrete, grooving, bar cutting.

Application examples:

Installation of piping and wiring, sanitary facility installation, machinery installation, water supply and drainage work, interior jobs, harbor facilities and other civil engineering works.

SPECIFICATIONS

The specifications of this machine are listed in the Table on page 104.

NOTE

Due to HiKOKI's continuing program of research and development, the specifications herein are subject to change without prior notice.

MOUNTING AND OPERATION

Action	Figure	Page
Inserting SDS-max tools	1	105
Removing SDS-max tools	2	105
Deciding working position of tool	3	105
Adjusting the side handle position	4	105
Switch operation	5	105
Locking-on the On / Off switch	6	106
Releasing the On / Off switch	7	106
About the power lamp	8	106
Speed change	9	106
How to use the demolition hammer*	10	107
Selecting accessories	—	108

* Operate this Demolition Hammer by utilizing its empty weight. The performance will not be better even if it is pressed or thrust forcibly against the work surface.

Hold this Demolition Hammer with a force just sufficient to counteract the reaction.

CAUTION

After long time of use, the housing becomes hot. Therefore, be careful not to burn your hands.

Warming up (Fig. 11)

The grease lubrication system in this unit may require warming up in cold regions.

Position the end of the bit so makes contact with the concrete, turn on the switch and perform the warming up operation. Make sure that a hitting sound is produced and then use the unit.





ABOUT THE PROTECTION FUNCTION

This tool has a built-in protection circuit for preventing damage to the unit in the event of an abnormality. Depending on the nature of the abnormality, the display lamp will flash as shown in **Table 1** and the unit will cease to operate. In such cases, verify the problem indicated by the flashing and take whatever steps are necessary to correct the problem.

NOTE

Repair may be required if the display lamp continues to flash after taking all necessary steps to correct the problem. If the problem persists, please arrange for repairs.

Table 1

Display lamp flashing	Cause	Solution
	Internal temperature has risen beyond the unit's specified temperature. (Temperature increase protection function)	Turn off the unit and allow it to cool down for about 15 to 30 minutes. When the temperature goes down, press the impact rate selector switch to recover.
	Excessive pressure applied to the tool has resulted in an overload. (Overload protection function)	Press the impact rate selector switch to recover. Try to avoid tasks that will apply excess pressure to the unit.
	Tool is connected to a power source whose voltage is either too high or too low. (Circuit protection function)	Connect the unit to a power supply matching the input voltage specified on the nameplate. Press the impact rate selector switch to recover.
	Sensor signal read error. (Control monitoring function)	Press the impact rate selector switch to recover. Repair may be required if this error continuously occurs.

GREASE REPLACEMENT

This Demolition Hammer is of full air-tight construction to protect against dust and to prevent lubricant leakage. Therefore, this Demolition Hammer can be used without lubrication for long periods. Replace the grease as described below.

Grease Replacement Period

After purchase, replace grease after every 6 months of usage. Ask for grease replacement at the nearest authorized Service Center.

MAINTENANCE AND INSPECTION

CAUTION

Be sure to switch OFF and disconnect the attachment plug from the receptacle to avoid a serious accident.

1. Inspecting accessories

Since use of a dull accessory, such as a bull point, a cutter, etc. will degrade efficiency and cause possible motor malfunction, sharpen or replace with a new one as soon as abrasion is noted.

2. Inspecting the mounting screws

Regularly inspect all mounting screws and ensure that they are properly tightened. Should any of the screws be loose, retighten them immediately. Failure to do so could result in serious hazard.

3. Maintenance of the motor

The motor unit winding is the very "heart" of the power tool. Exercise due care to ensure the winding does not become damaged and/or wet with oil or water.

4. Replacing supply cord

If the replacement of the supply cord is necessary, this has to be done by the manufacturer of this agent in order to avoid a safety hazard.

CAUTION

In the operation and maintenance of power tools, the safety regulations and standards prescribed in each country must be observed.

GUARANTEE

We guarantee HiKOKI Power Tools in accordance with statutory/country specific regulation. This guarantee does not cover defects or damage due to misuse, abuse, or normal wear and tear. In case of complaint, please send the Power Tool, undismantled, with the GUARANTEE CERTIFICATE found at the end of this Handling instruction, to a HiKOKI Authorized Service Center.

WARNING

- The vibration emission during actual use of the power tool can differ from the declared total value depending in the ways in which the tool is used.
- Identify safety measures to protect the operator that are based on an estimation of exposure in the actual conditions of use (taking account of all parts of the operating cycle such as the times when the tool is switched off and when it is running idle in addition to the trigger time).

NOTE

Due to HiKOKI's continuing program of research and development, the specifications herein are subject to change without prior notice.

IMPORTANT

Correct connection of the plug

The wires of the main lead are coloured in accordance with the following code:

Blue: — Neutral

Brown: — Live

As the colours of the wires in the main lead of this tool may not correspond with the coloured markings identifying the terminals in your plug proceed as follows:

The wire coloured blue must be connected to the terminal marked with the letter N or coloured black. The wire coloured brown must be connected to the terminal marked with the letter L or coloured red. Neither core must be connected to the each terminal.

NOTE

This requirement is provided according to BRITISH STANDARD 2769: 1984.

Therefore, the letter code and colour code may not be applicable to other markets except The United Kingdom.

Information concerning airborne noise and vibration

The measured values were determined according to EN60745 and declared in accordance with ISO 4871.

Measured A-weighted sound power level:

99 dB (A) (H45ME)

99 dB (A) (H45MEY)

Measured A-weighted sound pressure level:

88 dB (A) (H45ME)

88 dB (A) (H45MEY)

Uncertainty K: 3 dB (A).

Wear hearing protection.

Vibration total values (triax vector sum) determined according to EN60745.

Chiselling:

Vibration emission value $a_{h, CHeq}$ = 11.0 m/s² (H45ME)

8.0 m/s² (H45MEY)

Uncertainty K = 1.5 m/s²

The declared vibration total value has been measured in accordance with a standard test method and may be used for comparing one tool with another.

It may also be used in a preliminary assessment of exposure.

ALLGEMEINE SICHERHEITSHINWEISE FÜR ELEKTROGERÄTE

WARNUNG

Lesen Sie sämtliche Sicherheitshinweise und Anweisungen durch.

Wenn die Warnungen und Anweisungen nicht befolgt werden, kann es zu Stromschlag, Brand und/oder ernsthaften Verletzungen kommen.

Bitte bewahren Sie alle Warnhinweise und Anweisungen zum späteren Nachschlagen auf.

Der Begriff „Elektrowerkzeug“ bezieht sich in den Warnhinweisen auf Elektrowerkzeuge mit Netz- (schnurgebunden) oder Akkubetrieb (schnurlos).

1) Sicherheit im Arbeitsbereich

- a) Sorgen Sie für einen sauberen und gut ausgeleuchteten Arbeitsbereich.

Zugestellte oder dunkle Bereiche ziehen Unfälle förmlich an.

- b) Verwenden Sie Elektrowerkzeuge niemals an Orten, an denen Explosionsgefahr besteht, wie zum Beispiel in der Nähe von leicht entflammaren Flüssigkeiten, Gasen oder Stäuben.

Bei der Arbeit mit Elektrowerkzeugen kann es zu Funkenbildung kommen, wodurch sich Stäube oder Dämpfe entzünden können.

- c) Sorgen Sie bei der Arbeit mit Elektrowerkzeugen dafür, dass sich keine Zuschauer (insbesondere Kinder) in der Nähe befinden.

Wenn Sie abgelenkt werden, können Sie die Kontrolle über das Werkzeug verlieren.

2) Elektrische Sicherheit

- a) Elektrowerkzeuge müssen mit passender Stromversorgung betrieben werden.

Nehmen Sie niemals irgendwelche Änderungen am Anschlussstecker vor.

Verwenden Sie bei Elektrowerkzeugen mit Schutzkontakt (geerdet) niemals Adapterstecker.

Stecker im Originalzustand und passende Steckdosen reduzieren das Stromschlagrisiko.

- b) Vermeiden Sie Körperkontakt mit geerdeten Gegenständen wie Rohrleitungen, Heizungen, Herden oder Kühlschränken.

Bei Körperkontakt mit geerdeten Gegenständen besteht ein erhöhtes Stromschlagrisiko.

- c) Setzen Sie Elektrowerkzeuge niemals Regen oder sonstiger Feuchtigkeit aus.

Wenn Flüssigkeiten in ein Elektrowerkzeug eindringen, erhöht sich das Stromschlagrisiko.

- d) Verwenden Sie das Anschlusskabel nicht missbräuchlich. Tragen Sie das Elektrowerkzeug niemals am Stromkabel, ziehen Sie es nicht damit heran und ziehen Sie den Stecker nicht am Anschlusskabel aus der Steckdose.

Halten Sie das Anschlusskabel von Hitzequellen, Öl, scharfen Kanten und beweglichen Teilen fern.

Beschädigte oder verdrehte Anschlusskabel erhöhen das Stromschlagrisiko.

- e) Verwenden Sie, wenn Sie ein Elektrowerkzeug im Freien benutzen, ein für den Außeneinsatz geeignetes Verlängerungskabel.

Ein für den Außeneinsatz geeignetes Kabel vermindert das Stromschlagrisiko.

- f) Falls sich der Betrieb des Elektrowerkzeugs in feuchter Umgebung nicht vermeiden lässt, verwenden Sie eine Stromversorgung mit Fehlerstromschutzeinrichtung (Residual Current Device, RCD).

Durch den Einsatz einer Fehlerstromschutzeinrichtung wird das Risiko eines elektrischen Schlages reduziert.

3) Persönliche Sicherheit

- a) Bleiben Sie wachsam, achten Sie auf das, was Sie tun, und setzen Sie Ihren Verstand ein, wenn Sie mit Elektrowerkzeugen arbeiten.

Benutzen Sie keine Elektrowerkzeuge, wenn Sie müde sind oder unter Einfluss von Drogen, Alkohol oder Medikamenten stehen.

Bei der Arbeit mit Elektrowerkzeugen können bereits kurze Phasen der Unaufmerksamkeit zu schweren Verletzungen führen.

- b) Benutzen Sie eine persönliche Schutzausrüstung. Tragen Sie immer einen Augenschutz.

Schutzausrüstung wie Staubmaske, rutschsichere Sicherheitsschuhe, Schutzhelm und Gehörschutz senken das Verletzungsrisiko bei angemessenem Einsatz.

- c) Vermeiden Sie unbeabsichtigtes Einschalten. Achten Sie darauf, dass sich der Schalter in der Aus- (Off-) Position befindet, ehe Sie das Gerät mit der Stromversorgung und/oder Batteriestromversorgung verbinden, es aufheben oder herumtragen.

Das Herumtragen von Elektrowerkzeugen mit dem Finger am Schalter oder das Herstellen der Stromversorgung bei betätigtem Schalter zieht Unfälle regelrecht an.

- d) Entfernen Sie sämtliche Einstellwerkzeuge (Einstellschlüssel), ehe Sie das Elektrowerkzeug einschalten.

Ein an einem beweglichen Teil des Elektrowerkzeugs angebrachter Schlüssel kann zu Verletzungen führen.

- e) Überstrecken Sie sich nicht. Achten Sie jederzeit darauf, sicher zu stehen und das Gleichgewicht zu bewahren.

Dadurch haben Sie das Elektrowerkzeug in unerwarteten Situationen besser im Griff.

- f) Tragen Sie entsprechende Kleidung. Tragen Sie keine lose Kleidung oder Schmuck. Halten Sie Haar, Kleidung und Handschuhe von beweglichen Teilen fern.

Lose Kleidung, Schmuck oder langes Haar kann von beweglichen Teilen erfasst werden.

- g) Wenn Anschlüsse für Staubabsaug- und -sammelvorrichtungen vorhanden sind, sorgen Sie dafür, dass diese richtig angeschlossen und eingesetzt werden.

Durch Entfernen des Staubs können staubbezogene Gefahren vermindert werden.

4) Einsatz und Pflege von Elektrowerkzeugen

- a) Überbeanspruchen Sie Elektrowerkzeuge nicht. Benutzen Sie das richtige Elektrowerkzeug für Ihren Einsatzzweck.

Das richtige Elektrowerkzeug erledigt seine Arbeit bei bestimmungsgemäßem Einsatz besser und sicherer.

- b) Benutzen Sie das Elektrowerkzeug nicht, wenn es sich nicht am Schalter ein- und ausschalten lässt.

Jedes Elektrowerkzeug, das nicht mit dem Schalter betätigt werden kann, stellt eine Gefahr dar und muss repariert werden.

- c) **Trennen Sie den Stecker von der Stromversorgung und/oder die Batteriestromversorgung vom Gerät, ehe Sie Einstellarbeiten vornehmen, Zubehörteile tauschen oder das Elektrowerkzeug verstauen.**

Solche präventiven Sicherheitsmaßnahmen verhindern den unbeabsichtigten Anlauf des Elektrowerkzeugs und die damit verbundenen Gefahren.

- d) **Lagern Sie nicht benutzte Elektrowerkzeuge außerhalb der Reichweite von Kindern, lassen Sie nicht zu, dass Personen das Elektrowerkzeug bedienen, die nicht mit dem Werkzeug selbst und/oder diesen Anweisungen vertraut sind.**

Elektrowerkzeuge in ungeschulten Händen sind gefährlich.

- e) **Halten Sie Elektrowerkzeuge instand. Prüfen Sie sie auf Fehlausrichtungen, Leichtgängigkeit beweglicher Teile, Beschädigungen von Teilen und auf jegliche andere Zustände, die sich auf den Betrieb des Elektrowerkzeugs auswirken können.**

Lassen Sie das Elektrowerkzeug bei Beschädigungen reparieren, ehe Sie es benutzen.
Viele Unfälle mit Elektrowerkzeugen sind auf schlechte Wartung zurückzuführen.

- f) **Halten Sie Schneidwerkzeuge scharf und sauber. Richtig gewartete Schneidwerkzeuge mit scharfen Schneiden bleiben weniger häufig hängen und sind einfacher zu beherrschen.**

- g) **Benutzen Sie Elektrowerkzeuge, Zubehör, Werkzeugspitzen und Ähnliches in Übereinstimmung mit diesen Anweisungen – beachten Sie dabei die jeweiligen Arbeitsbedingungen und die Art der auszuführenden Arbeiten.**

Der Gebrauch des Elektrowerkzeugs für andere als die vorgesehenen Anwendungen kann zu gefährlichen Situationen führen.

5) Service

- a) **Lassen Sie Elektrowerkzeuge durch qualifizierte Fachkräfte und nur unter Einsatz passender Originalersatzteile warten.**

Dies sorgt dafür, dass die Sicherheit des Elektrowerkzeugs nicht beeinträchtigt wird.

VORSICHT

Von Kindern und gebrechlichen Personen fernhalten. Werkzeuge sollten bei Nichtgebrauch außerhalb der Reichweite von Kindern und gebrechlichen Personen aufbewahrt werden.

SICHERHEITSHINWEISE FÜR DEN HAMMER

- Tragen Sie Ohrenschützer.**
Lärmbelastung kann zu Hörverlust führen.
- Benutzen Sie, falls im Lieferumfang enthalten, den/ die Zusatzgriff(e).**
Wenn Sie die Kontrolle über das Werkzeug verlieren, kann es zu Verletzungen kommen.
- Halten Sie das Elektrowerkzeug bei Arbeiten, bei denen das Schneidezubehör verborgene Stromleitungen berühren könnte, nur an den isolierten Griff-Flächen.**
Schneidezubehör, das eine „stromführende“ Leitung berührt, kann nackte Metallteile des Elektrogeräts „unter Strom setzen“ und dem Bediener einen Stromschlag versetzen.











ZUSÄTZLICHE SICHERHEITSHINWEISE

- Vergewissern Sie sich, dass die zu verwendende Stromversorgung den Angaben auf dem Typenschild dieses Produkts entspricht.
- Vergewissern Sie sich, dass sich der Netzschalter in der Aus-Stellung (OFF) befindet.
Wird der Stecker an eine Steckdose angeschlossen, während sich der Netzschalter in der Ein-Stellung (ON) befindet, läuft das Elektrogerät sofort an, was einen ernsthaften Unfall verursachen könnte.
- Wenn der Arbeitsbereich nicht in der Nähe des Netzanschlusses liegt, verwenden Sie ein Verlängerungskabel von ausreichendem Querschnitt und ausreichender Nennleistung. Das Verlängerungskabel sollte so kurz wie möglich gehalten werden.
- Die Bohrspitze nicht während oder unmittelbar nach dem Betrieb berühren. Die Bohrspitze wird während des Betriebs sehr heiß, und es könnte zu ernsthaften Verbrennungen kommen.
- Überzeugen Sie sich, bevor Sie in einer Wand, dem Boden oder der Decke etwas ausbrechen oder meißeln, sorgfältig davon, dass keine elektrischen Kabel oder Kabelrohre darunter liegen.
- Vergewissern Sie sich vor der Arbeit, dass die Schrauben korrekt festgezogen sind.
- Geben Sie acht auf untenstehende Personen und Gegenstände, wenn Sie an einem erhöhten Platz arbeiten.
- Tragen Sie Sicherheitsschuhe, um Verletzungen der Füße zu vermeiden.
- Eine Staubmaske tragen
Atmen Sie nicht die gesundheitsschädlichen Stäube ein, die während des Meißelns entstehen. Der Staub kann Ihre Gesundheit und die Gesundheit umstehender Personen gefährden.
- Montage des Werkzeugs
 - Achten Sie zur Vermeidung von Unfällen unbedingt darauf, den Schalter auszuschalten und den Stecker aus der Steckdose zu ziehen.
 - Achten Sie bei der Verwendung von Werkzeugen wie zum Beispiel Spitzmeißeln, Bohrkronen o. Ä. darauf, Originalteile zu verwenden, die von unserem Unternehmen benannt sind.
 - Reinigen Sie den Schaft des Spitzmeißels. Schmieren Sie dann den Schaft mit dem Schmiermittel oder Maschinenöl.
- Die Schlagzahl kann nicht durch Drücken des Schlagzahl-Wahlschalters geändert werden, während der Motor läuft. Um die Geschwindigkeit zu ändern, schalten Sie das Werkzeug zuerst aus.
- Halten Sie den Handgriff und den Seitengriff während der Arbeit. Halten Sie während der Arbeit nicht den Griff. Wenn aus Versehen am Griff gezogen wird, kann der Spitzmeißel herauspringen.
- Fehlerstromschutzeinrichtung (RCD)
Die Verwendung einer Fehlerstromschutzeinrichtung mit einem Nennfehlerstrom von max. 30mA wird empfohlen.

SYMBOLS

WARNUNG

Die folgenden Symbole werden für diese Maschine verwendet. Achten Sie darauf, diese vor der Verwendung zu verstehen.

	H45ME / H45MEY : Hammer
	Lesen Sie sämtliche Sicherheitshinweise und Anweisungen durch.
	Nur für EU-Länder Werfen Sie Elektrowerkzeuge nicht in den Hausmüll! Gemäß der Europäischen Richtlinie 2002/96/EG über Elektro- und Elektronik-Altgeräte und die Umsetzung in nationales Recht müssen verbrauchte Elektrowerkzeuge getrennt gesammelt und einer umweltgerechten Wiederverwertung zugeführt werden.
V	Nennspannung
P	Leistungsaufnahme
Bpm	Volllastschlagzahl
	Gewicht (Gemäß EPTA-Verfahren 01/2003)
I	Einschalten ON
O	Ausschalten OFF
	Power-Lampe
	Schlagzahl-Wahlschalter
	Anzeige-Lampe
L	Geringe Schlagzahl
H	Hohe Schlagzahl
	Ziehen Sie den Hauptstecker aus der elektrischen Steckdose ab.
	Werkzeug der Klasse II
	Unzulässige Handlung

STANDARDZUBEHÖR

Zusätzlich zum Hauptgerät (1 Gerät) enthält die Packung das nachfolgend aufgelistete Zubehör.

- Plastikkoffer 1
- Spitzmeißel (SDS max-Schalt) 1
- Seitengriff 1

Das Standardzubehör kann ohne vorherige Bekanntmachung jederzeit geändert werden.

ANWENDUNG

Demolieren von Beton, Abschlagen von Beton, Nuten, Stangenzuschnitt.

Anwendungsbeispiele:

Installation von Rohrleitungen und Kabeln, sanitären Einrichtungen, Maschinen, Arbeiten an Wasserinstallation und Entwässerungsanlagen, Inneneinrichtung, Hafenanlagen und anderen Tiefbauten.

TECHNISCHE DATEN

Die technischen Daten dieses Geräts sind in der Tabelle auf Seite 104 aufgelistet.

HINWEIS

Aufgrund des ständigen Forschungs- und Entwicklungsprogramms von HIKOKI sind Änderungen der hier gemachten technischen Angaben vorbehalten.

MONTAGE UND BETRIEB

Aktion	Abbildung	Seite
Einführen von SDS-max Werkzeugen	1	105
Entfernen von SDS-max Werkzeugen	2	105
Entscheiden der Arbeitsposition des Werkzeugs	3	105
Einstellen der Seitengriffposition	4	105
Betätigen des Schalters	5	105
Verriegelung des Ein- / Ausschalters	6	106
Lösen des Ein- / Ausschalters	7	106
Über die Ein-/Ausschalterleuchte	8	106
Geschwindigkeit ändern	9	106
Einsatz des Hammers*	10	107
Auswahl von Zubehör	—	108

* Nutzen Sie bei der Arbeit das Eigengewicht dieses Hammers aus. Die Leistung des Werkzeugs wird nicht verbessert, selbst wenn es kräftig gegen die Arbeitsfläche gedrückt oder gerammt wird.

Halten Sie diesen Hammer mit einer Kraft, die gerade ausreicht, um der Gegenkraft entgegenzuwirken.

VORSICHT

Nach langer Benutzung wird das Gehäuse heiß. Seien Sie daher vorsichtig, sich nicht Ihre Hände zu verbrennen.

Warmlaufbetrieb (Abb. 11)

Da dieses Gerät Fettschmierung verwendet, kann in kalten Bereichen Warmlaufen erforderlich sein.

Die Bohrspitze gegen Beton drücken, den Schalter des Gerätes einschalten und das Gerät verwenden, nachdem Schlaggeräusch zu hören ist.





ÜBER DIE SCHUTZFUNKTION

Dieses Werkzeug hat einen eingebauten Schutz-Schaltkreis, um das Gerät im Fall einer Abweichung vor Beschädigung zu schützen. Abhängig von der Art der Störung blinkt die Anzeige-Lampe wie in **Tabelle 1** gezeigt und das Gerät hört auf zu arbeiten. Stellen Sie in solchen Fällen das Problem fest, das durch das Blinken angezeigt wird und tun Sie, was immer nötig ist, um das Problem zu beheben.

HINWEIS

Eine Reparatur kann notwendig sein, wenn die Anzeigelampe auch nach Durchführung aller notwendigen Schritte zur Korrektur des Problems immer noch blinkt. Wenn das Problem anhält, beauftragen Sie bitte eine Reparatur.

Tabelle 1

Anzeige-Lampe blinkt	Ursache	Lösung
Blinken 	Innentemperatur ist über die festgelegte Temperatur des Geräts angestiegen. (Schutzfunktion gegen Temperaturanstieg)	Schalten Sie das Gerät aus und lassen Sie es etwa 15 bis 30 Minuten abkühlen. Wenn die Temperatur sinkt, drücken Sie den Schlagzahl-Wahlschalter zum Zurücksetzen.
Blinken 	Übermäßig ausgeübter Druck auf das Werkzeug hat zu einer Überlastung geführt. (Schutzfunktion gegen Überlastung)	Drücken Sie den Schlagzahl-Wahlschalter zum Zurücksetzen. Versuchen Sie Aufgaben zu vermeiden, bei denen übermäßiger Druck auf das Gerät ausgeübt wird.
Blinken 	Werkzeug ist an eine Stromquelle angeschlossen, deren Spannung entweder zu hoch oder zu niedrig ist. (Schutzfunktion des Schaltkreises)	Verbinden Sie das Gerät mit einer Stromquelle, die der auf dem Typenschild genannten Eingangsspannung entspricht. Drücken Sie den Schlagzahl-Wahlschalter zum Zurücksetzen.
Blinken 	Lesefehler Sensorsignal. (Überwachungsfunktion der Steuerung)	Drücken Sie den Schlagzahl-Wahlschalter zum Zurücksetzen. Eine Reparatur kann erforderlich sein, wenn dieser Fehler dauerhaft auftritt.

WARTUNG UND INSPEKTION

VORSICHT

Immer den Betriebsschalter auf „Aus“ (OFF) stellen und den Netzstecker aus der Steckdose ziehen, um Unfälle zu vermeiden.

1. Inspektion des Zubehörs

Da der Gebrauch eines stumpfen Werkzeugs (z.B. Spitzmeißel, Flachmeißel usw.) die Leistung verschlechtert und möglicherweise Motorstörungen verursacht, ist das Werkzeug zu schärfen oder durch ein neues zu ersetzen, sobald Verschleiß festgestellt wird.

2. Inspektion der Befestigungsschrauben

Inspizieren Sie regelmäßig alle Befestigungsschrauben und stellen Sie sicher, dass sie richtig festgezogen sind. Sollte eine der Schrauben locker werden, ziehen Sie sie sofort wieder fest an. Falls dies nicht getan wird, könnte das zu ernsthaften Gefahren führen.

3. Wartung des Motors

Die Wicklung des Motors ist das „Herzstück“ des Elektrowerkzeugs. Wenden Sie die gebotene Sorgfalt auf, um sicherzustellen, dass die Wicklung nicht beschädigt und/oder mit Öl oder Wasser benetzt wird.

4. Auswechseln des Netzkabels

Sollte das Stromkabel ausgetauscht werden müssen, muss das durch den Hersteller dieses Werkzeugs erfolgen, um ein Sicherheitsrisiko zu vermeiden.

VORSICHT

Bei Betrieb und Wartung von Elektrowerkzeugen müssen die Sicherheitsvorschriften und Normen beachtet werden.

GARANTIE

Auf HiKOKI-Elektrowerkzeuge gewähren wir eine Garantie unter Zugrundelegung der jeweils geltenden gesetzlichen und landesspezifischen Bedingungen. Dieses Garantie erstreckt sich nicht auf Schäden, die auf Missbrauch, bestimmungswidrigen Einsatz oder normalen Verschleiß zurückzuführen sind. Im Schadensfall senden Sie das nicht zerlegte Elektrowerkzeug zusammen mit dem GARANTIESCHEIN, den Sie am Ende dieser Bedienungsanleitung finden, an ein von HiKOKI autorisiertes Servicezentrum.

Information über Betriebslärm und Vibration

Die gemessenen Werte wurden entsprechend EN60745 bestimmt und in Übereinstimmung mit ISO 4871 ausgewiesen.

Gemessener A-gewichteter Schallpegel:

- 99 dB (A) (H45ME)
- 99 dB (A) (H45MEY)

Gemessener A-gewichteter Schalldruck:

- 88 dB (A) (H45ME)
- 88 dB (A) (H45MEY)

Messunsicherheit K: 3 dB (A).

Gehörschutz tragen.

Gesamtvibrationswerte (3-Achsen-Vektorsumme), bestimmt gemäß EN60745.

Meißeln:

Vibrationsemissionswert **a_h, C_{Heq}** = 11,0 m/s² (H45ME)
8,0 m/s² (H45MEY)

Messunsicherheit K = 1,5 m/s²

SCHMIERFETTWECHSEL

Der Mechanismus dieses Hammers ist vollkommen luftdicht gekapselt, um das Eindringen von Staub und das Auslaufen von Schmiermittel zu vermeiden.

Daher kann er lange Zeit ohne Schmierung benutzt werden. Wechseln Sie das Schmierfett wie unten angegeben.

Schmierfettwechsel-Intervall

Wechseln Sie das Schmierfett nach dem Kauf alle 6 Betriebsmonate. Wenden Sie sich bezüglich des Schmierfettwechsels an die nächste autorisierte Kundendienststelle.

Deutsch

Der angegebene Vibrationsgesamtwert wurde nach einer Standardtestmethode gemessen und kann zum Vergleich zwischen verschiedenen Werkzeugen dienen.

Er kann auch für eine Vorbeurteilung der Aussetzung verwendet werden.

WARNUNG

- Der Vibrationsemissionswert während der tatsächlichen Benutzung des Elektrowerkzeugs kann von dem deklarierten Gesamtwert abweichen, abhängig davon, wie das Werkzeug verwendet wird.
- Legen Sie Sicherheitsmaßnahmen zum Schutz des Bedieners fest, die auf einer Expositionseinschätzung unter den tatsächlichen Benutzungsbedingungen beruhen (unter Berücksichtigung aller Bereiche des Betriebszyklus, darunter neben der Triggerzeit auch die Zeiten, in denen das Werkzeug ausgeschaltet ist oder im Leerlaufbetrieb läuft).

HINWEIS

Aufgrund des ständigen Forschungs- und Entwicklungsprogramms von HiKOKI sind Änderungen der hier gemachten technischen Angaben vorbehalten.

AVERTISSEMENTS DE SÉCURITÉ GÉNÉRAUX POUR L'OUTIL

⚠ AVERTISSEMENT

Lire tous les avertissements de sécurité et toutes les instructions.

Tout manquement à observer ces avertissements et instructions peut engendrer des décharges électriques, des incendies et/ou des blessures graves.

Conserver tous les avertissements et toutes les instructions pour pouvoir s'y reporter ultérieurement.

Le terme « outil » dans les avertissements fait référence à l'outil électrique alimenté par le secteur (avec cordon d'alimentation) ou à l'outil fonctionnant sur batterie (sans cordon d'alimentation).

1) Sécurité de la zone de travail

- Conserv**er la zone de travail propre et bien éclairée. *Les zones en désordre ou sombres sont propices aux accidents.*
- Ne pas faire fonctionner** les outils électriques en atmosphère explosive, par exemple en présence de liquides inflammables, de gaz ou de poussières. *Les outils électriques produisent des étincelles qui peuvent enflammer les poussières ou les fumées.*
- Maintenir** les enfants et les badauds à l'écart pendant l'utilisation de l'outil. *Les distractions peuvent faire perdre le contrôle de l'outil à l'utilisateur.*

2) Sécurité électrique

- Il faut que les fiches de l'outil électrique soient adaptées au socle.** **Ne jamais modifier la fiche de quelque façon que ce soit.** **Ne pas utiliser d'adaptateurs avec des outils à branchement de terre.** *Des fiches non modifiées et des socles adaptés réduiront le risque de décharge électrique.*
- Éviter tout contact du corps avec des surfaces reliées à la terre telles que les tuyaux, les radiateurs, les cuisinières et les réfrigérateurs.** *Il existe un risque accru de décharge électrique si le corps de l'utilisateur est relié à la terre.*
- Ne pas exposer les outils à la pluie ou à des conditions humides.** *La pénétration d'eau à l'intérieur d'un outil augmentera le risque de décharge électrique.*
- Ne pas maltraiter le cordon.** **Ne jamais utiliser le cordon pour porter, tirer ou débrancher l'outil.** **Maintenir le cordon à l'écart de la chaleur, du lubrifiant, des arêtes ou des parties en mouvement.** *Des cordons endommagés ou emmêlés augmentent le risque de décharge électrique.*
- Lorsqu'on utilise un outil à l'extérieur, il faut utiliser un prolongateur adapté à l'utilisation extérieure.** *L'utilisation d'un cordon adapté à l'utilisation extérieure réduit le risque de décharge électrique.*
- Si l'usage d'un outil dans un emplacement humide est inévitable, utiliser une alimentation protégée par un dispositif différentiel à courant résiduel (DDR).** *L'usage d'un DDR réduit le risque de décharge électrique.*

3) Sécurité des personnes

- Rester vigilant, regarder ce que l'on est en train de faire et faire preuve de bon sens dans son utilisation de l'outil.** **Ne pas utiliser un outil lorsqu'on est fatigué ou sous l'emprise de drogues, d'alcool ou de médicaments.** *Un moment d'inattention en cours d'utilisation d'un outil peut entraîner des blessures graves.*

- Utiliser un équipement de sécurité. Toujours porter des verres de protection.**

Les équipements de sécurité tels que les masques contre les poussières, les chaussures de sécurité antidérapantes, les casques ou les protections acoustiques utilisés pour les conditions appropriées réduiront les blessures corporelles.

- Éviter tout démarrage intempestif. S'assurer que l'interrupteur est en position d'arrêt avant de brancher l'outil au secteur et/ou à la batterie, de le ramasser ou de le porter.** *Porter un outil en ayant le doigt sur l'interrupteur ou brancher un outil dont l'interrupteur est en position de marche est source d'accidents.*
- Retirer toute clé de réglage avant de mettre l'outil en marche.** *Une clé laissée fixée sur une partie tournante de l'outil peut donner lieu à des blessures.*
- Ne pas se pencher trop loin. Garder une position et un équilibre adaptés à tout moment.** *Cela permet un meilleur contrôle de l'outil dans des situations inattendues.*
- S'habiller de manière adaptée. Ne pas porter de vêtements amples ou de bijoux. Maintenir cheveux, vêtements et gants à l'écart des pièces en mouvement.** *Les pièces en mouvement peuvent happer les vêtements amples, les bijoux ou les cheveux longs.*
- Si des dispositifs sont fournis pour le raccordement d'équipements pour l'extraction et la récupération des poussières, s'assurer qu'ils sont connectés et correctement utilisés.** *Utiliser des collecteurs de poussière peut réduire les risques dus aux poussières.*

4) Utilisation et entretien de l'outil

- Ne pas forcer l'outil.** **Utiliser l'outil adapté à l'application souhaitée.** *Si l'on utilise l'outil électrique adéquat en respectant le régime pour lequel il a été conçu, il réalisera un travail de meilleure qualité et plus sûr.*
- Ne pas utiliser l'outil si l'interrupteur ne permet pas de passer de l'état de marche à arrêt et vice versa.** *Un outil électrique ne pouvant être contrôlé par l'interrupteur représente un danger et doit être réparé.*
- Débrancher la fiche de la source d'alimentation et/ou la batterie de l'outil avant tout réglage, changement d'accessoires ou avant de ranger l'outil.** *Ces mesures de sécurité préventives réduiront les risques de démarrage accidentel de l'outil électrique.*
- Après utilisation, ranger l'outil électrique hors de portée des enfants et ne laisser aucune personne l'utiliser si elle n'est pas familiarisée avec les outils électriques ou ces instructions.** *Les outils électriques représentent un danger entre des mains inexpertes.*
- Observer la maintenance de l'outil. S'assurer que les pièces en mouvement ne sont pas désalignées ou coincées, qu'aucune pièce n'est cassée ou que l'outil électrique n'a subi aucun dommage pouvant affecter son bon fonctionnement.** *Si l'outil électrique est endommagé, le faire réparer avant de le réutiliser.* *De nombreux accidents sont dus à des outils mal entretenus.*
- Garder affûtés et propres les outils permettant de couper.** *Un outil bien entretenu aux bords bien affûtés risquera moins de se coincer et sera plus facile à maîtriser.*
- Utiliser l'outil, les accessoires et les lames, etc., conformément à ces instructions, en tenant compte des conditions de travail et du travail à réaliser.** *L'utilisation d'un outil électrique à des fins autres que celles prévues est potentiellement dangereuse.*

Français

5) Maintenance et entretien

- a) **Confier l'entretien de l'outil à un réparateur qualifié utilisant uniquement des pièces de rechange identiques.**

Cela assurera le maintien de la sécurité de l'outil.

PRÉCAUTIONS











Maintenir les enfants et les personnes infirmes éloignés. Lorsque les outils ne sont pas utilisés, ils doivent être rangés hors de portée des enfants et des personnes infirmes.

12. Bien tenir l'outil par la poignée et la poignée latérale pendant le travail. Ne pas tenir l'outil par le manche pendant le travail. Si l'on tire dessus par inadvertance, la pointe de broyage risque de s'éjecter brusquement.
13. Dispositif différentiel à courant résiduel (DDR)
Il est recommandé d'utiliser un DDR dont le courant résiduel nominal ne dépasse pas 30 mA en tout temps.

SYMBOLES

AVERTISSEMENT

Les symboles suivants sont utilisés pour l'outil. Bien se familiariser avec leur signification avant d'utiliser l'outil.

	H45ME / H45MEY : Marteau de démolition
	Lire tous les avertissements de sécurité et toutes les instructions.
	Pour les pays européens uniquement Ne pas jeter les appareils électriques dans les ordures ménagères ! Conformément à la directive européenne 2002/96/CE relative aux déchets d'équipements électriques ou électroniques (DEEE), et à sa transposition dans la législation nationale, les appareils électriques doivent être collectés à part et être soumis à un recyclage respectueux de l'environnement.
V	Tension nominale
P	Puissance absorbée
Bpm	Taux de percussion à pleine charge
	Poids (Selon la procédure EPTA 01/2003)
I	Bouton ON
O	Bouton OFF
	Témoin d'alimentation
	Commutateur de sélection du taux de percussion
	Témoin d'affichage
L	Faible taux de percussion
H	Taux de percussion élevé
	Débrancher la fiche principale de la prise électrique
	Outil de classe II
	Action interdite

AVERTISSEMENT DE SÉCURITÉ POUR LE MARTEAU DE DÉMOLITION

- Porter des protecteurs d'oreilles.**
L'exposition au bruit peut engendrer une perte de l'audition.
- Utiliser la ou les poignées auxiliaires si elles sont fournies avec l'outil.**
Toute perte de contrôle peut entraîner des blessures.
- Tenir l'outil électrique par une surface de prise isolée, lorsqu'on effectue une tâche où l'accessoire de coupe pourrait toucher un câblage caché ou son propre cordon d'alimentation.**
Le contact de l'accessoire de coupe avec un fil sous tension peut transmettre du courant dans les pièces métalliques exposées de l'outil et électrocuter l'opérateur.

AVERTISSEMENTS DE SÉCURITÉ SUPPLÉMENTAIRES

- S'assurer que la source d'alimentation utilisée est conforme aux exigences spécifiées sur la plaque signalétique du produit.
- S'assurer que l'interrupteur d'alimentation est en position d'arrêt.
Si la fiche est branchée dans une prise alors que l'interrupteur d'alimentation est en position de marche, l'outil électrique démarrera immédiatement, ce qui peut provoquer un grave accident.
- Lorsque la zone de travail est éloignée de la source d'alimentation, utiliser un cordon prolongateur d'une épaisseur et d'une capacité nominale suffisantes. Le cordon prolongateur doit être aussi court que possible.
- Ne pas toucher le foret pendant ou immédiatement après le fonctionnement. Il devient très chaud et peut causer des brûlures.
- Avant de commencer à casser, découper un mur, un plancher ou un plafond, s'assurer qu'aucun élément tels des câbles électriques ou des conduits ne soit enfoui dedans.
- Avant de commencer à travailler, vérifier que les vis sont bien serrées.
- Si l'on travaille dans un endroit surélevé, faire attention aux objets et aux personnes qui pourraient se trouver en dessous.
- Porter des chaussures de sécurité pour se protéger les pieds.
- Porter un masque à poussière.
Ne pas inhaler les poussières dangereuses générées lorsque vous burinez. La poussière peut mettre en danger votre santé et celle des passants.
- Montage de l'outil
 - Pour éviter les accidents, veiller à placer l'interrupteur sur la position d'arrêt et à débrancher la fiche de la prise.
 - Lors de l'utilisation d'outils tels que des points haute pression, des appareils de découpe, etc., veiller à utiliser les pièces d'origine désignées par notre société.
 - Nettoyer la partie de tige du point haute pression. Enduire ensuite la partie cambrée avec de la graisse ou de l'huile de machine.
- Le taux de percussion ne peut pas être modifié en appuyant sur le commutateur de sélection du taux de percussion lorsque le moteur tourne. Pour changer de vitesse, éteindre d'abord l'outil.

ACCESSOIRES STANDARD

Outre l'unité principale (1 unité), l'emballage contient les accessoires répertoriés ci-dessous.

- Boîtier en plastique.....1
- Pointe de broyage (Tige SDS max)1
- Poignée latérale.....1

Les accessoires standard sont sujets à changement sans préavis.

APPLICATIONS

Destruction de béton, burinage de béton, rainurage, coupe de barre.

Exemples d'applications :

Installation de tuyaux et de câbles, aménagement d'installations sanitaires, installation de machines, travaux d'alimentation d'eau et de drainage, finitions intérieures, installations portuaires et autres ouvrages de génie civil.

CARACTÉRISTIQUES

Les caractéristiques de cet outil sont énumérées dans le tableau de la page 104.

REMARQUE

Par suite du programme permanent de recherche et de développement HiKOKI, ses spécifications peuvent faire l'objet de modifications sans avis préalable.

INSTALLATION ET FONCTIONNEMENT

Action	Figure	Page
Insertion d'outils SDS-max	1	105
Retrait d'outils SDS-max	2	105
Recherche de la position de travail de l'outil	3	105
Réglage de la position de la poignée latérale	4	105
Fonctionnement du commutateur	5	105
Verrouillage du commutateur de marche / arrêt	6	106
Relâcher le commutateur de marche / arrêt	7	106
À propos du témoin d'alimentation	8	106
Changement de vitesse	9	106
Comment utiliser le marteau de démolition*	10	107
Sélection des accessoires	—	108

* Faire fonctionner ce marteau de démolition en utilisant son poids à vide. Les performances ne s'amélioreront pas si l'outil est appuyé fortement ou poussé brusquement contre la surface de travail.

Tenir le marteau de démolition en exerçant une force suffisante pour neutraliser la réaction.

ATTENTION

Après une longue période d'utilisation, le boîtier devient chaud. Par conséquent, faire attention de ne pas se brûler les mains.

Préchauffage (Fig. 11)

Le système de graissage de l'outil risque de devoir être préchauffé dans les régions froides.

Placer l'extrémité de la mèche de façon qu'elle entre en contact avec le béton, enclencher l'interrupteur et effectuer une opération de préchauffage. Bien s'assurer que l'outil fait entendre un bruit de heurt, puis utiliser l'outil.





À PROPOS DE LA FONCTION DE PROTECTION

Cet outil est doté d'un circuit de protection intégré afin d'éviter d'endommager l'appareil en cas d'anomalie. Selon la nature de l'anomalie, le témoin de l'affichage clignote comme indiqué dans le **tableau 1** et l'appareil cesse de fonctionner. Dans ce cas, vérifier le problème indiqué par le clignotement et suivre les étapes nécessaires pour corriger le problème.

REMARQUE

La réparation peut être nécessaire si le témoin d'affichage continue de clignoter après avoir suivi toutes les étapes nécessaires pour corriger le problème. Si le problème persiste, veuillez prévoir des réparations.

Tableau 1

Clignotement du témoin d'affichage	Cause	Solution
	La température interne a augmenté au-delà de la température spécifiée pour l'unité. (Fonction de protection pour l'augmentation de la température)	Mettez l'appareil hors tension et laissez-le refroidir pendant environ 15 à 30 minutes. Une fois la température descendue, appuyer sur le commutateur de sélection du taux de percussion pour reprendre.
	Une pression excessive appliquée à l'outil a entraîné une surcharge. (Fonction de protection contre la surcharge)	Appuyer sur le commutateur de sélection du taux de percussion pour reprendre. Éviter les tâches qui appliquent une pression excessive à l'appareil.
	L'outil est connecté à une source d'alimentation dont la tension est soit trop élevée ou trop basse. (Fonction de protection du circuit)	Connecter l'appareil à une source d'alimentation qui correspond à la tension d'entrée spécifiée sur la plaque signalétique. Appuyer sur le commutateur de sélection du taux de percussion pour reprendre..
	Erreur de lecture du signal du capteur. (Fonction de surveillance de contrôle)	Appuyer sur le commutateur de sélection du taux de percussion pour reprendre. La réparation peut être nécessaire si cette erreur se produit sans arrêt.

REPLACEMENT DE LA GRAISSE

Ce marteau de démolition est de construction entièrement hermétique pour le protéger contre la poussière et pour éviter les fuites de lubrifiant.

Il peut donc être utilisé sans lubrification pendant une période prolongée. Remplacer la graisse comme indiqué ci-dessous.

Période de remplacement de la graisse

Après l'achat, remplacer la graisse après chaque période de six mois d'utilisation. Se procurer la graisse auprès du service après-vente agréé le plus proche.

ENTRETIEN ET VÉRIFICATION

ATTENTION

Veiller à mettre l'outil hors tension et à débrancher la fiche de la prise secteur pour éviter un accident grave.

1. Vérification des accessoires

Étant donné que l'utilisation d'un accessoire émoussé (par exemple, une pointe de broyage, une fraise, etc.) réduira le rendement et provoquera éventuellement un mauvais fonctionnement du moteur, aiguiser ou remplacer l'accessoire par un neuf dès qu'une abrasion apparaît.

2. Vérification des vis de fixation

Vérifier régulièrement toutes les vis de fixation et s'assurer qu'elles sont bien serrées. S'il advient qu'une vis se desserre, la resserrer immédiatement. Le fait de négliger ce point pourrait entraîner de graves dangers.

3. Entretien du moteur

Le bobinage de l'ensemble moteur est le « cœur » même de l'outil électrique. Veiller soigneusement à ce que ce bobinage ne soit pas endommagé et/ou mouillé par de l'huile ou de l'eau.

4. Remplacement du cordon d'alimentation

Si le cordon d'alimentation doit être remplacé, faire appel au fabricant du présent outil pour éviter tout risque.

ATTENTION

Lors de l'utilisation et de l'entretien d'un outil électrique, respecter les règlements et les normes de sécurité en vigueur dans le pays en question.

GARANTIE

Nous garantissons que l'ensemble des outils électriques HiKOKI sont conformes aux réglementations spécifiques statutaires/nationales. Cette garantie ne couvre pas les défauts ni les dommages inhérents à une mauvaise utilisation, une utilisation abusive ou l'usure et les dommages normaux. En cas de réclamation, veuillez envoyer l'outil électrique, en l'état, accompagné du CERTIFICAT DE GARANTIE qui se trouve à la fin du mode d'emploi, dans un service après-vente HiKOKI agréé.

Au sujet du bruit et des vibrations

Les valeurs mesurées ont été déterminées en fonction de la norme EN60745 et déclarées conformes à ISO 4871.

Niveau de puissance sonore pondérée A :

99 dB (A) (H45ME)
99 dB (A) (H45MEY)

Niveau de pression acoustique pondérée A :

88 dB (A) (H45ME)
88 dB (A) (H45MEY)

Incertitude K : 3 dB (A).

Porter des protections anti-bruit.

Valeurs totales des vibrations (somme vectorielle triaxiale) déterminées conformément à EN60745.

Ciselage :

Valeur d'émission de vibration $a_{h, CHEq}$ =
11,0 m/s² (H45ME)
8,0 m/s² (H45MEY)

Incertitude K = 1,5 m/s²

La valeur totale des vibrations a été mesurée par une méthode d'essai standard et peut être utilisée pour comparer un outil à un autre.

Elle peut également être utilisée pour une évaluation préliminaire du niveau d'exposition.

AVERTISSEMENT

- La valeur d'émission de vibrations en fonctionnement de l'outil électrique peut être différente de la valeur totale déclarée, en fonction des utilisations de l'outil.
- Identifier les mesures de protection de l'utilisateur fondées sur une estimation de l'exposition en conditions d'utilisation (tenant compte de tous les aspects du cycle d'utilisation, tels que les moments où l'outil est mis hors tension ou lorsqu'il tourne à vide en plus des temps de déclenchements).

REMARQUE

Par suite du programme permanent de recherche et de développement HiKOKI, ces spécifications peuvent faire l'objet de modifications sans avis préalable.

AVVERTIMENTI GENERALI DI SICUREZZA SUGLI UTENSILI ELETTRICI

⚠ ATTENZIONE

Leggere tutti gli avvertimenti di sicurezza e tutte le istruzioni. La mancata osservanza degli avvertimenti e delle istruzioni potrebbe essere causa di scosse elettriche, incendi e/o gravi lesioni.

Salvare tutti gli avvertimenti e le istruzioni per riferimenti futuri.

Il termine "elettroutensili" riportato nelle avvertenze si riferisce agli elettroutensili azionati con alimentazione di rete (via cavi) o a batterie (senza cavi).

1) Sicurezza dell'area operativa

- Mantenere l'area operativa pulita e ordinata. Aree operative sporche o disordinate possono favorire gli infortuni.
- Non utilizzare gli elettroutensili in atmosfere esplosive, ad es. in presenza di liquidi, gas o polveri infiammabili. Gli elettroutensili generano delle scintille che potrebbero accendere la polvere o i fumi.
- Tenere lontani bambini e astanti durante l'utilizzo degli elettroutensili. Qualsiasi distrazione può essere causa di perdita di controllo.

2) Sicurezza elettrica

- Le spine degli elettroutensili devono essere idonee alle prese disponibili. Non modificare mai le prese. Con gli elettroutensili a massa (messi a terra), non utilizzare alcun adattatore. L'utilizzo di spine intatte e corrispondenti alle prese disponibili ridurrà il rischio di scosse elettriche.
- Evitare qualsiasi contatto con le superfici a massa o a terra, quali tubi, radiatori, fornelli e frigoriferi. In caso di messa a terra o massa del corpo, sussiste un maggior rischio di scosse elettriche.
- Non esporre gli elettroutensili alla pioggia o all'umidità. La penetrazione di acqua negli elettroutensili aumenterà il rischio di scosse elettriche.
- Non tirare il cavo. Non utilizzarlo per il trasporto, o per tirare o scollegare l'elettroutensile. Tenere il cavo lontano da fonti di calore, oli, bordi appuntiti o parti in movimento. Cavi danneggiati o attorcigliati possono aumentare il rischio di scosse elettriche.
- Durante l'uso degli elettroutensili all'esterno, utilizzare una prolunga idonea per usi esterni. L'utilizzo di cavi per esterno riduce il rischio di scosse elettriche.
- Se è impossibile evitare l'impiego di un elettroutensile in un luogo umido, utilizzare l'alimentazione protetta da un dispositivo a corrente residua (RCD). L'uso di un RCD riduce il rischio di scosse elettriche.

3) Sicurezza personale

- Durante l'uso degli elettroutensili, state all'erta, verificate ciò che state eseguendo e adottate sempre il buon senso. Non utilizzate gli elettroutensili qualora siate stanchi, sotto l'influenza di farmaci, alcol o cure mediche. Anche un attimo di disattenzione durante l'uso degli elettroutensili potrebbe essere causa di gravi lesioni personali.

- Indossate l'attrezzatura di protezione personale. Indossate sempre le protezioni oculari. L'attrezzatura protettiva, quali maschera facciale, calzature antiscivolo, caschi o protezioni oculari ridurrà il rischio di lesioni personali.
 - Impedite le accensioni involontarie. Prima del collegamento a una sorgente di alimentazione e/o pacco batteria e prima di raccogliere o trasportare l'utensile, verificate che l'interruttore sia posizionato su OFF. Il trasporto degli elettroutensili tenendo le dita sull'interruttore o l'attivazione elettrica degli utensili che hanno l'interruttore su ON, implica il rischio di incidenti.
 - Prima di attivare l'elettroutensile, rimuovete qualsiasi chiave di regolazione. Lasciando la chiave in un componente in rotazione dell'elettroutensile, sussiste il rischio di lesioni personali.
 - Mantenersi in equilibrio. Mantenersi sempre su due piedi, in equilibrio stabile. Ciò consente di controllare al meglio l'elettroutensile in caso di situazioni impreviste.
 - Vestirsi in modo adeguato. Non indossare abiti larghi o gioielli. Tenere i capelli, gli abiti e i guanti lontano dalle parti in movimento. Abiti allentati, gioielli e capelli lunghi potrebbero impigliarsi nelle parti in movimento.
 - In caso di dispositivi provvisti di collegamento ad apparecchiature di rimozione e raccolta polveri, verificate che queste siano collegate e utilizzate in modo adeguato. L'utilizzo della raccolta della polvere può ridurre i rischi connessi alle polveri.
- #### 4) Utilizzo e manutenzione degli elettroutensili
- Non utilizzare elettroutensili non idonei. Utilizzare l'elettroutensile idoneo alla propria applicazione. Utilizzando l'elettroutensile corretto, si garantirà un'esecuzione migliore e più sicura del lavoro, alla velocità di progetto.
 - Non utilizzare l'elettroutensile qualora non sia possibile accenderlo/spengerlo tramite l'interruttore. È pericoloso utilizzare elettroutensili che non possano essere azionati dall'interruttore. Provvedere alla relativa riparazione.
 - Prima di effettuare qualsiasi regolazione, sostituire gli accessori o depositare gli elettroutensili, scollegare la spina dalla presa elettrica e/o il pacco batteria dall'utensile elettrico. Queste misure di sicurezza preventive riducono il rischio di avvio involontario dell'elettroutensile.
 - Depositare gli elettroutensili non utilizzati lontano dalla portata dei bambini ed evitare che persone non esperte di elettroutensili o non a conoscenza di quanto riportato sulle presenti istruzioni azionino l'elettroutensile. È pericoloso consentire che utenti non esperti utilizzino gli elettroutensili.
 - Manutenzione degli elettroutensili. Verificare che non vi siano componenti in movimento disallineati o bloccati, componenti rotti o altre condizioni che potrebbero influenzare negativamente il funzionamento dell'elettroutensile. In caso di guasti, provvedere alla riparazione dell'elettroutensile prima di riutilizzarlo. Molti incidenti sono causati da una scarsa manutenzione.
 - Mantenere gli strumenti di taglio affilati e puliti. Gli strumenti di taglio in condizioni di manutenzione adeguata, con bordi affilati, sono meno soggetti al bloccaggio e sono più facilmente controllabili.
 - Utilizzare l'elettroutensile, gli accessori, le punte, ecc. in conformità a quanto riportato nelle presenti istruzioni, tenendo in debita considerazione le condizioni operative e il tipo di lavoro da eseguire.

Italiano

L'uso dell'utensile elettrico per operazioni diverse da quelle previste potrebbe causare una situazione pericolosa.

5) Assistenza

- a) **Affidate le riparazioni dell'elettrotensile a persone qualificate che utilizzino solamente parti di ricambio identiche.**

Ciò garantirà il mantenimento della sicurezza dell'elettrotensile.

PRECAUZIONI

Tenere lontano dalla portata di bambini e invalidi.

Quando non utilizzati, gli strumenti dovranno essere depositi lontano dalla portata di bambini e invalidi.

AVVERTIMENTI DI SICUREZZA SUL MARTELLO DEMOLITORE

- 1. Indossare protettori per le orecchie.**
L'esposizione al rumore può causare la perdita dell'udito.
- 2. Utilizzare le leve ausiliarie se fornite con l'utensile.**
La perdita di controllo può causare lesioni alla persona.
- 3. Afferrare l'elettrotensile dalle superfici isolate quando si eseguono operazioni in cui l'attrezzo di taglio potrebbe venire a contatto con fili elettrici nascosti o con il proprio filo.**
Il contatto dell'accessorio da taglio con un filo "in tensione" potrebbe mettere in tensione le parti metalliche esposte dell'utensile "in tensione" e dare una scossa elettrica all'operatore.

PRECAUZIONI DI SICUREZZA AGGIUNTIVE

- Assicurarsi che la fonte di alimentazione da utilizzare sia conforme ai requisiti di alimentazione specifica sulla piastrina prodotto di questo demolitore.
- Assicurarsi che l'interruttore di alimentazione sia sulla posizione OFF.
Se la spina viene collegata ad una presa mentre l'interruttore di alimentazione è sulla posizione ON, il demolitore inizia immediatamente a funzionare, con il rischio di seri incidenti.
- Se l'area di lavoro è lontana dalla fonte di alimentazione, usare un cavo di prolunga di spessore e capacità nominale sufficienti. Il cavo di prolunga deve essere il più corto possibile.
- Subito dopo aver adoperato l'attrezzo o durante le operazioni non toccare mai la punta. Questa diviene molto calda durante il funzionamento e potrebbe causare ustioni.
- Prima di iniziare a frantumare o perforare un muro, un pavimento o un soffitto, accertarsi con sicurezza che cose come cavi elettrici e condotte non siano murati in essi.
- Prima di iniziare i lavori, controllare la tenuta delle viti.
- Durante lavori svolti in posizioni elevate, fare attenzione a oggetti o persone sottostanti.
- Indossare calzature protettive per proteggere i piedi.
- Indossare una maschera antipolvere.
Non inalare le polveri dannose generate durante l'operazione di cesellatura. La polvere può mettere a rischio la salute propria e delle persone circostanti.
- Montaggio dell'utensile
 - Per impedire incidenti, assicurarsi di spegnere l'interruttore e scollegare la spina dalla presa di corrente.
 - Quando si utilizzano utensili quali punte giganti, frese, ecc., assicurarsi di utilizzare i ricambi originali specificati dalla nostra azienda.
 - Pulire la parte del gambo della punta gigante. Quindi spalmare la parte del gambo con il grasso o l'olio per macchine.

- La frequenza di impatto non può essere modificata premendo l'interruttore di selezione della frequenza di impatto mentre il motore sta ruotando. Per cambiare la velocità, per prima cosa spegnere l'utensile.
- Assicurarsi di afferrare la maniglia e la maniglia laterale durante il lavoro. Non tenere l'impugnatura durante il lavoro. Se la si tira per errore, la punta gigante potrebbe saltare fuori.
- Interruttore differenziale
Si consiglia sempre di utilizzare un interruttore differenziale con corrente residua nominale di 30mA o inferiore.

SIMBOLI

ATTENZIONE

Di seguito mostriamo i simboli usati per la macchina. Assicurarsi di comprenderne il significato prima dell'uso.

	H45ME / H45MEY : Martello demolitore
	Leggere tutti gli avvertimenti di sicurezza e tutte le istruzioni.
	Solo per Paesi UE Non gettare le apparecchiature elettriche tra i rifiuti domestici! Secondo la Direttiva Europea 2002/96/CE sui rifiuti di apparecchiature elettriche ed elettroniche e la sua attuazione in conformità alle norme nazionali, le apparecchiature elettriche esauste devono essere raccolte separatamente, al fine di essere reimpiegate in modo eco-compatibile.
V	Tensione nominale
P	Potenza assorbita
Bpm	Tasso d'impatto a pieno carico
	Peso (Secondo la Procedura EPTA 01/2003)
I	Accensione
O	Spegnimento
	Spia di alimentazione
	Interruttore di selezione della frequenza di impatto
	Spia del display
L	Bassa frequenza di impatto
H	Alta frequenza di impatto
	Scollegare la spina di corrente dalla presa elettrica
	Utensile di classe II
	Azione non consentita

ACCESSORI STANDARD

In aggiunta all'unità principale (1 unità), la confezione contiene gli accessori elencati di seguito.

- Contenitore di plastica.....1
- Punta gigante (gambo SDS max).....1
- Impugnatura laterale.....1

Gli accessori standard possono essere cambiati senza preavviso.

APPLICAZIONI

Demolizione di calcestruzzo, cesellatura del calcestruzzo, scanalatura, taglio di barre.

Esempi di applicazione:

Installazione di tubature e cablaggi, installazione di impianti sanitari, installazione di macchinari, lavori di impianti idrici e sistemi di scolo, lavori in interni, strutture portuali e altri lavori di ingegneria civile.

CARATTERISTICHE

Le specifiche tecniche di questa macchina sono elencate nella Tabella a pagina 104.

NOTA

A causa del continuo programma di ricerche e sviluppo della HIKOKI, le caratteristiche riportate in questo foglio sono soggette cambiamenti senza preventiva comunicazione.

MONTAGGIO E OPERAZIONE

Azione	Figura	Pagina
Inserimento di utensili SDS-max	1	105
Rimozione di utensili SDS-max	2	105
Decisione della posizione di lavoro dell'utensile	3	105
Regolazione della posizione della maniglia laterale	4	105
Funzionamento dell'interruttore	5	105
Blocco dell'interruttore On / Off	6	106
Rilascio dell'interruttore On / Off	7	106
Informazioni sulla spia di alimentazione	8	106
Variazione della velocità	9	106
Come usare il demolitore *	10	107
Selezione degli accessori	—	108

* Usare il demolitore utilizzando il suo peso morto. Le prestazioni non migliorano se si lo si preme o spinge forzatamente contro la superficie di lavoro.

Tenere il demolitore con la forza appena sufficiente a controbilanciare la reazione.

ATTENZIONE

Dopo un lungo periodo di utilizzo, l'involucro esterno diventa caldo. Pertanto, fare attenzione a non bruciarsi le mani.

Riscaldamento (Fig. 11)

Per il sistema di lubrificazione ad ingrassaggio di questa unità può essere necessario il riscaldamento in zone fredde. Collocare l'estremità della punta in modo che tocchi il cemento, attivare l'interruttore dell'unità principale ed eseguire l'operazione di riscaldamento. Accertarsi che sia prodotto un rumore di colpi e quindi usare l'unità.

INFORMAZIONI SULLA FUNZIONE DI PROTEZIONE

Questo utensile dispone di un circuito di protezione integrato per evitare danni all'unità nel caso si verificassero anomalie. A seconda dell'anomalia, la spia del display lampeggia come mostrato nella **Tabella 1** e l'unità smette di funzionare. In questi casi, verificare il problema indicato dal lampeggiamento e adottare le misure necessarie per risolvere il problema.

NOTA

Potrebbe essere necessario effettuare la riparazione se la spia del display continua a lampeggiare dopo aver adottato tutte le misure necessarie per risolvere il problema. Se il problema persiste, eseguire le riparazioni.

Tabella 1

Spia del display lampeggiante	Causa	Soluzione
Lampeggia 	La temperatura interna è aumentata oltre la temperatura specificata dell'unità. (Funzione di protezione dall'aumento di temperatura)	Spegner l'unità e lasciarla raffreddare per circa 15-30 minuti. Quando la temperatura scende, premere l'interruttore di selezione della frequenza di impatto per recuperare.
Lampeggia 	Una pressione eccessiva applicata all'utensile ha causato un sovraccarico. (Funzione di protezione dal sovraccarico)	Premere l'interruttore di selezione della frequenza di impatto per riprendere. Cercare di evitare attività che applicano eccessiva pressione all'unità.
Lampeggia 	Lo strumento è collegato a una fonte di alimentazione il cui voltaggio è troppo alto o troppo basso. (Funzione di protezione del circuito)	Collegare l'unità a una presa di corrente corrispondente alla tensione di ingresso specificata sulla targhetta. Premere l'interruttore di selezione della frequenza di impatto per riprendere.
Lampeggia 	Errore di lettura del segnale del sensore. (Funzione di monitoraggio di controllo)	Premere l'interruttore di selezione della frequenza di impatto per riprendere. Potrebbe essere necessario effettuare la riparazione se questo errore si verifica continuamente.

SOSTITUZIONE DEL GRASSO

Questo martello demolitore ha una struttura completamente ermetica per proteggerlo dalla polvere e prevenire la perdita di lubrificante.

Di conseguenza, questo martello demolitore può essere usato per lunghi periodi senza lubrificazione. Sostituire il grasso come indicato sotto.

Periodo di sostituzione del grasso

Dopo l'acquisto, sostituire il grasso ogni 6 mesi di impiego. Per il grasso di ricambio rivolgersi al centro assistenza autorizzato più vicino.

MANUTENZIONE ED ISPEZIONE

ATTENZIONE

Assicurarsi di spegnere (OFF) e di scollegare la spina del cavo dalla presa di corrente per evitare rischi.

1. Ispezione degli accessori

Poiché l'uso di accessori, come una punta gigante, un coltello, ecc. usurati riduce l'efficienza e causa possibili problemi di funzionamento del motore, affilare o sostituire con un pezzo nuovo non appena si nota abrasione.

2. Ispezione delle viti di montaggio

Ispezionare regolarmente le viti di montaggio e assicurarsi che siano ben fissate. Se una di queste dovesse essere allentata, riserrarla immediatamente. Si rischia in caso contrario di provocare incidenti pericolosi.

3. Manutenzione del motore

L'avvolgimento del motore è il vero e proprio "cuore" degli attrezzi elettrici. Fare attenzione a non danneggiare l'avvolgimento e/o non bagnarlo con olio o acqua.

4. Sostituzione del cavo di alimentazione

Se è necessaria la sostituzione del cavo di alimentazione, tale operazione deve essere effettuata dal produttore di questo prodotto, in modo da evitare un rischio alla sicurezza.

ATTENZIONE

Nell'uso e nella manutenzione degli utensili elettrici devono essere osservate le normative di sicurezza e i criteri prescritti in ciascun paese.

GARANZIA

Garantiamo gli Utensili Elettrici HiKOKI in conformità alle specifiche normative imposte dalla legge e dai paesi. Questa garanzia non copre difetti o danni dovuti a uso erraneo, abuso o normale usura. In caso di lamentele, si prega di inviare l'Utensile Elettrico, non smontato, insieme al CERTIFICATO DI GARANZIA che si trova al termine di queste Istruzioni per l'uso, ad un Centro di Assistenza Autorizzato HiKOKI.

Informazioni riguardanti i rumori trasmessi dall'aria e le vibrazioni

I valori misurati sono stati determinati in conformità a EN60745 e descritti in conformità alla normativa ISO 4871.

Livello misurato di potenza sonora pesato A:

99 dB (A) (H45ME)
99 dB (A) (H45MEY)

Livello misurato di pressione sonora pesato A:

88 dB (A) (H45ME)
88 dB (A) (H45MEY)

Incertezza K: 3 dB (A).

Indossare i dispositivi di protezione acustica.

Valori totali di vibrazione (somma vettori triass.) determinati secondo la norma EN60745.

Scalpellatura:

Valore di emissione vibrazioni a_h , C_{Heq} = 11,0 m/s² (H45ME)
8,0 m/s² (H45MEY)

Incertezza K = 1,5 m/s²

Il valore totale di emissione vibrazioni dichiarato è stato misurato in base al metodo di test standard e può essere utilizzato per confrontare un utensile con un altro.

Può essere inoltre utilizzato per la stima preliminare dell'esposizione.

ATTENZIONE

○ Il valore di emissione vibrazioni durante l'uso effettivo dell'utensile può essere diverso dal valore totale dichiarato in base alle modalità di utilizzo dell'utensile stesso.

○ Identificare le misure di sicurezza per la protezione dell'operatore basate su stima dell'esposizione nelle effettive condizioni di utilizzo (prendendo in considerazione tutte le parti del ciclo di funzionamento come i tempi in cui l'utensile resta spento e quando funziona senza essere utilizzato in aggiunta al tempo di avvio).

NOTA

A causa del continuo programma di ricerche e sviluppo della HiKOKI, le caratteristiche riportate in questo foglio sono soggette cambiamenti senza preventiva comunicazione.

ALGEMENE VEILIGHEIDSWAARSCHUWINGEN VOOR ELEKTRISCH GEREEDSCHAP

⚠ WAARSCHUWING

Lees alle waarschuwingen en instructies aandachtig door.

Nalating om de waarschuwingen en instructies op te volgen kan in een elektrische schok, brand en/of ernstig letsel resulteren.

Bewaar alle waarschuwingen en aanwijzingen voor eventuele naslag in de toekomst.

De term „elektrisch gereedschap” heeft zowel betrekking op elektrisch gereedschap dat via de netvoeding van stroom wordt voorzien als gereedschap dat via een accu (snoerloos) van stroom wordt voorzien.

1) Veiligheid van de werkplek

- Zorg voor een schone en goed verlichte werkplek.**
Een rommelige of donkere werkplek verhoogt de kans op ongelukken.
- Gebruik het elektrisch gereedschap niet in een omgeving met ontvlambare of explosieve vloeistoffen, gasen of stof.**
Elektrisch gereedschap kan vonken afgeven. Deze vonkjes kunnen stofdeeltjes of gasen doen ontbranden.
- Houd kinderen en andere omstanders tijdens het gebruik van elektrisch gereedschap uit de buurt.**
Aflleidingen kunnen gevaarlijk zijn.

2) Elektrische veiligheid

- De stekker van het elektrisch gereedschap moet geschikt zijn voor aansluiting op het stopcontact.**
De stekker mag op geen enkele manier gemodificeerd worden.
Gebruik geen verloopstekker met geaard elektrisch gereedschap.
Deugdelijke stekkers en geschikte stopcontacten verminderen het risico op een elektrische schok.
- Vermijd lichamelijk contact met geaarde oppervlakken zoals leidingen, radiatoren, fornuizen en koelkasten.**
Wanneer uw lichaam geaard is, loopt u een groter risico op een elektrische schok.
- Stel het elektrisch gereedschap niet bloot aan regen of vochtige omstandigheden.**
Het risico op een elektrische schok wordt vergroot wanneer er water in het elektrische gereedschap terecht komt.
- Behandel het snoer voorzichtig.** Gebruik het snoer niet om het elektrisch gereedschap aan te dragen of mee te slepen en gebruik het snoer niet om de stekker uit het stopcontact te trekken. Houd het snoer uit de buurt van warmtebronnen, olie, scherpe randen of bewegende onderdelen.
Een beschadigd of verward snoer verhoogt het risico op een elektrische schok.
- Gebruik buitenshuis een verlengsnoer dat specifiek geschikt is voor het gebruik buiten.**
Het gebruik van een snoer dat specifiek geschikt is voor gebruik buitenshuis vermindert het risico op een elektrische schok.
- Als het elektrisch gereedschap in een vochtige omgeving gebruikt moet worden, dient een voeding met aardlekschakelaar te worden gebruikt.**
Gebruik van een aardlekschakelaar vermindert de kans op een elektrische schok.

3) Persoonlijke veiligheid

- Blijf waakzaam, let voortdurend op uw werk en gebruik uw gezond verstand wanneer u elektrisch gereedschap gebruikt.**
Gebruik geen elektrisch gereedschap wanneer u moe bent of onder invloed van drugs, alcohol of medicijnen.
Eén moment van onoplettendheid kan in ernstig lichamelijk letsel resulteren.
 - Gebruik persoonlijke beschermingsmiddelen. Draag altijd oogbescherming.**
Beschermingsmiddelen zoals stofmaskers, anti-slijp veiligheidsschoenen, een helm of gehoorbescherming vermindert het risico op lichamelijk letsel.
 - Voorom dat het gereedschap per ongeluk kan starten. Controleer of de schakelaar in de uitstand staat voordat u de voeding en/of de accu aansluit, het gereedschap oppakt of gaat dragen.**
Zorg ervoor dat u tijdens het verplaatsen van het elektrisch gereedschap uw vingers uit de buurt van de schakelaar houdt en sluit de stroombron niet aan terwijl de schakelaar op aan staat om ongelukken te vermijden.
 - Verwijder sleutels en moersleutels uit het gereedschap voordat u het elektrisch gereedschap aanzet.**
Een (moer-)sleutel die op een bewegend onderdeel van het elektrisch gereedschap bevestigd is kan in lichamelijk letsel resulteren.
 - Reik niet te ver. Zorg ervoor dat u te allen tijde stevig staat en uw evenwicht behoudt.**
Op deze manier heeft u tijdens een onverwachte situatie meer controle over het elektrisch gereedschap.
 - Draag geschikte kleding. Draag geen loszittende kleding of sieraden. Houd uw haar, kleding en handschoenen uit de buurt van bewegende onderdelen.**
Loszittende kleding, sieraden en lang haar kunnen in de bewegende onderdelen verstrikt raken.
 - Indien het elektrisch gereedschap voor een aansluiting voor stofafzuiging is voorzien, dan dient u ervoor te zorgen dat de stofafzuiging aangesloten en op de juiste manier gebruikt wordt.**
Het gebruik van stofafzuiging vermindert eventuele stofgerelateerde risico's.
- ### 4) Bediening en onderhoud van elektrisch gereedschap
- Het elektrisch gereedschap mag niet geforceerd worden. Gebruik het juiste gereedschap voor het karwei.**
U kunt de klus beter en veiliger uitvoeren wanneer u het juiste elektrische gereedschap gebruikt.
 - Gebruik het elektrisch gereedschap niet als de schakelaar niet goed werkt.**
Elektrisch gereedschap dat niet via de schakelaar bediend kan worden is gevaarlijk en moet onmiddellijk gerepareerd worden.
 - Haal de stekker uit het stopcontact en/of de accu van het elektrisch gereedschap voor u afstellingen verricht, accessoires verwisselt of voordat u het elektrisch gereedschap opbergt.**
Dergelijke preventieve veiligheidsmaatregelen verminderen het risico dat het elektrisch gereedschap per ongeluk opstart.
 - Berg elektrisch gereedschap buiten het bereik van kinderen op en sta niet toe dat personen die niet bekend zijn met het juiste gebruik van het gereedschap of deze voorschriften dit elektrisch gereedschap gebruiken.**
Elektrisch gereedschap is gevaarlijk in onbevoegde handen.

Nederlands

- e) Het elektrisch gereedschap moet regelmatig onderhouden worden. Controleer het gereedschap op een foutieve uitlijning, vastgelopen of defecte bewegende onderdelen en andere problemen die van invloed zijn op de juiste werking van het gereedschap. Indien het gereedschap defect of beschadigd is moet het gerepareerd worden voordat u het gereedschap opnieuw gebruikt.

Slecht onderhouden elektrisch gereedschap is verantwoordelijk voor een groot aantal doe-het-zelf ongelukken.

- f) **Houd snijwerktuigen scherp en schoon.**
Goed onderhouden snijwerktuigen met scherpe snijranden lopen minder snel vast en zijn gemakkelijker in het gebruik.
- g) **Elektrisch gereedschap, toebehoren, bits enz. moeten in overeenstemming met deze instructies worden gebruikt, waarbij de werkomstandigheden en het werk dat gedaan moet worden in overweging moeten worden genomen.**
Gebruik van het elektrisch gereedschap voor andere doeleinden dan waarvoor het is bedoeld, kan resulteren in een gevaarlijke situatie.

5) Onderhoud

- a) **Het gereedschap mag uitsluitend door bevoegd onderhoudspersoneel worden onderhouden en er mag daarbij uitsluitend gebruik gemaakt worden van identieke vervangingsonderdelen.**
Hierdoor kunt u er op rekenen dat het elektrisch gereedschap veilig blijft.

VOORZORGSMAATREGELEN

Houd kinderen en kwetsbare personen op een afstand. Het gereedschap moet na gebruik buiten het bereik van kinderen en andere kwetsbare personen worden opgeborgen.

VEILIGHEIDSWAARSCHUWINGEN SLOOPHAMER

- Draag gehoorbescherming.**
Blootstelling aan te hard geluid kan leiden tot gehoorbeschadiging.
- Gebruik aanvullende handgrepen als die met het gereedschap worden meegeleverd.**
Verlies van controle kan leiden tot persoonlijk letsel.
- Houd het elektrisch gereedschap vast aan de daarvoor bestemde geïsoleerde oppervlakken wanneer u een handeling verricht waarbij het snijgereedschap in contact kan komen met verborgen bedrading of het eigen snoer.**
Snijgereedschappen die in contact komen met een draad waar stroom op staat kunnen ervoor zorgen dat blootliggende metalen onderdelen van het elektrische gereedschap ook onder stroom komen te staan en de gebruiker een elektrische schok geven.

AANVULLENDE VEILIGHEIDSWAARSCHUWINGEN





- Zorg ervoor dat de stroombron die u wilt gebruiken voldoet aan de eisen voor de stroomvoorziening zoals die staan aangegeven op het typeplaatje van het product.
- Zorg ervoor dat de stroomschakelaar uit (OFF) staat. Als de stekker in het stopcontact wordt gedaan met de stroomschakelaar aan (ON), zal het elektrisch gereedschap onmiddellijk beginnen te werken, wat kan leiden tot ernstige ongelukken.

3. Wanneer de werkplek te ver weg is van de stroombron, moet u een verlengsnoer gebruiken van voldoende dikte en met de juiste opgegeven capaciteit. Het verlengsnoer moet zo kort mogelijk gehouden worden.
4. Het booreinde gedurende of direct na het uitzetten NIET aanraken. Het booreinde wordt tijdens het boren uiterst heet, en zou ernstige brandwonden kunnen veroorzaken.
5. Voor u begint met breken, kerven in een wand, vloer of plafond, moet u zeer goed controleren dat er zich geen elektriciteitskabel of leidingen bevinden.
6. Controleer of alle schroeven goed vast zitten voor u aan het werk gaat.
7. Let goed op dingen en mensen beneden wanneer op een hoogte moet werken.
8. Draag veiligheidsschoenen om uw voeten te beschermen.
9. Draag een stofmasker.
Inhaleer de schadelijk stoffen die worden gegenereerd door beitelen niet in. Het stof kan uw gezondheid en die van omstanders schaden.
10. Het gereedschap monteren
 - Om ongelukken te voorkomen, moet u de schakelaar op uit zetten en de stekker uit het stopcontact halen.
 - Bij gebruik van gereedschappen zoals puntboren, snijders, enz., moet u ervoor zorgen dat u de originele onderdelen van ons bedrijf gebruikt.
 - Maak de schacht van de puntboor schoon. Smeer de schacht vervolgens in met vet of machineolie.
11. De rotatiesnelheid kan niet worden gewijzigd door op de rotatiesnelheidskeuzeschakelaar te drukken terwijl de motor draait. Om de snelheid te wijzigen, schakel eerst het gereedschap uit.
12. U moet zowel de handgreep als de zijgreep vasthouden wanneer u aan het werk bent. Houd de machine niet vast aan de greep terwijl u aan het werk bent. Als u er per ongeluk aan trekt, zou het gereedschap los kunnen komen.
13. Aardlekschakelaar
We bevelen u aan een aardlekschakelaar te gebruiken met een opgegeven lekstroom van 30mA of minder onder alle omstandigheden.

SYMBOLLEN

WAARSCHUWING

Hieronder staan symbolen afgebeeld die van toepassing zijn op deze machine. U moet de betekenis hiervan begrijpen voor u de machine gaat gebruiken.

	H45ME / H45MEY : Hakhamer
	Lees alle waarschuwingen en instructies aandachtig door.
	Alleen voor EU-landen Geef elektrisch gereedschap niet met het huisvuil mee! Volgens de Europese richtlijn 2002/96/EG inzake oude elektrische en elektronische apparaten en de toepassing daarvan binnen de nationale wetgeving, dient gebruikt elektrisch gereedschap gescheiden te worden ingezameld en te worden afgevoerd naar een recyclebedrijf dat voldoet aan de geldende milieueisen.
V	Opgegeven voltage
P	Stroomopname
Bpm	Aantal slagen bij volle belasting
	Gewicht (Volgens EPTA-procedure 01/2003)

MONTAGE EN GEBRUIK

Handeling	Afbeelding	Bladzijde
Plaatsen van SDD-max gereedschappen	1	105
Verwijderen van SDS-max gereedschappen	2	105
Bepalen van de positie van het hulpstuk	3	105
Aanpassen van de zijgreespositie	4	105
Bedienen van de hoofdschakelaar	5	105
De aan / uit-schakelaar vergrendelen	6	106
De aan / uit-schakelaar ontgrendelen	7	106
Over het aan/uit-lampje	8	106
Snelheidswijziging	9	106
Gebruiken van de sloophamer *	10	107
Selecteren van accessoires	—	108

* Gebruik deze sloophamer door gebruik te maken van het eigen gewicht van de machine. De prestaties zullen niet beter worden als er op de machine gedrukt wordt of als de machine met kracht tegen het werkoppervlak wordt geduwd.

Houd deze sloophamer vast met voldoende kracht om de reactie van de machine op te vangen.

LET OP

Na langdurig gebruik wordt de behuizing heet. Wees daarom voorzichtig dat u uw handen niet brandt.

Opwarmen (Afb. 11)

Het smeringsstelsel van dit gereedschap moet onder koude omstandigheden eerst opwarmen.

Plaats het uiteinde van het boorstuk eerst tegen het beton, schakel het gereedschap in en laat het systeem opwarmen. Controleer dat u een "slag" hoort en gebruik dan het gereedschap.

OVER DE BESCHERMINGSFUNCTIE

Dit gereedschap heeft een ingebouwd beveiligingscircuit om schade aan het apparaat te voorkomen in geval van een probleem. Afhankelijk van de aard van het probleem, zal het displaylampje knipperen zoals getoond in **Tabel 1** en het apparaat zal stoppen met werken. In dergelijke gevallen, controleer het probleem dat wordt aangegeven door het knipperen en neem de nodige stappen om het probleem te corrigeren.

OPMERKING

Reparatie kan mogelijk nodig zijn als het displaylampje blijft knipperen nadat alle nodige stappen om het probleem te verhelpen zijn genomen. Als het probleem blijft voortduren, zorg dan voor reparaties.

	AAN zetten
	UIT zetten
	Stroomlampje
	Rotatiesnelheidskeuzeschakelaar
	Displaylampje
L	Lage rotatiesnelheid
H	Hoge rotatiesnelheid
	Haal de stekker uit het stopcontact.
	Klasse II gereedschap
	Verboden handeling

STANDAARD TOEBEHOREN

Naast het hoofdtoestel (1 toestel), bevat de verpakking de accessoires die hieronder vermeld staan.

- Plastic koffer 1
- Puntboor (SDS max schacht) 1
- Zijgreep 1

De standaard toebehoren kunnen zonder nadere aankondiging gewijzigd worden.

TOEPASSINGEN

Slopen van beton, afbikken van beton, groeven maken, doorbreken van balken.

Toepassingsvoorbeelden:

Installeren van leidingen en bedrading, installeren van sanitair, installeren van machines, aanleggen van watertoevoer en -afvoer, werkzaamheden binnenshuis, werkzaamheden bij de aanleg van havenfaciliteiten en bij allerlei andere werkzaamheden in de bouw.





TECHNISCHE GEGEVENS

De specificaties van deze machine zijn vermeld in de tabel op pagina 104.

OPMERKING

Op grond van het voortdurende research en ontwikkelingsprogramma van HiKOKI kunnen de hierin genoemde technische gegevens zonder voorafgaande kennisgeving worden gewijzigd.

Tabel 1

Displaylampje knippert	Oorzaak	Oplossing
Knipperen 	Interne temperatuur is gestegen voorbij de gespecificeerde temperatuur van het apparaat. (Beschermingsfunctie temperatuurtoename)	Schakel het apparaat uit en laat deze afkoelen gedurende ongeveer 15 tot 30 minuten. Wanneer de temperatuur daalt, druk dan op de rotatiesnelheidskeuzeschakelaar om te herstellen.
Knipperen 	Overmatige druk uitgeoefend op het gereedschap heeft geresulteerd in een overbelasting. (Overbelasting beschermingsfunctie)	Druk op de rotatiesnelheidskeuzeschakelaar om te herstellen. Probeer taken te vermijden die overmatige druk op het apparaat uitoefenen.
Knipperen 	Gereedschap is aangesloten op een voedingsbron waarvan de spanning ofwel te hoog of te laag is. (Circuit beschermingsfunctie)	Sluit het apparaat aan op een stroomvoorziening die overeenkomt met de ingangsspanning gespecificeerd op het naamplaatje. Druk op de rotatiesnelheidskeuzeschakelaar om te herstellen.
Knipperen 	Leesfout sensorsignaal. (Bewakingsfunctie bediening)	Druk op de rotatiesnelheidskeuzeschakelaar om te herstellen. Reparatie is mogelijk vereist als deze fout blijft optreden.

LET OP

Bij gebruik en onderhoud van elektrisch gereedschap dienen de in het land waar u zich bevindt geldende veiligheidsregelgeving en veiligheidsstandaarden strikt te worden opgevolgd.

GARANTIE

De garantie op het elektrisch gereedschap van HiKOKI is in overeenstemming met de wettelijke/landspecifieke richtlijnen. Deze garantie dekt geen defecten of schade als gevolg van foutief gebruik, misbruik of normale slijtage. In geval van klachten verzoeken wij u het elektrisch gereedschap samen met het GARANTIECERTIFICAAT dat u achterin deze handleiding aantreft naar een erkend servicecentrum van HiKOKI te sturen.

Informatie betreffende lawaai en trillingen

De gemeten waarden zijn verkregen overeenkomstig EN60745 en voldoen aan de eisen van ISO 4871.

Gemeten A-gewogen geluidsniveau: 99 dB (A) (H45ME)
99 dB (A) (H45MEY)

Gemeten A-gewogen geluidsdrukniveau: 88 dB (A) (H45ME)
88 dB (A) (H45MEY)

Onzekerheid K: 3 dB (A).

Draag gehoorbescherming.

Totale trillingswaarden (triax vector som) bepaald overeenkomstig EN60745.

Beitelen:

Trillingsemisiewaarde $a_{h, C_{heq}}$ = 11,0 m/s² (H45ME)
8,0 m/s² (H45MEY)

Onzekerheid K = 1,5 m/s²

De totale bepaalde trillingswaarde is gemeten in overeenstemming met een standaard testmethode en kan worden gebruikt om meerdere gereedschappen met elkaar te vergelijken.

U kunt dit ook vooraf gebruiken als beoordeling van de blootstelling.

WAARSCHUWING

- De trillingsemisiewaarde tijdens het feitelijke gebruik van het elektrisch gereedschap kan afwijken van de opgegeven totale waarde afhankelijk van de manieren waarop het gereedschap wordt gebruikt.
- Neem kennis van de veiligheidsmaatregelen voor de bescherming van de gebruiker die gebaseerd zijn op een schatting van de blootstelling onder feitelijke gebruiksomstandigheden (rekening houdend met alle onderdelen van de gebruikscyclus, zoals de tijd dat het gereedschap is uitgeschakeld en wanneer dit onbelast draait inclusief de triggertijd).

OPMERKING

Op grond van het voortdurende research en ontwikkelingsprogramma van HiKOKI kunnen de hierin genoemde technische gegevens zonder voorafgaande kennisgeving worden gewijzigd.

VERVANGEN VAN DE SMERING

De constructie van deze sloophamer is luchtdicht, zodat de sloophamer beschermd is tegen stof en lekkage van de smering voorkomen wordt.

Daarom kan deze sloophamer lange tijd worden gebruikt zonder verdere smering. Vervang de smering zoals hieronder wordt beschreven.

Periode voor het vervangen van de smering

Vervang na de aankoop de smering na elke 6 maanden gebruik. Vraag uw dichtstbijzijnde erkende servicecentrum om de smering te vervangen.

ONDERHOUD EN INSPECTIE

LET OP

Zorg ervoor dat de stroom is uitgeschakeld (OFF) en dat de stekker uit het stopcontact is gehaald om ernstige ongevallen te voorkomen.

1. Inspecteren van accessoires

Omdat het gebruiken van een bot accessoire als een puntbeitel of snijbeitel enz. de prestaties vermindert en kan leiden tot mogelijke problemen met de motor, moet u deze slijpen of vervangen door een nieuwe zodra u slijtage vaststelt.

2. Inspectie van bevestigingsschroeven

Controleer alle bevestigingsschroeven regelmatig en zorg ervoor dat ze goed aangedraaid zijn. Draai los zittende schroeven onmiddellijk vast. Doet u dit niet, dan kunnen ernstige gevaren het gevolg zijn.

3. Onderhoud van de motor

De motorwikkeling is het „hart“ van het elektrisch gereedschap. Let er daarom goed op dat de wikkeling niet beschadigd raakt en/of nat wordt met olie of water.

4. Vervangen van het netsnoer

Als het nodig is om het netsnoer te vervangen, dan moet dit gebeuren door de fabrikant of een erkende vertegenwoordiger van de fabrikant, om veiligheidsrisico's te voorkomen.

ADVERTENCIAS DE SEGURIDAD GENERAL DE LA HERRAMIENTA ELÉCTRICA

⚠ ADVERTENCIA

Lea todas las instrucciones y advertencias de seguridad.

Si no se siguen las advertencias e instrucciones, podría producirse una descarga eléctrica, un incendio o daños graves.

Guarde todas las advertencias e instrucciones para futura referencia.

El término "herramienta eléctrica" en las advertencias hace referencia a la herramienta eléctrica que funciona con la red de suministro (con cable) o a la herramienta eléctrica que funciona con pilas (sin cable).

1) Seguridad del área de trabajo

- Mantenga la zona de trabajo limpia y bien iluminada.**
Las zonas desordenadas u oscuras pueden provocar accidentes.
- No utilice las herramientas eléctricas en entornos explosivos como, por ejemplo, en presencia de líquidos inflamables, gases o polvo.**
Las herramientas eléctricas crean chispas que pueden inflamar el polvo o los gases.
- Mantenga a los niños y transeúntes alejados cuando utilice una herramienta eléctrica.**
Las distracciones pueden hacer que pierda el control.

2) Seguridad eléctrica

- Los enchufes de las herramientas eléctricas tienen que ser adecuados a la toma de corriente. No modifique el enchufe.**
No utilice enchufes adaptadores con herramientas eléctricas conectadas a tierra.
Si no se modifican los enchufes y se utilizan tomas de corriente adecuadas se reducirá el riesgo de descarga eléctrica.
- Evite el contacto corporal con superficies conectadas a tierra como tuberías, radiadores y frigoríficos.**
Hay mayor riesgo de descarga eléctrica si su cuerpo está en contacto con el suelo.
- No exponga las herramientas eléctricas a la lluvia o a la humedad.**
La entrada de agua en una herramienta eléctrica aumentará el riesgo de descarga eléctrica.
- No utilice el cable incorrectamente. No utilice el cable para transportar, tirar de la herramienta eléctrica o desenchufarla.**
Mantenga el cable alejado del calor, del aceite, de bordes afilados o piezas móviles.
Los cables dañados o enredados aumentan el riesgo de descarga eléctrica.
- Cuando utilice una herramienta eléctrica al aire libre, utilice un cable prolongador adecuado para utilizarse al aire libre.**
La utilización de un cable adecuado para usarse al aire libre reduce el riesgo de descarga eléctrica.
- Si no se puede evitar el uso de una herramienta eléctrica en un lugar húmedo, utilice un suministro protegido mediante un dispositivo de corriente residual (RCD).**
El uso de un RCD reduce el riesgo de descarga eléctrica.

3) Seguridad personal

- Esté atento, preste atención a lo que hace y utilice el sentido común cuando utilice una herramienta eléctrica.**
No utilice una herramienta eléctrica cuando esté cansado o esté bajo la influencia de drogas, alcohol o medicación.
Una distracción momentánea mientras utiliza herramientas eléctricas puede dar lugar a lesiones personales graves.
- Utilice un equipo de protección personal. Utilice siempre una protección ocular.**
El equipo de protección como máscara para el polvo, zapatos de seguridad antideslizantes, casco o protección auditiva utilizado en las situaciones adecuadas reducirá las lesiones personales.
- Evite un inicio involuntario. Asegúrese de que el interruptor esté en "off" antes de conectar la herramienta a una fuente de alimentación o batería, cogerla o transportarla.**
El transporte de herramientas eléctricas con el dedo en el interruptor o el encendido de herramientas eléctricas con el interruptor encendido puede provocar accidentes.
- Retire las llaves de ajuste antes de encender la herramienta eléctrica.**
Si se deja una llave en una pieza giratoria de la herramienta eléctrica podrían producirse lesiones personales.
- No se extralimite. Mantenga un equilibrio adecuado en todo momento.**
Esto permite un mayor control de la herramienta eléctrica en situaciones inesperadas.
- Utilice una vestimenta adecuada. No lleve prendas sueltas o joyas. Mantenga el pelo, la ropa y los guantes alejados de las piezas móviles.**
La ropa suelta, las joyas y el pelo largo pueden quedar atrapados en las piezas móviles.
- Si se proporcionan dispositivos para la conexión de extracción de polvo e instalaciones de recogida, asegúrese de que estén conectados y se utilicen adecuadamente.**
La utilización de un sistema de recogida de polvo puede reducir los riesgos relacionados con el polvo.

4) Utilización y mantenimiento de las herramientas eléctricas

- No fuerce la herramienta eléctrica. Utilice la herramienta eléctrica correcta para su aplicación.**
La herramienta eléctrica correcta trabajará mejor y de forma más segura si se utiliza a la velocidad para la que fue diseñada.
- No utilice la herramienta eléctrica si el interruptor no la enciende y apaga.**
Las herramientas eléctricas que no pueden controlarse con el interruptor son peligrosas y deben repararse.
- Desconecte el enchufe de la fuente eléctrica o la batería de la herramienta eléctrica antes de hacer ajustes, cambiar accesorios o almacenar herramientas eléctricas.**
Estas medidas de seguridad preventivas reducen el riesgo de que la herramienta eléctrica se ponga en marcha accidentalmente.
- Guarde las herramientas eléctricas que no se utilicen fuera del alcance de los niños, y no permita que utilicen las herramientas eléctricas personas no familiarizadas con las mismas o con estas instrucciones.**
Las herramientas eléctricas son peligrosas si son utilizadas por usuarios sin formación.

Español

- e) Realice el mantenimiento de las herramientas eléctricas. Compruebe si las piezas móviles están mal alineadas o unidas, si hay alguna pieza rota u otra condición que pudiera afectar al funcionamiento de las herramientas eléctricas. Si la herramienta eléctrica está dañada, llévela a reparar antes de utilizarla.

Se producen muchos accidentes por no realizar un mantenimiento correcto de las herramientas eléctricas.

- f) Mantenga las herramientas de corte afiladas y limpias.

Las herramientas de corte correctamente mantenidas con los bordes de corte afilados son más fáciles de controlar, y existe menor riesgo de que se atasquen.

- g) Utilice la herramienta eléctrica, los accesorios y las brocas de la herramienta, etc. de acuerdo con estas instrucciones, teniendo en cuenta las condiciones de trabajo y el trabajo que se va a realizar.

La utilización de la herramienta eléctrica para operaciones diferentes a las previstas podría dar lugar a una situación peligrosa.

5) Revisión

- a) Solicite a un experto cualificado que revise la herramienta eléctrica y que utilice solo piezas de repuesto idénticas.

Esto garantizará el mantenimiento de la seguridad de la herramienta eléctrica.

PRECAUCIÓN

Mantenga a los niños y a las personas enfermas alejadas. Cuando no se utilicen, las herramientas deben almacenarse fuera del alcance de los niños y de las personas enfermas.

4. No tocar la broca durante ni inmediatamente después de trabajar, puesto que se pone ardiente y puede causar quemaduras serias.
5. Antes de comenzar a demoler, perforo una pared, suelo o techo y asegúrese de que no haya elementos tales como conductos o cables eléctricos en el interior.
6. Antes de comenzar a trabajar, compruebe el ajuste del tornillo.
7. Cuando trabaje en lugares elevados, preste atención a los objetos y a las personas que se encuentren debajo.
8. Utilice calzado de protección para protegerse los pies.
9. Utilice una máscara contra el polvo.
No inhale los polvos perjudiciales generados durante el proceso de talla. El polvo puede poner en peligro su salud y la de las personas que se encuentran cerca.
10. Montaje de la herramienta
- Con el fin de evitar accidentes, asegúrese de colocar el interruptor en la posición "off" y de desenchufar el enchufe de la toma de corriente.
 - Cuando utilice herramientas tales como cinceles de punta, cúteres, etc., asegúrese de utilizar las piezas originales designadas por nuestra compañía.
 - Limpie la parte del vástago del cincel de punta. A continuación, unte la porción del vástago con la grasa o el aceite para máquinas.
11. La tasa de impacto no se puede cambiar pulsando el interruptor de selección de la tasa de impacto mientras el motor está girando. Para cambiar velocidades, apague primero la herramienta.
12. Asegúrese de sujetar la empuñadura y la empuñadura lateral durante la tarea. No sujete el mango durante la tarea. Si tira del mismo involuntariamente, la barreta de punta podría saltar hacia afuera.
13. RCD (dispositivo de corriente residual)
Se recomienda utilizar en todo momento un dispositivo de corriente residual con una corriente residual nominal de 30 mA o menos.

ADVERTENCIAS DE SEGURIDAD DEL MARTILLO DEMOLEDOR

1. Utilice protección auditiva.

La exposición al ruido puede provocar pérdidas de capacidad auditiva.

2. Utilice los mangos auxiliares en el caso de que se proporcionen con la herramienta.

La pérdida de control puede causar lesiones personales.

3. Sostenga la herramienta eléctrica por las superficies de agarre aisladas cuando realice una operación en la que el accesorio de corte pueda entrar en contacto con el cableado oculto o con su propio cable.

Si el accesorio de corte entra en contacto con un cable con corriente, las partes metálicas expuestas de la herramienta eléctrica pueden transmitir esa corriente y provocar una descarga eléctrica al operador.

ADVERTENCIAS DE SEGURIDAD ADICIONALES

1. Asegúrese de que la fuente de corriente que va a utilizarse sea conforme a los requisitos de alimentación especificados en la placa de características del producto.

2. Asegúrese de que el interruptor principal se encuentre en la posición OFF.





Si el enchufe se conecta a una toma de corriente mientras el interruptor principal se encuentra en la posición ON, la herramienta eléctrica se pondrá en marcha inmediatamente y podría provocar un accidente grave.







3. Si la zona en la que va a efectuarse el trabajo se encuentra alejada de la fuente de corriente, utilice un cable prolongador del grosor suficiente y que tenga la capacidad nominal necesaria. El cable prolongador deberá ser lo más corto posible.

SÍMBOLOS

ADVERTENCIA

A continuación se muestran los símbolos usados para la máquina. Asegúrese de comprender su significado antes del uso.

	H45ME / H45MEY: Martillo demoledor
	Lea todas las instrucciones y advertencias de seguridad.
	Solo para países de la Unión Europea No deseche los aparatos eléctricos junto con los residuos domésticos. De conformidad con la Directiva Europea 2002/96/CE sobre residuos de aparatos eléctricos y electrónicos y su aplicación de acuerdo con la legislación nacional, las herramientas eléctricas cuya vida útil haya llegado a su fin se deberán recoger por separado y trasladar a una planta de reciclaje que cumpla con las exigencias ecológicas.
V	Voltaje nominal
P	Entrada de alimentación
Bpm	Velocidad de impacto a carga plena
	Peso (De acuerdo al Procedimiento EPTA 01/2003)
I	Encendido

	Apagado
	Lámpara de alimentación
	Interruptor del selector de la tasa de impacto
	Lámpara de visualización
L	Tasa de bajo impacto
H	Tasa de alto impacto
	Desconecte el enchufe de la toma de corriente
	Herramienta de clase II
	Acción prohibida

Ajuste de la posición de la empuñadura lateral	4	105
Funcionamiento del interruptor	5	105
Bloquear el interruptor de activación / desactivación	6	106
Liberar el interruptor de activación / desactivación	7	106
Acerca de la luz de indicación de encendido	8	106
Cambio de velocidad	9	106
Cómo usar el martillo de demolición*	10	107
Selección de los accesorios	—	108

* Emplee este martillo de demolición utilizando el peso del mismo. El rendimiento no mejorará aunque presione con mayor fuerza la herramienta contra la superficie de trabajo. Sostenga el martillo solo con la fuerza suficiente para contrarrestar la reacción.

PRECAUCIÓN

Tras un uso prolongado, la carcasa se calienta. Por lo tanto, extreme las precauciones para no quemarse las manos.

Calentamiento (Fig. 11)

El sistema de lubricación de esta unidad puede requerir calentamiento en ciertas regiones.

Coloque el extremo de la broca de forma que entre en contacto con el hormigón, ponga en ON el interruptor de alimentación principal de la unidad, y realice la operación de alimentación principal de la unidad, y realice la operación de alimentación principal de la unidad, y realice la operación de alimentación principal de la unidad. Cerciórese de que se produzca un sonido de martilleo, y después utilice la unidad.

ACCESORIOS ESTÁNDAR

Además de la unidad principal (1 unidad), el paquete contiene los accesorios indicados a continuación.

- Caja plástica.....1
- Punta (Espiga SDS max).....1
- Mango Lateral1

Los accesorios estándar están sujetos a cambio sin previo aviso.

APLICACIÓN

Demolición de hormigón, cincelado de hormigón, ranurado, corte de barra.

Ejemplos de aplicación:

Instalación de tubos y cableado, instalación de artículos sanitarios, instalación de maquinaria, trabajos de suministro de agua y drenaje, trabajos de interior, instalaciones portuarias y otras tareas de ingeniería civil.

ESPECIFICACIONES

Las especificaciones de esta máquina aparecen indicadas en la tabla de la página 104.

NOTA

Debido al programa continuo de investigación y desarrollo de HiKOKI, estas especificaciones están sujetas a cambios sin previo aviso.

MONTAJE Y FUNCIONAMIENTO

Acción	Figura	Página
Introducción de herramientas SDS-max	1	105
Extracción de herramientas SDS-max	2	105
Decisión de la posición de trabajo de la herramienta	3	105





ACERCA DE LA FUNCIÓN DE PROTECCIÓN

Esta herramienta tiene un circuito de protección incorporado para evitar daños en la unidad en caso de alguna anomalía. Dependiendo de la naturaleza de la anomalía, la lámpara de visualización parpadeará tal como se muestra en la **Tabla 1** y la unidad dejará de funcionar. En tales casos, verifique el problema indicado mediante el parpadeo y lleve a cabo los pasos que sean necesarios para corregir el problema.

NOTA

Puede ser necesario reparar si la lámpara de visualización continúa parpadeando después de llevar a cabo todos los pasos necesarios para corregir el problema. Si el problema persiste, gestione la reparación.

Tabla 1

Lámpara de visualización parpadeando	Causa	Solución
 Parpadeo	La temperatura interna se ha elevado más allá de la temperatura especificada para la unidad. (función de protección contra el incremento de temperatura)	Apague la unidad y deje que se enfríe durante unos 15 a 30 minutos. Cuando la temperatura baje, pulse el interruptor selector de la tasa de impacto para recuperar.
 Parpadeo	Una presión excesiva aplicada a la herramienta ha dado lugar a una sobrecarga. (función de protección de sobrecarga)	Pulse el interruptor de selección de la tasa de impacto para recuperar. Intente evitar trabajos en los que se aplique demasiada presión a la unidad.
 Parpadeo	La herramienta está conectada a una fuente de alimentación cuyo voltaje es demasiado alto o demasiado bajo. (función de protección del circuito)	Conecte la unidad a una fuente de alimentación que coincida con la tensión entrante especificada en la placa de identificación. Pulse el interruptor de selección de la tasa de impacto para recuperar.
 Parpadeo	Error de lectura de señal del sensor. (función de supervisión de control)	Pulse el interruptor de selección de la tasa de impacto para recuperar. Puede ser necesaria una reparación si este error se produce de forma continua.

3. Mantenimiento del motor

El bobinado de la unidad del motor es el auténtico corazón de la herramienta eléctrica. Tenga el máximo cuidado posible para asegurarse de que el bobinado no se daña ni se moja con aceite o agua.

4. Sustitución del cable de alimentación

Si es necesario sustituir el cable de alimentación, el cambio debe realizarlo el fabricante de este agente, para evitar riesgos para la seguridad.

PRECAUCIÓN

En el manejo y el mantenimiento de las herramientas eléctricas, se deberán observar las normas y reglamentos vigentes en cada país.

GARANTÍA

Las herramientas eléctricas de HiKOKI incluyen una garantía conforme al reglamento específico legal/nacional. Esta garantía no cubre los defectos o daños debidos al uso incorrecto, el uso excesivo ni tampoco los provocados por el desgaste normal. En caso de reclamación, envíe la herramienta eléctrica, sin desmontar y con el CERTIFICADO DE GARANTÍA que aparece al final de estas instrucciones de uso, al Centro de servicio autorizado de HiKOKI.

Información sobre el ruido propagado por el aire y la vibración

Los valores medidos se determinaron de acuerdo con la norma EN60745 y se declaran de conformidad con la norma ISO 4871.

Nivel de potencia acústica ponderada A:

99 dB (A) (H45ME)
99 dB (A) (H45MEY)

Nivel de presión acústica ponderada A:

88 dB (A) (H45ME)
88 dB (A) (H45MEY)

Incertidumbre K: 3 dB (A).

Utilice protecciones auditivas.

Valores totales de la vibración (suma de vectores triax.) determinados de acuerdo con la norma EN60745.

Cinzelado:

Valor de emisión de vibración $a_{h, CHeq}$ =

11,0 m/s² (H45ME)
8,0 m/s² (H45MEY)

Incertidumbre K = 1,5 m/s²

El valor total de vibración declarado se ha medido según un método de prueba estándar, y permite comparar unas herramientas con otras.

También resulta útil para llevar a cabo evaluaciones preliminares de exposición.

ADVERTENCIA

- La emisión de vibración durante la utilización real de la herramienta eléctrica puede ser diferente del valor total declarado en función de las formas de utilización de la herramienta.
- Identifique las medidas de seguridad para proteger al operador basadas en una estimación de exposición en condiciones reales de uso (teniendo en cuenta todas las partes del ciclo de funcionamiento, como tiempos durante los que la herramienta está apagada y durante los que funciona lentamente, además del tiempo de activación).

NOTA

Debido al programa continuo de investigación y desarrollo de HiKOKI, estas especificaciones están sujetas a cambio sin previo aviso.

SUSTITUCIÓN DE LA GRASA

Este martillo de demolición presenta una construcción totalmente estanca diseñada para protegerlo del polvo y evitar las fugas de lubricante.

Esto hace que pueda utilizarse sin necesidad de lubricarlo durante periodos de tiempo prolongados. Cambie la grasa como se describe a continuación.

Periodo de sustitución de la grasa

Después de su compra, cambie la grasa después de cada 6 meses de uso. Solicite la sustitución de la grasa al centro de servicio técnico más próximo.

MANTENIMIENTO E INSPECCIÓN

PRECAUCIÓN

Asegúrese de colocar el interruptor en la posición OFF y de desenchufar el enchufe de la toma de corriente para evitar accidentes graves.

1. Inspección de los accesorios

Dado que el uso de un accesorio roto, como por ejemplo un cincel o un accesorio de corte, etc., reducirá la eficiencia y podría provocar fallos de funcionamiento del motor, afíle o cambie por uno nuevo en cuanto se perciba abrasión.

2. Inspección de los tornillos de montaje

Inspeccione con regularidad todos los tornillos de montaje y asegúrese de que estén bien apretados. Si hay algún tornillo suelto, apriételo inmediatamente. No hacerlo podría provocar riesgos graves.

AVISOS GERAIS DE SEGURANÇA PARA A FERRAMENTA ELÉTRICA

⚠️ AVISO

Leia todos os avisos de segurança e todas as instruções. Se não seguir todas as instruções e os avisos, pode provocar um choque elétrico, incêndio e/ou ferimentos graves.

Guarde todos os avisos e instruções para referência futura.

O termo “ferramenta elétrica” em todos os avisos refere-se à sua ferramenta ligada à corrente (com fios) ou à ferramenta elétrica de bateria (sem fios).

1) Segurança da área de trabalho

- Mantenha a área de trabalho limpa e bem iluminada. As áreas escuras ou cheias de material são propícias aos acidentes.
- Não trabalhe com ferramentas elétricas em ambientes explosivos, tais como na presença de líquidos inflamáveis, gases ou pó. As ferramentas elétricas criam faíscas que podem incendiar o pó dos fumos.
- Mantenha as crianças e outras pessoas afastadas quando trabalhar com uma ferramenta elétrica. As distrações podem fazer com que perca o controlo.

2) Segurança elétrica

- As fichas da ferramenta elétrica devem corresponder à tomada. Nunca modifique a ficha. Não utilize fichas adaptadoras com ferramentas elétricas ligadas à terra. As fichas não modificadas e tomadas correspondentes reduzirão o risco de choques elétricos.
- Evite contacto corporal com superfícies ligadas à terra, tais como tubos, radiadores, máquinas e frigoríficos. Existe um risco acrescido de choques elétricos se o seu corpo estiver ligado à terra.
- Não exponha ferramentas elétricas à chuva ou condições de humidade. A entrada de água numa ferramenta elétrica aumentará o risco de choques elétricos.
- Não abuse do fio. Nunca utilize o fio para transportar, puxar ou desligar a ferramenta elétrica. Mantenha o fio afastado do calor, óleo, margens afiadas ou peças em movimento. Os fios danificados ou entrelaçados podem aumentar o risco de choques elétricos.
- Quando trabalhar com uma ferramenta elétrica no exterior, utilize uma extensão adequada para utilização exterior. A utilização de um fio adequado para utilização no exterior reduz o risco de choques elétricos.
- Se não for possível evitar a utilização de uma máquina elétrica num local húmido, utilize uma fonte de alimentação protegida por um dispositivo de corrente residual (RCD). A utilização de um RCD reduz o risco de choques elétricos.

3) Segurança pessoal

- Mantenha-se alerta, esteja atento ao que está a fazer e utilize o bom senso ao trabalhar com uma ferramenta elétrica. Não utilize uma ferramenta elétrica quando estiver cansado ou sob a influência de drogas, álcool ou medicamentos. Um momento de desatenção enquanto trabalha com ferramentas elétricas pode resultar em ferimentos pessoais graves.
- Utilize equipamento de proteção pessoal. Utilize sempre proteção para os olhos.

O equipamento de proteção, tal como uma máscara de pó, sapatos de segurança anti-derrapantes, capacete ou proteção auricular utilizados para condições adequadas reduzirá os ferimentos pessoais.

- Evite arranques acidentais. Certifique-se de que o interruptor está na posição de desligado antes de ligar a fonte de alimentação e/ou bateria, levantar ou transportar a ferramenta. Transportar ferramentas elétricas com o dedo no interruptor ou ativar ferramentas que estão com o interruptor ligado é propício a acidentes.
 - Remova qualquer chave de parafusos ou chave-inglesa de regulação antes de ligar a ferramenta. Uma chave-inglesa ou de parafusos ligada à parte rotativa da ferramenta pode provocar ferimentos pessoais.
 - Não se estique. Mantenha sempre o controlo e equilíbrio adequados. Isto permite obter um melhor controlo da ferramenta em situações inesperadas.
 - Vista-se adequadamente. Não use roupas largas ou joias. Mantenha o cabelo, roupas e luvas afastados das peças móveis. As roupas largas, joias ou cabelo comprido podem ficar presos nas peças móveis.
 - Se forem fornecidos dispositivos para a ligação de extratores de pó e dispositivos de recolha, certifique-se de que estes estão ligados e são utilizados adequadamente. A utilização de uma recolha de pó pode reduzir os perigos relacionados com o pó.
- #### 4) Utilização da ferramenta e manutenção
- Não force a ferramenta elétrica. Utilize a ferramenta correta para a sua aplicação. A ferramenta correta fará o trabalho melhor e com mais segurança à velocidade para a qual foi concebida.
 - Não utilize a ferramenta elétrica se o interruptor não a ligar ou desligar. Qualquer ferramenta que não possa ser controlada com o interruptor é perigosa e deve ser reparada.
 - Desligue a ficha da fonte de alimentação e/ou da bateria da ferramenta elétrica antes de efetuar quaisquer regulações, mudar os acessórios ou armazenar ferramentas elétricas. Tais medidas de segurança de prevenção reduzem o risco de ligar a ferramenta elétrica acidentalmente.
 - Armazene as ferramentas elétricas fora do alcance das crianças e não permita que pessoas não familiarizadas com a ferramenta elétrica ou com estas instruções utilizem a ferramenta. As ferramentas elétricas são perigosas nas mãos de utilizadores inexperientes.
 - Efetue a manutenção das ferramentas elétricas. Verifique a existência de desalinhamentos ou dobragens das peças móveis, quebras de peças e quaisquer outras condições que possam afetar o funcionamento da ferramenta elétrica. Se danificada, mande reparar a ferramenta antes de utilizar. Muitos acidentes são causados por ferramentas com má manutenção.
 - Mantenha as ferramentas de corte afiadas e limpas. As ferramentas de corte com uma manutenção adequada e extremidades afiadas são menos propensas a dobrar e mais fáceis de controlar.
 - Utilize a ferramenta elétrica, acessórios e brocas de ferramentas, etc., de acordo com estas instruções, tendo em consideração as condições de trabalho e o trabalho a ser efetuado. A utilização de uma ferramenta elétrica para operações diferentes das previstas pode resultar numa situação perigosa.

Português

5) Manutenção

- a) **Faça a manutenção da sua ferramenta elétrica por um pessoal de reparação qualificado e utilize apenas peças de substituição idênticas.**
Isto garantirá que a segurança da ferramenta elétrica é mantida.

AVISO

Mantenha afastadas das crianças e pessoas doentes. Quando não estiverem a ser utilizadas, as ferramentas devem ser guardadas fora do alcance das crianças e pessoas doentes.

AVISOS DE SEGURANÇA DO MARTELO DE DEMOLIÇÃO

- Use proteções auditivas**
A exposição ao ruído pode causar perda auditiva.
- Utilize a(s) pega(s) auxiliar(es), se fornecida(s) com a ferramenta.**
A perda de controlo pode causar ferimentos pessoais.
- Segure a ferramenta elétrica pelas superfícies isoladas, ao efetuar uma operação onde o acessório de corte pode entrar em contacto com cablagem oculta ou o seu próprio cabo.**
O acessório de corte com um fio sob tensão pode colocar as peças metálicas expostas sob tensão e provocar choques elétricos ao operador.

AVISOS DE SEGURANÇA ADICIONAIS











- Certifique-se de que a fonte de alimentação a utilizar está em conformidade com os requisitos de alimentação especificados na placa de características do produto.
- Certifique-se de que o interruptor de alimentação está na posição OFF.
Se a ficha for ligada a uma tomada com o interruptor de alimentação na posição ON, a ferramenta elétrica irá ligar imediatamente, o que pode causar uma acidente grave.
- Quando a área de trabalho é removida da fonte de alimentação, utilize uma extensão de espessura e capacidade nominal suficientes. A extensão deve ser mantida o mais curta possível.
- Não toque o palhetão durante ou imediatamente depois da operação. O palhetão fica muito quente durante a operação e pode causar graves queimaduras.
- Antes de começar a partir ou lascar uma parede, chão ou teto, certifique-se de que não existem cabos elétricos ou condutas no interior.
- Aquando do início do trabalho, certifique-se do aperto do parafuso.
- Ao trabalhar num local alto, preste atenção aos objetos e pessoas em baixo.
- Use calçado de proteção para proteger os pés.
- Utilize uma máscara de poeiras.
Não inale as poeiras nocivas geradas pela operação de burilamento. A poeira pode pôr em perigo a sua saúde e das pessoas presentes.
- Montar a ferramenta
 - Para evitar acidentes, certifique-se de que desliga o interruptor e a ficha da tomada.
 - Quando usar ferramentas como cinzeis de ponta, brocas de perfuração etc., certifique-se de que usa as peças genuínas designadas pela sua empresa.
 - Limpe a parte da haste do ponto de cinzel. Em seguida, lubrifique a parte da haste com lubrificante ou óleo para máquinas.
- A taxa de impacto não pode ser alterada premindo o interruptor de seleção de velocidade de rotação enquanto o motor está em rotação. Para alterar velocidades, desligue primeiro a ferramenta.

- Durante o trabalho, segure o cabo e a empunhadura lateral. Não segure pelo punho. Se o puxar acidentalmente, a ponta macho pode soltar-se.
- RCD
É aconselhável utilizar sempre um dispositivo de corrente residual com uma corrente residual nominal de 30 mA ou inferior.

SÍMBOLOS

AVISO

De seguida, são apresentados os símbolos utilizados para a máquina. Assimile bem seus significados antes da utilização.

	H45ME / H45MEY : Martelo
	Leia todos os avisos de segurança e todas as instruções
	Apenas para países da UE Não deixe ferramentas elétricas no lixo doméstico! De acordo com a diretiva europeia 2002/96/CE sobre ferramentas elétricas e eletrónicas usadas e a implementação de acordo com a lei nacional, as ferramentas elétricas no final da vida útil devem ser recolhidas em separado e encaminhadas a uma instalação de reciclagem ecológica.
V	Tensão nominal
P	Entrada de alimentação
Bpm	Taxa de impacto à carga máxima
	Peso (De acordo com o procedimento EPTA 01/2003)
I	Ligar
O	Desligar
	Luz de alimentação
	Comutador do seletor da taxa de impacto
	Luz de exibição
L	Taxa de impacto baixa
H	Taxa de impacto alta
	Desligue a ficha principal da tomada elétrica
	Ferramenta de classe II
	Ação proibida

ACESSÓRIOS-PADRÃO

Além da unidade principal (1 unidade), a embalagem contém os acessórios listados abaixo.

- Caixa de Plástico.....1
- Ponta macho (haste SDS-max)1
- Empunhadura lateral1

Os acessórios de série estão sujeitos a mudanças sem aviso prévio.

APLICAÇÕES

Demolir cimento, cinzelar cimento, entalhar, corte de barras. Exemplos de aplicação:

Instalação de tubagem e cablagem, instalação de estruturas sanitárias, instalação de maquinaria, trabalhos de alimentação e escoamento de água, trabalhos interiores, instalações portuárias e outros trabalhos de engenharia civil.

ESPECIFICAÇÕES

As especificações desta máquina estão listadas na tabela da página 104.

NOTA

Devido ao programa contínuo de pesquisa e desenvolvimento da HiKOKI, as especificações aqui contidas estão sujeitas a mudanças sem aviso prévio.

MONTAGEM E UTILIZAÇÃO

Ação	Figura	Página
Inserir ferramentas SDS-max	1	105
Retirar ferramentas SDS-max	2	105
Para decidir a posição de trabalho da ferramenta	3	105
Ajustar a posição do punho lateral	4	105
Funcionamento do interruptor	5	105
Bloquear o interruptor de Ligar (On) / Desligar (Off)	6	106
Libertar o interruptor de Ligar (On) / Desligar (Off)	7	106
Sobre a luz de alimentação	8	106
Mudança de velocidade	9	106
Como utilizar o martelo de demolição *	10	107
Selecionar acessórios	—	108

* Manuseie este Martelo de demolição utilizando o seu peso vazio. O desempenho não será melhor mesmo que seja pressionado ou forçado contra a superfície de trabalho. Segure este Martelo de demolição apenas com força suficiente para contrariar a reação.

PRECAUÇÃO

Depois de muito tempo de uso, a caixa fica quente. Portanto, tenha cuidado para não queimar as mãos.

Esquentamento (Fig. 11)

O sistema de lubrificação deste aparelho pode necessitar de esquentamento em regiões frias.

Posicione a extremidade da broca de maneira que ela entre em contato com o concreto, ligue o interruptor e execute a operação de esquentamento. Certifique-se de que ouve um som de batida e, então, utilize o aparelho.





SOBRE A FUNÇÃO DE PROTEÇÃO

Esta ferramenta tem um circuito de proteção incorporado para evitar danos à unidade no evento de uma anomalia. Dependendo da natureza da anomalia, a luz de exibição piscará como mostrado na **Tabela 1** e a unidade deixará de funcionar. Nesses casos, verifique o problema indicado pela luz a piscar e efetue os passos necessários para corrigir o problema.

NOTA

Pode ser necessária reparação se a luz de exibição continuar a piscar após ter efetuado os passos necessários para corrigir o problema. Se o problema persistir, por favor, mande reparar.

Tabela 1

Luz de exibição a piscar	Causa	Solução
	A temperatura interna aumentou para além da temperatura especificada da unidade. (Função de proteção de aumento de temperatura)	Desligue a unidade e permita que esta arrefeça durante cerca de 15 a 30 minutos. Quando a temperatura descer, prima o interruptor do seletor da taxa de impacto para recuperar..
	Pressão excessiva aplicada à ferramenta resultou numa sobrecarga. (Função de proteção de sobrecarga)	Prima o interruptor de seleção da taxa de impacto para recuperar. Tente evitar tarefas que apliquem demasiada pressão na unidade.
	A ferramenta está ligada a uma fonte de alimentação cuja tensão é demasiado alta ou demasiado baixa. (Função de proteção do circuito)	Conecte a unidade a uma fonte de alimentação que corresponda à tensão de entrada especificada na placa de identificação. Prima o interruptor de seleção da taxa de impacto para recuperar.
	Erro de leitura do sinal do sensor. (Função de monitorização do controlo)	Prima o interruptor de seleção da taxa de impacto para recuperar. Pode ser necessária reparação se este erro ocorrer continuamente.

SUBSTITUIÇÃO DA MASSA LUBRIFICANTE

Este Martelo de Demolição tem uma construção estanque para proteger contra o pó e para evitar fugas de lubrificante. Por isso, este Martelo de Demolição pode ser utilizado sem lubrificação durante longos períodos. Substitua a massa lubrificante, conforme descrito abaixo.

Período de substituição da massa lubrificante

Após a compra, substitua a massa lubrificante a cada 6 meses de utilização. Solicite uma substituição da massa lubrificante no centro de assistência autorizado mais próximo.

MANUTENÇÃO E INSPEÇÃO

PRECAUÇÃO

Certifique-se de que coloca o interruptor na posição OFF e de que desliga a ficha de ligação da tomada para evitar um acidente grave.

1. Inspeccionar acessórios

Uma vez que a utilização de um acessório rombo, como um punção, um cortador, etc. vai degradar a eficiência e causar possíveis avarias do motor, afie ou substitua por um novo assim que notar abrasão.

2. Inspeccionar os parafusos de montagem

Inspeccione regularmente todos os parafusos de montagem e certifique-se de que estão bem apertados. Caso algum parafuso esteja solto, reaperte-o imediatamente. Caso contrário, pode resultar em ferimentos graves.

3. Manutenção do motor

O enrolamento do motor do aparelho é o "coração" da ferramenta elétrica. Tome o devido cuidado para garantir que o enrolamento não se danifica e/ou fica molhado com óleo ou água.

4. Substituir o cabo de alimentação

Se for necessária a substituição do cabo de alimentação, isto tem de ser efetuado pelo fabricante deste agente de modo a evitar um risco de segurança.

PRECAUÇÃO

Na operação e na manutenção das ferramentas elétricas, devem-se observar as normas de segurança e os padrões prescritos por cada país.

GARANTIA

Garantimos que a HiKOKI Power Tools obedece às normas legislativas de cada país. Esta garantia não cobre avarias ou danos derivados de má utilização, abuso ou desgaste normal. Em caso de queixa, envie a Ferramenta elétrica, não desmontada, juntamente com o CERTIFICADO DE GARANTIA que se encontra no fundo destas instruções de utilização, para um centro de assistência autorizado da HiKOKI.

Informação a respeito de ruídos e vibração do ar

Os valores medidos foram determinados de acordo com a EN60745 e declarados em conformidade com a ISO 4871.

Nível de potência sonora ponderado A medido:

99 dB (A) (H45ME)
99 dB (A) (H45MEY)

Nível de pressão sonora ponderado A medido:

88 dB (A) (H45ME)
88 dB (A) (H45MEY)

Incerteza K: 3 dB (A).

Use proteção auditiva.

Os valores totais da vibração (soma do vector triax) são determinados de acordo com a norma EN60745.

Cinzelar:

Valor de emissão de vibrações a_h , C_{Heq} =

11,0 m/s² (H45ME)
8,0 m/s² (H45MEY)

Incerteza K = 1,5 m/s²

AVISO

○ O valor de emissão de vibrações durante a utilização da ferramenta elétrica pode ser diferente do valor total declarado, consoante as formas de utilização da ferramenta.

○ Identificar as medidas de segurança para proteger o operador, que são baseadas numa estimativa de exposição nas atuais condições de utilização (tendo em conta todas as partes do ciclo de funcionamento, tais como os tempos em que a ferramenta é desligada e quando está a funcionar ao ralenti, além do tempo de acionamento do gatilho).

NOTA

Devido ao programa contínuo de pesquisa e desenvolvimento da HiKOKI, as especificações aqui contidas estão sujeitas a mudanças sem aviso prévio.

O valor total de vibração declarado foi medido de acordo com um método de teste padrão e pode ser utilizado para comparar ferramentas.

Pode também ser utilizado numa avaliação preliminar de exposição.

ALLMÄNNA SÄKERHETSVARNINGAR FÖR ELEKTRISKA VERKTYG

⚠ VARNING

Läs alla säkerhetsvarningar och alla instruktioner.

Underlåtenhet att följa varningarna och instruktionerna nedan kan resultera i elstötar, brand och/eller allvarliga skador.

Spara alla varningar och instruktioner för framtida referens.

Uttrycket "elektriskt verktyg" i varningar hänvisar till ditt nätanslutna (med sladd) eller batteridrivna (sladdlöst) elektriska verktyg.

1) Säkerhet på arbetsplats

a) Håll arbetsplatsen ren och välbelyst.

Föriga eller mörka arbetsplatser inbjuder till olyckor.

b) Använd inte elektriska verktyg i explosiva omgivningar, som t ex i närvaro av antändliga vätskor, gaser eller damm.

Elektriska verktyg bildar gnistor som kan antända dammet eller ångorna.

c) Håll barn och kringstående på avstånd när du arbetar med ett elektriskt verktyg.

Distractioner kan få dig att tappa kontrollen.

2) Elektrisk säkerhet

a) Det elektriska verktygets stickpropp måste matcha uttaget.

Modifiera aldrig stickproppen.

Använd inte adapterstickproppar till jordade elektriska verktyg.

Omodifierade stickproppar och matchande uttag minskar risken för elstötar.

b) Undvik kroppskontakt med jordade ytor som t ex rör, värmeelement, spisar och kylskåp.

Det finns ökad risk för elstötar om din kropp är jordad.

c) Utsätt inte elektriska verktyg för regn eller väta.

Om vatten kommer in i ett elektriskt verktyg ökar risken för elstötar.

d) Misshandla inte sladden. Använd aldrig sladden för att bära, dra eller dra ur sladden till det elektriska verktyget.

Håll sladden borta från värme, olja, skarpa kanter eller rörliga delar.

Skadade eller tilltrasslade sladdar ökar risken för elstötar.

e) Använd en förlängningssladd som är lämplig för utomhusbruk när du arbetar med det elektriska verktyget utomhus.

Användning av en sladd som är lämplig för utomhusbruk minskar risken för elstötar.

f) Om du inte kan undvika att använda ett elektriskt verktyg på en fuktig plats, använd ett uttag med jordfelsbrytare.

Användning av en jordfelsbrytare minskar risken för elektrisk stöt.

3) Personlig säkerhet

a) Var vaksam, se upp med vad du gör och använd sunt förnuft när du arbetar med ett elektriskt verktyg.

Använd inte elektriska verktyg när du är trött, drog- eller alkoholphöverkad eller har tagit mediciner.

Ett ögonblicks uppmärksamhet under arbetet kan resultera i allvarliga personskador.

b) Använd personskyddsutrustning. Ha alltid ögonskydd.

Skyddsutrustning som till exempel ansiktsmask, glidfria säkerhetsskor, hjälm eller hörselskydd för tillämpliga förhållanden minskar personskadorna.

c) Förebygg oavsiktlig start. Se till att omkopplaren står i läge av innan du ansluter det elektriska verktyget till strömkällan och/eller batteriet, tar upp eller bär verktyget.

Att bära det elektriska verktyget med fingret på omkopplaren eller kraftansluta det elektriska verktyget då omkopplaren är på inbjuder till olyckor.

d) Avlägsna eventuell justeringsnyckel eller skruvnyckel innan du startar det elektriska verktyget.

En skruvnyckel eller nyckel som lämnats kvar på en roterande del av det elektriska verktyget kan resultera i personskador.

e) Sträck dig inte för långt. Stå alltid stadigt på fötterna och håll balansen.

På så sätt får du bättre kontroll över det elektriska verktyget i oväntade situationer.

f) Klä dig korrekt. Ha inte på dig vida, lösa kläder eller smycken. Håll håret, kläderna och handskarna borta från rörliga delar.

Vida kläder, smycken eller långt hår kan fastna i de rörliga delarna.

g) Om tillbehör för anslutning av dammuppsugnings- och dammsamlingsanordningar ingår, se då till att dessa anordningar ansluts och används på korrekt sätt.

Användning av dammsamling kan minska dammrelaterade faror.

4) Användning och skötsel av elektriska verktyg

a) Tvinga inte det elektriska verktyget. Använd korrekt verktyg för det du ska göra.

Korrekt verktyg gör arbetet bättre och säkrare med den hastighet som det är avsett för.

b) Använd inte det elektriska verktyget om omkopplaren inte kan vridas Från eller Till.

Elektriska verktyg som inte kan kontrolleras med omkopplaren är farliga och måste repareras.

c) Dra ut sladden ur uttaget och/eller batteriet från det elektriska verktyget innan du gör justeringar, byter tillbehör eller magasinerar det elektriska verktyget.

Sådana förebyggande säkerhetsåtgärder minskar risken för att det elektriska verktyget startar oavsiktligt.

d) Förvara elektriska verktyg som inte används utom räckhåll för barn och låt inte personer som är obekanta med verktyget eller dessa instruktioner använda verktyget.

Elektriska verktyg är farliga i händerna på otränade användare.

e) Underhåll elektriska verktyg. Kontrollera med avseende på felaktig inriktning eller om rörliga delar kärvar, om delar har spruckit samt alla andra tillstånd som kan påverka verktygets drift. Om verktyget är skadat se till att det repareras innan du använder det.

Många olyckor förorsakas av dåligt underhållna verktyg.

f) Håll skärverktygen skarpa och rena.

Korrekt underhållna skärverktyg med skarpa skäreddgar kärvar inte och är lättare att kontrollera.

g) Använd det elektriska verktyget, tillbehör och hårdmetallskär etc. i enlighet med dessa instruktioner, samtidigt som du tar arbetsförhållanden och det arbete som ska utföras med i beräkningen.

Att använda det elektriska verktyget för andra ändamål än det är avsett för kan resultera i farliga situationer.

Svenska

5) Service

- a) **Låt en kvalificerad reparatör utföra service på ditt elektriska verktyg och använd bara identiska reservdelar.**

Detta garanterar att det elektriska verktyget alltid är säkert och fungerar som det ska.

FÖREBYGGANDE ÅTGÄRD

Håll barn och bräckliga personer på avstånd.

När verktygen inte används ska de förvaras utom räckhåll för barn och bräckliga personer.

SÄKERHETSVARNINGAR FÖR BORRHAMMARE

1. Bär hörselskydd.

Utsättning för ljud kan orsaka hörselskador.

2. Använd extrahandtag(en) om det/de levereras med verktyget.

Om du förlorar kontrollen över verktyget kan det orsaka personskada.

3. Håll det elektriska verktyget på isolerade greppytor när du utför ett arbete där kapningstillbehören kan komma i kontakt med gömda kablar eller dess egen sladd.

Kaptilbehör som kommer i kontakt med en "ledande" ledning kan göra utsatta metalldelar på det elektriska verktyget "ledande" och ge operatören en stöt.

YTTERLIGARE

SÄKERHETSVARNINGAR

- Se till att strömkällan som används överensstämmer med effektkraven angivna på namnplåten på produkten.
- Se till att strömbrytaren står i läge OFF (av). Om kontakten är ansluten till ett uttag medan strömbrytaren står i läge ON (på), kommer det elektriska verktyget att starta omedelbart vilket kan orsaka en allvarlig olycka.
- När arbetsplatsen befinner sig långt från strömkällan använd en förlängningssladd som är tillräckligt tjock och klarar angiven effekt. Använd kortast möjliga förlängningssladd.
- Fatta inte tag i borskäret under arbetets gång eller omedelbart efter slutfört arbete så att du bränner dig, iom. att borskäret blir mycket hett.
- Innan brytning, sönderskavning i väggar, tak eller golv skall du kontrollera att det inte finns elektriska kablar eller ledare inom arbetsområdet.
- Kontrollera skruvarnas åtdragning före arbetsstart.
- Ge akt på personer och föremål, som finns under dig, när du arbetar på högt belägna platser.
- Använd kraftiga skor för att skydda dina fötter.
- Använd ansiktsmask.
Andas inte in det skadliga damm som alstras vid bilning. Damm kan utgöra en hälsorisk för dig själv och personer i närheten.
- Montera verktyget
 - För att förebygga olyckor, se till att slå av strömbrytaren och dra ut kontakten ur vägguttaget.
 - När du använder verktyg såsom spetsar, skärverktyg, osv., se till att använda de originaldelar som angetts av vårt företag.
 - Rengör skaftpartiet av spetsen. Smörj sedan skaftdelen med smörjfett eller maskinolja.
- Slaghastigheten kan inte ändras genom att trycka på slaghastighetsomkopplaren medan motorn roterar. För att ändra hastighet, stäng av verktyget först.
- Se till att hålla i handtaget och sidohandtaget under pågående arbete. Håll inte i grepp under pågående arbete, eftersom det finns risk för att spetsen hoppar ut om du av misstag råkar dra i detta grepp.











13. Jordfelsbrytare

Du rekommenderas att använda en jordfelsbrytare med en märkutlösingsström på 30mA eller lägre.

SYMBOLER

VARNING

Nedan visas de symboler som används för maskinen. Se till att du förstår vad de betyder innan verktyget används.

	H45ME / H45MEY : Mejselhammare
	Läs alla säkerhetsvarningar och alla instruktioner.
	Gäller endast EU-länder Elektriska verktyg får inte kastas i hushållssoporna! Enligt direktivet 2002/96/EG som avser äldre elektrisk och elektronisk utrustning och dess tillämpning enligt nationell lagstiftning ska uttjänta elektriska verktyg sorteras separat och lämnas till miljövänlig återvinning.
V	Märkspänning
P	In effekt
Bpm	Antal slag per minut vid full belastning
	Vikt (Enligt EPTA-procedur 01/2003)
I	Slå PÅ
O	Slå AV
	Strömlampa
	Slaghastighetsomkopplare
	Visningslampa
L	Låg slagfrekvens
H	Hög slagfrekvens
	Koppla bort strömkabelkontakten från eluttaget
	Klass II verktyg
	Förbjuden åtgärd

STANDARDTILLBEHÖR

Förutom huvudenheten (1 enhet) innehåller paketet tillbehören listade nedan.

- Plastskydd1
 - Spetsjärn (SDS maxskaft)1
 - Sidohandtag1
- Standardtillbehören kan ändras utan föregående meddelande.

ANVÄNDNINGSSOMRÅDEN

Demolera betong, bila bort betong, spårskärning, stångskärning.

Användningsexempel:

Rör- eller ledningsdragning, sanitetsinstallation, maskininstallation, vattenlednings- och avloppsarbeten, interiörarbeten, hamnanläggningar eller andra anläggningsarbeten.

TEKNISKA DATA

Tekniska data för maskinen återfinns i tabellen på sidan 104.

ANMÄRKNING

Beroende på HiKOKIs kontinuerliga forsknings- och utvecklingsarbete, förbehåller HiKOKI rätten till ändringar av tekniska data utan föregående meddelande.

MONTERING OCH ANVÄNDNING

Åtgärd	Bild	Sida
Sätta fast SDS max-verktyg	1	105
Ta bort SDS max-verktyg	2	105
Bestämning av verktygets arbetsställning	3	105
Justering av sidohandtagets läge	4	105
Startomkopplarens manövrering	5	105
Låsa på / av-knappen	6	106
Frigöra på / av-knappen	7	106
Om strömlampan	8	106
Hastighetsändring	9	106
Användning borrhammare *	10	107
Val av tillbehör	—	108

* Utnyttja borrhammarens egen vikt under arbetet. Prestandan kan inte förbättras genom att den med våld pressas eller stöts mot arbetsstycket. Håll borrhammaren precis tillräckligt kraftigt för att motverka den motverkande kraft som alstras.

FÖRSIKTIGT

Efter lång tids användning blir höljet varmt. Var därför försiktig så att du inte bränner dina händer.

Uppvrning (Bild. 11)

Vid kall vderlek mste verktyget vrmas upp, s att smrjningar fungerar fritt. Placera borspetsen mot betong, sl p borren och kr borren tills den vrmts upp. Kontrollera, fre bormningsstart, att slagjudet hrs.





OM SKYDDSFUNKTIONEN

Detta verktyg har en inbyggd skyddskrets för att förhindra skada på enheten om det uppstår ett fel. Beroende på typen av fel blinkar visningslampan enligt **Tabell 1** och enheten slutar fungera. Kontrollera i sådana fall problemet som indikeras av blinkandet och ta de steg som är nödvändiga för att korrigera problemet.

ANMÄRKNING

Reparation kan vara nödvändig om visningslampan fortsätter blinka efter att ha tagit alla nödvändiga steg för att korrigera problemet. Om problemet kvarstår ska du ordna med reparation.

Tabell 1

Visningslampan blinkar	Orsak	Lösning
Blinkande 	Den interna temperaturen har överstigit enhetens angivna temperatur. (Funktion för temperaturökningskydd)	Slå av enheten och låt den svalna i ungefär 15 till 30 minuter. När temperaturen sjunker, tryck på slagshastighetsväljaren för att återställa.
Blinkande 	För stort tryck mot enheten har lett till en överbelastning. (Funktion för överbelastningskydd)	Tryck på slagshastighetsomkopplaren för att återställa. Försök undvika arbetsuppgifter som innebär högt tryck mot enheten.
Blinkande 	Verktyget ansluts till en strömkälla, vars spänning antingen är för hög eller för låg. (Funktion för kretsskydd)	Anslut enheten till en strömkälla som matchar inspänningen som anges på namnplåten. Tryck på slagshastighetsomkopplaren för att återställa.
Blinkande 	Läsningsfel för givarsignal. (Funktion för kontrollövervakning)	Tryck på slagshastighetsomkopplaren för att återställa. Reparation kan behövas om detta fel inträffar upprepade gånger.

BYTE AV SMÖRJFETT

Borrhammaren har en helt lufttät konstruktion som skyddar den mot dammintrång och förhindrar smörjmedelsläckage. Tack vare detta kan borrhammaren användas länge utan att den behöver smörjas. Byt vid behov ut smörjmedlet enligt följande anvisning.

Intervaller för smörjmedelsbyte

På en ny maskin skall smörjmedlet bytas ut efter varje 6:e användningsmånad. Rådgör med närmaste, auktoriserade serviceverkstad angående smörjmedelsbytet.

UNDERHÅLL OCH INSPEKTION

FÖRSIKTIGT

Se till att slå från strömbrytaren och dra ur kontakten från uttaget för att undvika allvarliga olyckor.

1. Översyn av tillbehör

Eftersom användning av ett slött eller skadat tillbehör, såsom ett spetsjärn, ett huggjärn etc., försämrar borrhammarens prestanda och kan orsaka motorhaveri bör tillbehöret slipas eller bytas ut mot ett nytt så snart nötning upptäcks.

2. Kontroll av skruvförband

Kontrollera alla monteringssskruvar med jämna mellanrum och kontrollera att de är ordentligt fastdragna. Skulle någon skruv ha lossnat, dra åt den ordentligt. Slarv av skruvarnas åtdragning kan resultera i olyckor.

3. Motorns underhåll

Motorns lindning kan sägas utgåra maskinens hjärta. Var mycket försiktig så att lindningen inte kommer till skada och/eller utsätts för olja eller vatten.

4. Byte av nätsladd

Om byte av nätsladd är nödvändigt måste det göras av tillverkaren för att undvika säkerhetsrisker.

Svenska

FÖRSIKTIGT

Vid användning och underhåll av elverktyg måste de säkerhetsbestämmelser och standarder som gäller i respektive land iakttas.

GARANTI

Vi garanterar HiKOKI Elektriska verktyg i enlighet med lagstadgade/landsspecifika bestämmelser. Denna garanti täcker inte defekter eller skada på grund av felaktig användning, missbruk eller normal förslitning. Vid reklamation, var god att skicka det elektriska verktyget, ej isärtaget, med GARANTIBEVIS som hittas i slutet på denna instruktion, till en auktoriserad HiKOKI serviceverkstad.

Information angående buller och vibrationer

Uppmätta värden har bestämts enligt EN60745 och fastställts i enlighet med ISO 4871.

A-vägd ljudeffektnivå: 99 dB (A) (H45ME)
99 dB (A) (H45MEY)
A-vägd ljudtrycksnivå: 88 dB (A) (H45ME)
88 dB (A) (H45MEY)

Osäkerhet K: 3 dB (A).

Använd hörselskydd.

Vibration totalvärdet (trix vektorsumma) har bestämts enligt EN60745.

Mejsling:

Vibrationsavgivningsvärde $a_h, C_{heq} =$
11,0 m/s² (H45ME)
8,0 m/s² (H45MEY)

Osäkerhet K = 1,5 m/s²

Det angivna totalvärdet för vibrationer har mätts enligt en standardtestmetod och kan användas vid jämförelse av verktyg.

Det kan också användas vid preliminäruppskattning av exponering.

VARNING

- Vibrationsavgivning under verkligt användande av elverktyget kan skilja sig från det angivna totalvärdet beroende på det sätt som verktyget är använt på.
- Identifiera säkerhetsåtgärder som kan utföras för att skydda operatören som baseras på en uppskattning av utsättning i verkligheten (tar med i beräkningen alla delar av användandet så som när verktyget är avstängt och när det körs på tomgång utöver ut då startomkopplaren används).

ANMÄRKNING

Beroende på HiKOKIs kontinuerliga forsknings- och utvecklingsarbete, förbehåller HiKOKI rätten till ändringar av tekniska data utan föregående meddelande.

GENERELLE SIKKERHEDSFORSKRIFTER FOR ELEKTRISK VÆRKTØJ

⚠ ADVARSEL

Læs alle sikkerhedsforskrifter og alle instruktioner.
Hvis du ikke følger advarsler og instruktioner, kan det medføre elektrisk stød, brand og/eller alvorlig tilskadekomst.

Gem alle advarsler og instruktioner til senere brug.

Begrebet "elektrisk værktøj" i advarselne refererer til dit lysnetopkoblede elektriske værktøj (med ledning) eller dit batteridrevne (trådløse) elektriske værktøj.

1) Sikkerhed i arbejdsområde

- a) **Hold arbejdsområdet rent og godt oplyst.**
Rodele eller mørke områder fremmer risikoen for ulykker.
- b) **Anvend ikke elektrisk værktøj i områder med eksplosionsfare, eksempelvis i nærheden af brændbare væsker, gasser eller støv.**
Elektrisk værktøj slår gnister, der kan antænde støv eller røg.
- c) **Hold børn og tilskuere væk, mens du anvender elektrisk værktøj.**
Distraherende elementer eller situationer kan få dig til at miste kontrollen.

2) Elektrisk sikkerhed

- a) **Stik til elektrisk værktøj skal passe til stikkontakten. Du må under ingen omstændigheder ændre stikket. Anvend ikke adapterstik til jordforbundet (med jordforbindelse) elektrisk værktøj.**
Stik uden ændringer og egnede stikkontakter mindsker risikoen for elektrisk stød.
- b) **Undgå kropskontakt med jordforbundne overflader eller overflader med jordforbindelse, eksempelvis rør, radiatorer, komfurer og køleskabe.**
Der er øget risiko for elektrisk stød, hvis din krop er jordforbundet eller har jordforbindelse.
- c) **Udsæt ikke elektrisk værktøj for regn eller våde forhold.**
Vand, der trænger ind i elektrisk værktøj, øger risikoen for elektrisk stød.
- d) **Misbrug ikke ledningen. Anvend aldrig ledningen til at bære, trække eller frakoble det elektriske værktøj.**
Hold ledningen væk fra varme, olie, skarpe kanter eller bevægelige dele.
Ledning, der er beskadiget eller viklet ind, øger risikoen for elektrisk stød.
- e) **Når du anvender elektrisk værktøj udendørs, skal du anvende en forlængerledning egnet til udendørs brug.**
Anvendelse af en ledning egnet til udendørs brug mindsker risikoen for elektrisk stød.
- f) **Hvis anvendelse af elektrisk værktøj på fugtige steder ikke kan undgås, skal du benytte en strømforsyning med fejlstømsafbryder (RCD).**
Brug af fejlstømsafbryder mindsker risikoen for elektrisk stød.

3) Personlig sikkerhed

- a) **Vær årvågen, kig efter, hvad du laver, og brug din sunde fornuft ved anvendelse af elektrisk værktøj.**
Anvend ikke elektrisk værktøj, når du er træt eller påvirket af stoffer, alkohol eller medicin.
Et øjeblik uopmærksomhed ved anvendelse af elektrisk værktøj kan medføre alvorlig personskade.

- b) **Anvend personligt beskyttelsesudstyr. Bær altid øjenværn.**

Beskyttelsesudstyr som støvmaske, skridsikre sko, sikkerhedshjelm eller høreværn anvendt under passende betingelser mindsker personskader.

- c) **Undgå utilsigtet start. Sørg for, at kontakten er i positionen Fra, inden du tilslutter værktøjet til strømforsyning og/eller batterienhed, samler det op eller bærer det.**

Hvis du bærer elektrisk værktøj med fingeren på kontakten eller sætter strøm til elektrisk værktøj med kontakten tændt, fremmer det ulykker.

- d) **Fjern justeringsnøgle eller skruenøgle, før du tænder det elektriske værktøj.**

En efterladt skruenøgle eller nøgle monteret i en roterende del af det elektriske værktøj kan medføre personskade.

- e) **Få ikke overbalance. Oprethold en god fodstilling og balance hele tiden.**

Dette giver bedre kontrol over det elektriske værktøj i uventede situationer.

- f) **Bær egnet påklædning. Bær ikke løstsiddende tøj eller smykker. Hold dit hår, tøj og dine håndsker væk fra bevægelige dele.**

Løstsiddende tøj, smykker eller langt hår kan blive fanget i de bevægelige dele.

- g) **Hvis enheder til udsugning eller opsamling af støv er forhåndenværende, skal du sørge for, at disse er tilsluttet og anvendes korrekt.**

Anvendelse af støvopsamling kan mindske støvrelaterede fare.

4) Anvendelse og vedligeholdelse af elektrisk værktøj

- a) **Pres ikke det elektriske værktøj. Anvend det korrekte elektriske værktøj til dit formål.**

Det korrekte elektriske værktøj løser opgaven bedre og mere sikkert ved den hastighed, det blev designet til.

- b) **Anvend ikke det elektriske værktøj, hvis kontakten ikke tænder og slukker det.**

Alt elektrisk værktøj, der ikke kan styres med kontakten, er farligt og skal repareres.

- c) **Kobl stikket fra strømkilden og/eller batterienheden fra det elektriske værktøj, før du foretager justeringer, udsifter tilbehør eller lægger elektrisk værktøj til opbevaring.**

Sådanne forebyggende sikkerhedsforanstaltninger mindsker risikoen for utilsigtet start af det elektriske værktøj.

- d) **Opbevar elektrisk værktøj på standby utilgængeligt for børn, og lad ikke personer, der ikke er bekendt med det elektriske værktøj eller disse instruktioner, anvende det.**

Elektrisk værktøj er farligt i hænderne på uerfarne brugere.

- e) **Vedligehold elektrisk værktøj. Kontrollér for skævhed eller bevægelige dele, der binder, brud på reservedele og andre forhold, der kan påvirke anvendelsen af det elektriske værktøj.**

Hvis det er beskadiget, skal du få det elektriske værktøj repareret før brug.

Mange ulykker skyldes dårligt vedligeholdt elektrisk værktøj.

- f) **Hold skæreværktøj skarpt og rent.**

Korrekt vedligeholdt elektrisk værktøj med skarpe skærekanter binder mere sjældent og er nemmere at kontrollere.

- g) **Anvend det elektriske værktøj, tilbehør og værktøjsbits, osv. i overensstemmelse med disse instruktioner, idet du tager højde for arbejdsforholdene og det arbejde, der skal udføres.**

Anvendelse af elektrisk værktøj til andre opgaver end de tilsigtede kan medføre farlige situationer.

Dansk

5) Service

- a) Få dit elektriske værktøj efterset af en kvalificeret reparationsstekniker, der kun anvender originale reservedele.

Dette vil sikre, at sikkerheden opretholdes for det elektriske værktøj.

FORHOLDSREGEL

Hold børn og svagelige personer væk.

Når det ikke anvendes, skal værktøjet opbevares utilgængeligt for børn og svagelige personer.

SIKKERHEDSFORSKRIFTER FOR SLAGHAMMER

- Bær høreværn.**
Udsættelse for støj kan medføre høretab.
- Anvend hjælpehåndtag(ene), hvis værktøjet har sådanne.**
Tab af kontrol kan medføre personskaade.
- Hold fast i det elektriske værktøj i gribepladerne, når du udfører en opgave, hvor skæretilbehøret kan komme i kontakt med skjulte ledninger eller sin egen ledning.**
Skæretilbehør, der kommer i kontakt med en "strømførende" ledning kan gøre synlige metaldele på det elektriske værktøj "strømførende" og kan give operatøren elektrisk stød.

EKSTRA SIKKERHEDSFORSKRIFTER

- Sørg for, at strømkilden, der skal anvendes, overholder strømkravene angivet på produktets typeskilt.
- Sørg for, at afbryderen er i positionen FRA. Hvis stikket er tilsluttet til en stikkontakt, mens afbryderen er i positionen TIL, begynder det elektriske værktøj at køre med det samme, hvilket kan medføre alvorlige ulykker.
- Når arbejdsområdet fjernes fra strømkilden, skal du anvende en forlængerledning af tilstrækkelig tykkelse og nominal kapacitet. Forlængerledningen skal holdes så kort som det praktisk er muligt.
- Rør ikke ved boret under eller kort efter arbejdet; det er meget varmt.
- Før du begynder at bryde væggen, gulvet eller loftet ned eller hugge i det, skal du omhyggeligt bekræfte, at elementer som elektriske kabler eller elektriske rør ikke graves ned.
- Ved arbejdets start skal du bekræfte skruernes spænding.
- Når du arbejder på et meget højt sted, skal du være opmærksom på ting og personer under dig.
- Bær sikkerhedssko for at beskytte dine fødder.
- Bær støvmaske.
Indånd ikke den skadelige støv, der genereres ved mejsling. Støvet kan være forbundet med en helbredsmæssig risiko for dig selv og tilskuere.
- Montering af værktøj
 - For at forhindre ulykker skal du sørge for at slukke kontakten og frakoble stikket fra stikkontakten.
 - Ved anvendelse af værktøj som mejsler, skæreanordninger, osv. skal du sørge for at anvende originale dele, udpeget af vores virksomhed.
 - Gør skaftdelen på mejselen ren. Derefter smøres skaftdelen med fedtet eller maskinolin.
- Slaghastigheden kan ikke ændres ved at trykke på slaghastighedsknappen, mens motoren roterer. For at ændre hastighed skal værktøjet først slukkes.
- Sørg for at holde i grebet under arbejdet. Hold ikke i håndtaget under arbejdet. Hvis der trækkes i det ved en fejl, kan mejslen springe ud.
- RCD
Anvendelsen af en fejlstrømsafbryder med en nominal fejlstrøm på 30 mA eller derunder anbefales til enhver tid.

SYMBOLER

ADVARSEL

Følgende viser symboler anvendt til maskinen. Sørg for, at du forstår betydningen af dem før anvendelse.

	H45ME / H45MEY : Mejselhammer
	Læs alle sikkerhedsforskrifter og alle instruktioner.
	Kun til EU-lande Bortskaf ikke elektrisk værktøj sammen med husholdningsaffald! I overensstemmelse med det Europæiske Direktiv 2002/96/EC om kasseret elektrisk og elektronisk værktøj og dets implementering i henhold til national lovgivning skal elektrisk værktøj, der har nået slutningen af sin levetid indsamles separat og leveres tilbage til et miljøvenligt genbrugsanlæg.
V	Nominal spænding
P	Strømeffekt
Bpm	Slagrate ved fuld belastning
	Vægt (I henhold til EPTA-procedure 01/2003)
I	Slå strømmen TIL
O	Slå strømmen FRA
	Strømlampe
	Vælgerkontakt for slaghastighed
	Displaylampe
L	Lav slaghastighed
H	Høj slaghastighed
	Kobl det primære stik fra stikkontakten
	Klasse II værktøj
	Forbudt handling

STANDARDTILBEHØR

Ud over hovedenheden (1 enhed) indeholder pakken tilbehøret opstillet nedenfor.

- Plastikæske1
- Skinnehoved (SDS max. skaft)1
- Sidegreb1

Standardtilbehør kan ændres uden varsel.

ANVENDELSER

Nedrivning af beton, afmejsling af beton, indstik og stangskæring.

Eksempler på anvendelse:

Installation af rørsystemer og ledningsføring, installation af sanitære rørfaciliteter, installation af maskineri, vandforsyning og drænarbejder, opgaver indenfor inventar, havnearbejde og andre civiltekniske opgaver.

SPECIFIKATIONER

Denne maskines specifikationer er opstillet i tabellen på side 104.

BEMÆRK

Grundet HiKOKIs løbende forskning og udvikling kan specifikationerne heri ændres uden forudgående varsel.

MONTERING OG ANVENDELSE

Handling	Figur	Side
Isætning af SDS-maks.-værktøjer	1	105
Fjernelse af SDS-maks.-værktøjer	2	105
Bestemmelse af værktøjets arbejdsposition	3	105
Justering af sidehåndtagets position	4	105
Betjening af kontakt	5	105
Låsning af kontakten Til / Fra	6	106
Udløsning af kontakten Til / Fra	7	106
Om afbryderlampen	8	106
Hastighedsændring	9	106
Sådan anvender du slaghammeren *	10	107
Valg af tilbehør	—	108

* Anvend denne slaghammer ved at bruge dens egenvægt. Ydeevnen forbedres ikke, selv hvis den trykkes ned eller skubbes med magt ned på arbejdsemnets overflade. Hold denne slaghammer med en styrke, der lige akkurat er stor nok til at modstå reaktionen.

FORSIGTIG

Efter lang tids brug bliver kabinettet varmt. Derfor skal du passe på ikke at brænde dine hænder.

Opvarmning (Fig. 11)

Smøre-systemet i denne enhed kan kræve opvarmning, hvis det er koldt.

Anbring enden af boret således, at det kontaktes betonen, slå afbryderen til og udfør opvarmningen. Forvis dem om, at der lyder en kollisionsslyd, og begynd derefter at bruge enheden.

OM BESKYTTELSSESFUNKTIONEN

Dette værktøj har et indbygget beskyttelses kredsløb til at forhindre skade på enheden i tilfælde af fejl. Afhængig af arten af fejl vil displaylampen blinke som vist i **Tablet 1**, og enheden vil holde op med at køre. I sådanne tilfælde skal du tjekke det problem, som er indikeret ved blinkene, og foretage de nødvendige trin til udbedring af problemet.

BEMÆRK

Det er måske nødvendigt at reparere, hvis displaylampen bliver ved med at blinke, efter at du har gjort alt, hvad der er nødvendigt for at løse problemet. Hvis problemet fortsætter, sørg da for en reparation.

Tablet 1

Displaylampen blinker	Årsag	Løsning
	Indvendig temperatur har overstegyet enhedens specificerede temperatur. (Beskyttelsesfunktion for temperaturforøgelse)	Sluk enheden, og lad den køle af i ca. 15 til 30 minutter. Når temperaturen falder, skal du trykke på slaghastighedsvælgerkontakten for at genoprette brugen.
	Overdrevent tryk på værktøjet har resulteret i overbelastning. (Beskyttelsesfunktion for overbelastning)	Tryk på slaghastighedsvælgerkontakten for at genoprette brugen. Prøv at undgå opgaver, der overbelastet enheden.
	Værktøjet er tilsluttet en strømkilde, hvis spænding er enten for høj eller for lav. (Beskyttelsesfunktion for kredsløb)	Tilslut enheden til en strømforsyning, der matcher indgangsspændingen, som er angivet på typeskiltet. Tryk på slaghastighedsvælgerkontakten for at genoprette brugen.
	Fejl i aflæsning af sensosignal. (Funktion til kontrolovervågning)	Tryk på slaghastighedsvælgerkontakten for at genoprette brugen. Det er måske nødvendigt at reparere, hvis denne fejl fortsat dukker op.

UDSKIFTNING AF FEDT

Denne slaghammer er en helt lufttæt konstruktion for at beskytte mod støv og for at undgå lækage af smøremiddel. Derfor kan denne slaghammer anvendes uden smøring i lang tid. Udskift fedtet som beskrevet nedenfor.

Udskiftningsperiode for fedt

Efter køb skal du udskifte fedt efter hver 6 måneders anvendelse. Anmod om udskiftning af fedt på det nærmeste autoriserede servicecenter.

VEDLIGEHOLDELSE OG EFTERSYN

FORSIGTIG

Sørg for at slå værktøjet FRA, og frakobl tilbehørsstikket fra stikkontakten for at undgå alvorlige ulykker.

1. Eftersyn af tilbehør

Idet anvendelse af sløvt tilbehør, eksempelvis et pudsepunkt, en kniv, osv. forringer effektiviteten og medfører mulig funktionsfejl i motoren, skal du slibe eller udskifte med nyt, så snart du opdager slid.

2. Eftersyn af monterings skrue

Efterse regelmæssigt alle monterings skrue, og sørg for, at de er spændt ordentligt. Hvis nogle af skrueene er løse, skal du omgående spænde dem igen. Gør du ikke det, kan det resultere i alvorlig fare.

3. Vedligeholdelse af motoren

Motor delen er selve "hjertet" af det elektriske værktøj. Udvis forsigtighed for at sikre, at motorvirkningen ikke beskadiges og/eller bliver våd af olie eller vand.

4. Udskiftning af netledning

Hvis det er nødvendigt at udskifte netledningen, skal det gøres af producenten af denne af sikkerhedsmæssige årsager.

Dansk

FORSIGTIG

Ved anvendelse og vedligeholdelse af el-værktøj skal de sikkerhedsregler og standarder, som gælder i hvert enkelt land, nøje overholdes.

GARANTI

Vi garanterer for elektrisk værktøj fra HiKOKI i henhold til lovmæssige/specifikke nationale bestemmelser. Denne garanti dækker ikke defekter eller beskadigelse som følge af mishandling, misbrug eller normal slitage. I tilfælde af klager bedes du indsende det elektriske værktøj i samlet tilstand sammen med GARANTIBEVISET, som du finder i slutningen af denne vejledning, til et HiKOKI-autoriseret servicecenter.

Information om luftbåren støj og vibration

De målte værdier blev fastsat i overensstemmelse med EN60745 og erklæret i overensstemmelse med ISO 4871.

Det afmålte A-vægtede lydniveau: 99 dB (A) (H45ME)
99 dB (A) (H45MEY)

Det afmålte A-vægtede lydtryksniveau:
88 dB (A) (H45ME)
88 dB (A) (H45MEY)

Usikkerhed K: 3 dB (A).

Brug høreværn.

De samlede vibrationsværdier (treaksiel vektorsum) bestemt i overensstemmelse med EN60745.

Mejsling:

Vibrationsudsendelsesværdi $a_{h, C_{Heq}}$ =
11,0 m/s² (H45ME)
8,0 m/s² (H45MEY)

Usikkerhed K = 1,5 m/s²

Den erklærede samlede værdi for vibration er blevet målt i henhold til en standardtestmetode og kan anvendes til at sammenligne et værktøj med et andet.

Det kan også anvendes i en foreløbig vurdering af eksponeringen.

ADVARSEL

- Vibrationsudsendelsen under den faktiske anvendelse af det elektriske værktøj kan afvige fra den erklærede samlede værdi alt efter, hvordan værktøjet anvendes.
- Identificér sikkerhedsforanstaltningerne for at beskytte operatøren baseret på en vurdering af eksponeringen i de faktiske betingelser for anvendelse (der tages højde for alle dele af driftscyklen, såsom tidspunkter, hvor værktøjet slukkes, og når det er i tomgang udover udløsertiden).

BEMÆRK

Som følge af HiKOKIs fortløbende program for forskning og udvikling kan specifikationerne heri ændres uden forudgående varsel.

GENERELLE SIKKERHETSADVARSLER FOR ELEKTROVERKTØY

⚠ ADVARSEL

Les alle sikkerhetsadvarsler og instruksjoner.

Hvis du ikke følger disse advarslene og instruksjonene, kan dette føre til elektrisk støt, brann og/eller alvorlig skade.

Lagre alle advarsler og instruksjoner for fremtidig referanse.

Begrepet "elektroverktøy" i advarslene referer til ditt nettilsluttede (kablet) eller batteridrevne (kabellose) elektroverktøy.

1) Sikker arbeidsområde

- Hold arbeidsområdet rent og godt opplyst.**
Rotete eller mørke områder innbyr til ulykker.
- Ikke bruk elektroverktøy i eksplosive omgivelser, slik som i nærheten av brennbare væsker, gasser eller støv.**
Elektroverktøy skaper gnister som kan antenne støvet eller gassene.
- Hold barn og tilskuere unna når du bruker et elektroverktøy.**
Distraksjoner kan føre til at du mister kontrollen.

2) Strømsikkerhet

- Støpsler til elektroverktøyet må stemme med uttaket.**
Du må aldri prøve å modifisere støpslet. Ikke bruk adapterstøpsler med jordete elektroverktøy.
Umodifiserte støpsler og passende uttak vil redusere faren for elektrisk støt.
- Unngå kroppskontakt med jordete overflater, slik som rør, radiatorer, komfyrer og kjøleskap.**
Dersom kroppen din er jordet øker faren for elektrisk støt.
- Ikke utsett elektroverktøyene for regn eller våte omgivelser.**
Dersom det kommer vann inn i elektroverktøyet vil det øke faren for elektrisk støt.
- Ikke mishandle kablet. Bruk aldri kablet til å bære, dra i eller kople fra elektroverktøy. Hold kablet unna varme, olje, skarpe kanter eller bevegelige deler.**
Skadde eller sammenfiltrete kabler øker faren for elektrisk støt.
- Ved bruk av elektroverktøy utendørs, må du bruke en skjoteledning som egner seg til utendørs bruk.**
Bruk av skjoteledning egnet til utendørs bruk reduserer faren for elektrisk støt.
- Hvis bruk av et elektroverktøy i fuktige omgivelser ikke kan unngås, bruk en strømforsyning med jordfeilbryter.**
Bruk av en jordfeilbryter reduserer faren for elektrisk støt.

3) Personikkerhet

- Vær på vakt, pass på hva du gjør og bruk sunn fornuft når du bruker elektroverktøy. Ikke bruk elektroverktøy når du er sliten eller påvirket av dop, alkohol eller medikamenter.**
Et øyeblikks distraksjon under bruken av elektroverktøy kan føre til alvorlig personskade.
- Bruk personlig verneutstyr. Bruk alltid vernebriller.**
Bruk av verneutstyr som støvmaske, sklisikre sikkerhetssko, vernehjelm eller hørselsvern i passende forhold vil redusere personskader.

- Forhindre utilsiktet oppstart. Kontroller at bryteren er avslått før du kople til en strømkilde og/eller batteripakke, løfter opp eller bærer verktøyet.**

Dersom du bærer elektroverktøy med fingrene dine på bryteren, eller strømførende elektroverktøy med bryteren på, øker faren for ulykker.

- Fjerne en eventuell justeringsknapp eller skiftenøkkel før du skrur på elektroverktøyet.**

Hvis du lar en skru- eller skiftenøkkel være festet til en roterende del av elektroverktøyet kan dette føre til personskade.

- Ikke strekk deg for langt. Hold alltid riktig fotfeste og balanse.**

Det gir bedre kontroll over elektroverktøyet i uventede situasjoner.

- Kle deg ordentlig. Ikke gå med løstsittende klær eller smykker. Hold hår, klær og hansker vekk fra bevegelige deler.**

Løstsittende klær, smykker eller langt hår kan bli sittende fast i bevegelige deler.

- Hvis det følger med enheter for tilkobling av støvfjerning- og oppsamlingsutstyr, må du forsikre deg om at disse er koplet til og brukes riktig.**

Bruk av støvoppsamlingsapparat kan redusere støvrelaterte farer.

4) Bruk og vedlikehold av elektroverktøy

- Ikke bruk makt på elektroverktøyet. Bruk riktig elektroverktøy til oppgaven.**

Bruk av riktig elektroverktøy gjør at jobben går lettere og tryggere.

- Ikke bruk elektroverktøyet hvis du ikke kan slå det av eller på med bryteren.**

Alle elektroverktøy som ikke kan kontrolleres med bryteren er farlige og må repareres.

- Kople støpslet fra strømkilden og/eller batteripakken fra elektroverktøyet før du foretar justeringer, skifter tilbehør eller legger vekk elektroverktøy.**

Slike forebyggende sikkerhetstiltak reduserer faren for utilsiktet oppstart av elektroverktøyet.

- Uvirksomme elektroverktøy skal oppbevares utilgjengelig for barn. Ikke la personer som ikke er kjent med elektroverktøy eller disse instruksjonene bruke elektroverktøyet.**

Elektroverktøy er skadelige i hendene på utrente brukere.

- Vedlikehold elektroverktøy. Se etter forskjøvne eller fastlåste bevegelige deler, skader på deler eller andre forhold som kan påvirke funksjonen til elektroverktøyet.**

Hvis du finner skader, må du få elektroverktøyet reparert før bruk.

Mange ulykker skjer som følge av dårlig vedlikehold av elektroverktøy.

- Hold skjæreredskapene skarpe og rene.**

Skjæreredskaper med skarpe skjæreflatter som blir vedlikehold skikkelig blir ikke like lett fastlåst og er lettere å kontrollere.

- Bruk elektroverktøyet, tilbehøret og hardmetallskjær o.l. i henhold til disse instruksjonene. Ta hensyn til arbeidsforhold og arbeidsoppgaven.**

Bruk av elektroverktøyet til andre oppgaver enn det ble laget for kan skape farlige situasjoner.

5) Service

- Servicearbeid på elektroverktøyet ditt skal kun utføres med identiske reservedeler av en kvalifisert reparatør.**

Dette sørger for at sikkerheten på elektroverktøyet blir ivarett.

Norsk

FORHOLDSREGLER

Hold barn og svakelige personer unna.

Verktøy skal oppbevares utilgjengelige for barn og svakelige personer når de ikke er i bruk.

SIKKERHETSADVARSEL FOR RIVNINGSHAMMER

- Bruk hørselsvern.**
Eksposering for støy kan føre til hørselstap.
- Bruk ekstra håndtak, hvis disse følger med.**
Tap av kontroll kan føre til personskaade.
- Ved bruk i situasjoner hvor skjæretilbehøret kan komme i kontakt med skjulte kabler eller sin egen ledning, må du holde elektroverktøyet med isolerte gripeflater.**
Dersom skjæretilbehøret kommer i kontakt med en "strømførende" ledning kan dette gjøre eksponerte metalldeleer i elektroverktøyet "strømførende" og kan gi brukeren elektrisk støt.











FLERE SIKKERHETSADVARSLER

- Kontroller at strømkilden som skal brukes følger strømkraavene angitt på produktets navneplate.
- Kontroller at strømbryteren står på AV.
Hvis støpslet er koplet til en stikkontakt med strømbryteren står PÅ, vil elektroverktøyet umiddelbart starte opp. Dette kan forårsake alvorlige ulykker.
- I tilfeller der arbeidsområdet er langt unna strømkilden, bruker du en skjøteledning med passende tykkelse og merkeytelse. Skjøteledningen bør være så kort som er praktisk mulig.
- Rør ikke boren ved eller like etter bruk. Boren blir veldig varm ved bruk og kan forårsake forbrenning.
- Før du begynner å bryte, hugge i vegger, gulv eller tak, må du være helt sikker på at gjenstander som strømkabler eller ledninger ikke er innenfor det aktuelle området.
- Kontroller at skruen sitter stramt før du begynner.
- Vær oppmerksom på gjenstander og personer under deg når du jobber i store høyder.
- Bruk vernesko for å beskytte føttene.
- Ha alltid på deg støvmaske.
Du må ikke inhalere skadelig støv som er generert i meislingsdrift. Støvet kan være en fare for din og tilskuernes helse.
- Montere verktøyet
 - Sørg for at du slår av bryteren og kobler støpslet fra stikkkontakten for å forhindre ulykker.
 - Når du bruker verktøy som kulepunkter, boringsbiter osv., må du sørge for at du bruker de ekte delene som er laget av vårt selskap.
 - Rengjør sjaktdelen av kulepunktet. Smør deretter sjaktdelen med smøringen eller maskinoljen.
- Slagtalshastigheten kan ikke endres ved at du trykker på valgbryteren for slagtalshastighet mens motoren roterer. For å endre hastighet, slå av verktøyet først.
- Hold fast i håndtaket og sidehåndtaket under arbeidet. Hold ikke i grep under arbeidet. Skulle du komme til å dra i det ved en feiltagelse, kan kjøreren sprette av.
- Jordfeilbryter
Bruk av en jordfeilbryter med en kontinuerlig nominell reststrøm på 30 mA eller mindre anbefales.

SYMBOLER

ADVARSEL

Følgende viser symbolene som brukes til maskinen. Pass på at du forstår betydningen av dem før bruk.

	H45ME / H45MEY : Elektrisk borehammer
	Les alle sikkerhetsadvarsler og instruksjoner.
	Kun i EU-land Ikke kast elektrisk utstyr sammen med husholdningsavfallet! I henhold til EU-direktiv 2002/96/EC om kassering av elektrisk og elektronisk utstyr og implementeringen av dette i samsvar med nasjonale regler, må elektrisk utstyr som har nådd enden på sin levetid samles inn separat og transporteres til et miljøvennlig gjenvinningsanlegg.
V	Merkespenning
P	Strømbehov
Bpm	Støthastighet ved full belastning
	Vekt (i henhold til EPTA-prosedyren 01/2003)
I	Slå PÅ
O	Slå AV
	Strømlampe
	Bryter for valg av slagfall
	Displaylampe
L	Lavt slagfall
H	Høyt slagfall
	Koble hovedstøpslet fra det elektriske uttaket
	Klasse II verktøy
	Utilrådelig betjeningsmåte

STANDARDTILBEHØR

I tillegg til hovedenheten (1 enhet) inneholder pakken tilbehøret som er listet opp nedenfor.

- Plastetu1
 - Naglespiss (SDS max borkroneskaft).....1
 - Sidehåndtak1
- Standardtilbehøret kan endres uten forhåndsvarsel.

BRUKSOMRÅDER

Rivning av betong, meisling av betong, rilleskjæring, stavskjæring.

Anvendelseseksempler:

Innlegging av rør og kabler, installasjon av sanitæranlegg, maskininntastallasjon, vannforsyning og dreneringsarbeid, interiørbolber, havneanlegg og andre tekniske oppgaver.

SPEKIFIKASJONER

Spesifikasjonen til denne maskinen er i listet opp i tabellen på side 104.

MERK

På grunn av HiKOKIs kontinuerlige forsknings- og utviklingsprogram kan spesifikasjonene i dette dokumentet endres uten forvarsel.

MONTERING OG BRUK

Handling	Figur	Side
Sette inn SDS-max verktøy	1	105
Fjerne SDS-max verktøy	2	105
Bestemme verktøyet arbeidsposisjon	3	105
Justere posisjonen til sidehåndtaket	4	105
Bruk av bryter	5	105
Låse på / av-bryteren	6	106
Slippe på / av-bryteren	7	106
Om strømlampen	8	106
Endre hastighet	9	106
Hvordan bruke rivningshammeren *	10	107
Valg av tilbehør	—	108

* Bruk denne rivningshammeren ved å utnytte dens tomvekt. Ytelsen blir ikke bedre selv om du trykker den eller med makt skyver den mot arbeidsflaten. Hold rivningshammeren med akkurat nok kraft til å motvirke reaksjonen.

FORSIKTIG

Etter langtidsbruk blir husdekslet varmt. Vær derfor forsiktig slik at du ikke brenner hendene dine.

Oppvarming (Fig. 11)

Fettsmøringsssystemet i denne maskinen vil kunne trenge oppvarming under kalde værforhold. Plasser bitsenden slik at den berører betongen, slå bryteren på og begynn oppvarmingen. Sørg for at en bankelyd høres, og bruk deretter maskinen.





OM BESKYTTELSESFUNKSJONEN

Dette verktøyet har en innebygd vernekreft for å hindre skade på enheten i tilfelle det skulle oppstå en feil. Avhengig av typen avvik, vil displaylampen blinke som vist i **Tabell 1** og enheten vil slutte å fungere. I slike tilfeller, kontroller problemet som indikeres ved blinkingen og ta de trinnene som er nødvendig for å korrigere problemet.

MERK

Det kan være behov for reparasjon hvis displaylampen fortsetter å blinke etter å ha tatt alle nødvendige trinn for å korrigere problemet. Hvis problemet vedvarer, vennligst sørg for reparasjon.

Tabell 1

Displaylampe blinker	Årsak	Løsning
 Blinker	Innvendig temperatur er hevet over enhetens spesifiserte temperatur. (Temperaturøkning beskyttelsesfunksjon)	Slå enheten av og la den avkjøles i omtrent 15 til 30 minutter. Når temperaturen går ned, trykker du på bryteren for valg av slagfall for å gjenopprette.
 Blinker	Overdrevent hardt trykk på verktøyet har resultert i overbelastning. (Overbelastning beskyttelsesfunksjon)	Trykk på bryteren for valg av slagfall for å gjenopprette. Prøv å unngå oppgaver som vil påføre stort press på enheten.
 Blinker	Verktøyet er koblet til en strømkilde der spenningen enten er for høy eller for lav. (Kretsbeskyttelsesfunksjon)	Koble enheten til et strømuttak som svarer til inngangsspenningen som er angitt på merkeplaten. Trykk på bryteren for valg av slagfall for å gjenopprette.
 Blinker	Følertsignal avlesningsfeil. (Kontrollovervåkningsfunksjon)	Trykk på bryteren for valg av slagfall for å gjenopprette. Det kan være behov for reparasjon hvis denne feilen oppstår kontinuerlig.

SKIFTE UT SMØRING

Denne rivningshammeren er konstruert fullstendig lufttett for å beskytte mot støv og forhindre lekkasjer av smøremiddel. Rivningshammeren kan derfor brukes uten smøring i lang tid. Bytt ut smøringen slik det er beskrevet nedenfor.

Periode for du må bytte smøring

Bytt smøring etter hver sjettemåned bruk. Ny smøring kan kjøpes hos ditt nærmeste autoriserte servicesenter.

VEDLIKEHOLD OG INSPEKSJON

FORSIKTIG

Pass på å slå AV og kople fra skruerpluggen fra stikkkontakten for å unngå alvorlige ulykker.

1. Inspisere tilbehør

Ettersom bruk av sløvt tilbehør, som et kulepunkt, en klipper og lignende vil forringe effektiviteten og kan forårsake motorfeil, må du slippe eller skifte disse straks du finner slitasjeskader.

2. Inspisere monteringskruene

Inspiser alle monteringskruene regelmessig og sørg for at de er strammet skikkelig. Stram umiddelbart alle løse skruer. Hvis du ikke gjør dette kan det oppstå alvorlig fare.

3. Vedlikehold av motoren

Motorviklingen er selve "hertet" til elektroverktøyet. Utvis forsiktighet slik at viklingen ikke blir skadet og/eller utsatt for olje eller vann.

4. Skifte ut strømkabelen

Hvis det er nødvendig å skifte ut nettkabelen, må dette gjøres av produsenten for å unngå sikkerhetsfarer.

Norsk

FORSIKTIG

Sikkerhetsregler og normer som gjelder for det enkelte land, må overholdes ved drift og vedlikehold av elektroverktøy.

GARANTI

Vi garanterer HiKOKI elektroverktøy i samsvar med lovfestede/landsspesifikke forskrifter. Denne garantien dekker ikke defekter eller skader som følge av feil bruk, mishandling eller normal slitasje. Hvis du vil klage, sender du elektroverktøyet uten at det er demontert, med GARANTISERTIFIKATET som du finner på slutten av denne bruksanvisningen, til et autorisert HiKOKI servicesenter.

Informasjon om luftbårne lyder eller vibrasjoner

De målte verdiene ble fastsatt i samsvar med EN60745 og erklært i tråd med ISO 4871.

Målt A-veid lydeffektnivå: 99 dB (A) (H45ME)
99 dB (A) (H45MEY)
Målt A-veid lydtryknivå: 88 dB (A) (H45ME)
88 dB (A) (H45MEY)

Usikkerhet K: 3 dB (A).

Bruk hørselvern.

Total vibrasjonsverdi (triax vektor sum) beregnet ifølge EN60745.

Meisling:

Vibrasjonsutslippsverdi **a_h**, **C_{Heq}** = 11,0 m/s² (H45ME)
8,0 m/s² (H45MEY)

Usikkerhet K = 1,5 m/s²

Den oppgitte totalverdien for vibrasjoner er målt i overensstemmelse med en standard testmetode og kan brukes til å sammenligne et verktøy med et annet.

Den kan også brukes i en foreløpig vurdering av eksponering.

ADVARSEL

- Mengden vibrasjoner som avgis under faktisk bruk av elektroverktøyet kan avvike fra den oppgitte totalverdien, avhengig av hvordan du bruker verktøyet.
- Identifisere sikkerhetstiltak for beskyttelse av brukeren som er basert på en beregning av eksponering ved faktiske bruksforhold (der hvor det tas hensyn til alle trinn i brukssyklusen, som perioder hvor verktøyet er slått av og går på tomgang, i tillegg til utløsertiden).

MERK

Grunnet HiKOKIs kontinuerlige forsknings- og utviklingsarbeid, kan spesifikasjonene som er angitt her endres uten forvarsel.

YLEISET SÄHKÖTYÖKALUN TURVALLISUUTTA KOSKEVAT VAROITUKSET

VAROITUS

Lue kaikki turvallisuutta koskevat varoitukset ja kaikki ohjeet.

Jos varoituksia ja ohjeita ei noudateta, on olemassa sähköiskun, tulipalon ja/tai vakavan henkilövahingon vaara.

Säästä kaikki varoitukset ja ohjeet tulevaa käyttöä varten.

Varoituksissa mainittu ”sähkötyökalu”-sana merkitsee verkkovirtakäyttöistä (johdollista) sähkötyökalua tai akkukäyttöistä (johdotonta) sähkötyökalua.

1) Työskentelyalueen turvallisuus

- Pidä työskentelyalue siistinä ja hyvin valaistuna.**
Onnettomuuksia sattuu herkemmin epäsiistissä tai pimeässä ympäristössä.
- Älä käytä sähkötyökaluja räjähdysvaarallisissa paikoissa, kuten paikoissa, joissa on herkästi syttyviä nesteitä, kaasuja tai pölyä.**
Sähkötyökaluista lähtevät kipinät voivat sytyttää pölyn tai höyryt.
- Pidä lapset ja sivulliset pois lähetyviltä, kun käytät sähkötyökalua.**
Keskittymisen puute voi aiheuttaa laitteen hallinnan menetyksen.

2) Sähköturvallisuus

- Sähkötyökalun pistoke on yhdistettävä oikeanlaiseen pistorasiaan.**
Älä muunna pistoketta mitenkään.
Älä käytä sovittipistokkeita yhdessä maadoitettujen sähkötyökalujen kanssa.
Muuntelemattomien pistokkeiden ja oikeanlaisten pistorasioiden käyttäminen vähentää sähköiskun vaaraa.
- Vältä koskettamasta maadoitettuihin pintoihin, kuten putkiin, lämpöpattereihin, liesiin ja jääkaappeihin.**
Sähköiskun vaara on suurempi, jos kehosi on maadoitettu.
- Älä altista sähkötyökaluja sateelle tai kosteudelle.**
Sähköiskun vaara lisääntyy, jos sähkötyökaluun pääsee vettä.
- Älä käytä johtoa väärin. Älä kannna tai vedä sähkötyökalua johdon varassa tai irrota pistoketta vetämällä johdosta.**
Pidä johto erillään kuumuudesta, öljystä, terävistä kulumista tai liikkuvista osista.
Sähköjohdon vahingoittuminen tai sotkeutuminen lisää sähköiskun vaaraa.
- Jos käytät sähkötyökalua ulkona, käytä ulkokäyttöön sopivaa jatkojohtoa.**
Ulkokäyttöön sopivan sähköjohdon käyttäminen vähentää sähköiskun vaaraa.
- Jos sähkötyökalun käyttö kosteassa paikassa on välttämätöntä, käytä vikavirtalaitteella (RCD) suojattua virtälähdettä.**
RCD:n käyttö vähentää sähköiskun vaaraa.

3) Henkilökohtainen turvallisuus

- Keskity työhön, ole huolellinen ja käytä sähkötyökalua harkiten.**
Älä käytä sähkötyökalua väsyneenä tai alkoholin, lääkkeiden tai huumeiden vaikutuksen alaisena.
Keskittymisen herpaantuminen pieneksikin hetkeksi voi aiheuttaa vakavan henkilövahingon.

- Käytä henkilökohtaisia suojavarusteita. Käytä aina suojalaseja.**

Suojavarusteiden, kuten hengityssuojaimen, liukumattomien turvakengien, kypärän ja kuulosuojaimien, käyttö tarvittaessa vähentää henkilövahinkojen vaaraa.

- Estä koneen tahaton käynnistyminen.**
Varmista, että virtakytkin on pois päältä ennen virtälähteeseen ja/tai akkuun yhdistämistä sekä ennen työkalun nostamista tai kantamista.

Sähkötyökalujen kantaminen, kun sormi on virtakytkimellä, tai virran kytkeminen sähkötyökaluihin, joiden virtakytkin on päällä, lisää onnettomuusriskiä.

- Poista säätöön tarvittu avaimet sähkötyökalusta ennen sen käynnistämistä.**

Sähkötyökalun pyöryvään osaan jätetty väänin tai vain voi aiheuttaa henkilövahingon.

- Älä kurkottele. Seiso aina vakaasti tasapainossa.**
Tällöin sähkötyökalua on helpompi hallita odottamattomissa tilanteissa.

- Käytä sopivia vaatteita. Älä käytä liian löysiä vaatteita tai koruja. Pidä hiukset, vaatteet ja käsi neet poissa liikkuvista osista.**

Löysät vaatteet, korut ja pitkät hiukset voivat tarttua liikkuviin osiin.

- Jos laitteeseen voi yhdistää pölynsuodatus- ja keräyssiisälaitteen, varmista, että ne yhdistetään ja että niitä käytetään osista.**

Pölynkeräyksen käyttö voi vähentää pölyyn liittyviä vaaratilanteita.

4) Sähkötyökalujen käyttäminen ja niiden hoitaminen

- Älä pakota sähkötyökalua. Käytä tarkoitukseen soveltuvaa sähkötyökalua.**

Oikea sähkötyökalu selviytyy tehtävästä paremmin ja turvallisemmin toimiessaan oikealla teholla.

- Älä käytä sähkötyökalua, jos se ei käynnisty tai sammu virtakytkimestä.**

Sähkötyökalut, joita ei voi hallita virtakytkimen avulla, ovat vaarallisia, ja ne on korjattava.

- Irrota pistoke virtälähteestä ja/tai akku sähkötyökalusta ennen säätöjen tekemistä, osien vaihtamista tai sähkötyökalujen varastointia.**

Nämä ennakoivat turvatoimet vähentävät sähkötyökalun tahattoman käynnistymisen vaaraa.

- Säilytä käyttämättömät sähkötyökalut lasten ulottumattomissa äläkä anna sellaisten henkilöiden käyttää sähkötyökaluja, jotka eivät ole perehtyneet niihin tai näihin ohjeisiin.**

Sähkötyökalut ovat vaarallisia kokemattomien henkilöiden käsissä.

- Huolla sähkötyökalut. Tarkista liikkuvien osien kiinnitykset ja kohdistukset, osien eheys ja muut sähkötyökalujen toimintaan vaikuttavat tekijät.**

Jos sähkötyökalu on vahingoittunut, korjauta se ennen käyttämistä.

Puutteellisesti huolletut sähkötyökalut ovat aiheuttaneet useita onnettomuuksia.

- Pidä leikkuutyökalut terävinä ja puhtaina.**
Oikein huolletut leikkuutyökalut, joissa on terävät leikkuupinnat, tarttuvat harvemmin kiinni, ja niiden hallinta on helpompaa.

- Käytä sähkötyökalua, varusteita ja työkalun teriä jne. näiden ohjeiden mukaisesti ja ota huomioon työskentelyolosuhteet ja tehtävä työ.**
Jos sähkötyökalua käytetään toimintoihin, joihin sitä ei ole tarkoitettu, voi syntyä vaaratilanteita.

5) Huolto

- Anna sähkötyökalu huollettavaksi valtuutetulle teknikolle, joka käyttää alkuperäisiä osia vastaavia varaosia.**

Näin sähkötyökalu pysyy turvallisena.

Suomi

TURVATOIMET

Pida lapset ja mielentilaltaan epävakaat henkilöt poissa laitteen lähetyviltä.

Kun työkalua ei käytetä, se on säilytettävä poissa lasten ja mielentilaltaan epävakaisten henkilöiden ulottuvilta.

PURKUVASARAN TURVALLISUUTTA KOSKEVIA VAROITUKSIA

- Käytä kuulonsuojaimia.**
Melulle altistuminen voi heikentää kuuloa.
- Käytä lisäkavhua (tai -kahvoja), jos se toimitettiin työkalun mukana.**
Hallinnan menettäminen voi aiheuttaa loukkaantumisen.
- Pidä kiinni sähkötyökalun eristetyistä tarttumapinnoista, kun teet työtä, jossa leikkaustyökalu voi osua piilossa olevaan sähköjohtoon tai laitteen omaan johtoon.**
Jos leikkaustyökalu osuu "jännitteeseen" johtoon, tämä saattaa tehdä sähkötyökalun paljaista metalliosista "jännitteisiä", jolloin käyttäjä voi saada sähköiskun.



LISÄÄ TURVALLISUUTTA KOSKEVIA VAROITUKSIA

- Varmista, että käytettävä virtalähde vastaa tuotteen tyyppikilvessä määritettyä virtavaatimusta.
- Varmista, että virtakytkin on pois päältä (OFF-asennossa). Jos virtapistoke yhdistetään pistorasiaan, kun virtakytkin on päällä, työkalu käynnistyy välittömästi, mikä saattaa aiheuttaa vakavan onnettomuuden.
- Kun työskentelyalue on kaukana virtalähteestä, käytä riittävän paksua jatkojohtoa, jolla on riittävä nimelliskapasiteetti. Jatkojohto tulee pitää mahdollisimman lyhyenä.
- Älä koske poranterään porauksen aikana tai välittömästi sen päätyttyä. Poranterä kuumeneelaitteen käytön aikana ja terään koskeminen saattaa aiheuttaa vakavan palovamman.
- Ennen kuin alat lohkaista paloja seinästä, lattiasta tai katosta, tarkasta perusteellisesti, ettei rakenteissa ole upotettuja sähköjohtoja, putkia tai vastaavia.
- Varmista työn aluksi ruuvien kireys.
- Kun työskentelet korkealla paikalla, huomioi alla olevat esineet ja ihmiset.
- Suojaa jalkasi käyttämällä turvakengkiä.
- Käytä pölynaamaria.
Älä hengitä sisään talttaamisesta muodostuvaa haitallista pölyä. Pöly voi vaarantaa sinun ja sivullisten terveyden.
- Työkalun kiinnittäminen
 - Kytke kytkin pois päältä ja irrota pistoke pistorasiasta vältyäksesi onnettomuuksilta.
 - Kun käytät työkaluja, kuten lattataltoja, leikkuuteriä jne., käytä aina aitoja, yrityksemme nimeämiä osia.
 - Puhdista lattataltan varsiosa. Levitä sitten varsiosaan rasvaa tai koneöljyä.
- Iskunopeutta ei voi muuttaa painamalla iskunopeuden valintakytkintä moottorin pyöriessä. Jos haluat muuttaa nopeutta, kytke ensin työkalu pois päältä.
- Pidä kiinni kahvasta ja apukahvasta työskentelyn aikana. Älä pidä kiinni kahvasta työskentelyn aikana. Jos sitä vedetään vahingossa, lattakärki saattaa irrota.
- RCD**
Suosittelemme käyttämään aina jäännösvirtalaitetta, jonka nimellisiäännösvirta on 30 mA tai vähemmän.

SYMBOLIT

VAROITUS

Seuraavassa esitellään koneessa käytetyt symbolit. Varmista, että ymmärrät niiden merkityksen, ennen kuin aloitat koneen käytön.

	H45ME / H45MEY : Piikkausvasara
	Lue kaikki turvallisuutta koskevat varoitukset ja kaikki ohjeet.
	Koskee vain EU-maita Älä hävitä sähkötyökaluja tavallisen kotitalousjätteen mukana! Sähkö- ja elektroniikkaromua koskevan EU-direktiivin 2002/96/EY ja sen maakohtaisten sovellusten mukaisesti käytetyt sähkötyökalut on kerättävä erikseen ja vietävä ympäristöystävälliseen kierrätyslaitokseen.
V	Nimellisjännite
P	Virtatulo
Bpm	Suurin iskunopeus
	Paino (EPTA-menettelyn 01/2003 mukaisesti)
I	Kytkeminen PÄÄLLE
O	Kytkeminen POIS PÄÄLTÄ
	Virran merkkivalo
	Iskunopeuden valintakytkin
	Merkkivalo
L	Alhainen iskunopeus
H	Korkea iskunopeus
	Irrota pistoke pistorasiasta
	Luokan II työkalu
	Kiellettyä toimintaa

PERUSVARUSTEET

Päälaitteen (1 laite) lisäksi pakkaus sisältää alla luetellut varusteet.

- Muovikotelo1
 - Kuulakärki (SDS max kara)1
 - Sivukädensija1
- Perusvarusteet voivat vaihtua ilman erillistä ilmoitusta.

SOVELLUKSET

Betonin rikkominen, betonin irtaltaaminen, urittaminen, tangonkatkaisu.

Käyttöesimerkkejä:

Putkien ja johtojen asentaminen, saniteettitilojen asentaminen, koneiden asentaminen, vesi- ja viemäriputkityöt, sisätilojen työt, satamatyöt ja muu yhdyskuntarakentaminen.

TEKNISEET TIEDOT

Koneen tekniset tiedot luetellaan sivulla 104 olevassa taulukossa.

HUOMAA

Koska HiKOKI kehittää tuotteitaan jatkuvasti, tässä ilmoitetut tekniset tiedot voivat muuttua ilman ennakoilmoitusta.

KIINNITTÄMINEN JA KÄYTTÖ

Toimenpide	Kuva	Sivu
SDS-max-työkalujen kiinnittäminen	1	105
SDS-max-työkalujen irrottaminen	2	105
Työkalun työstöasennon määrittely	3	105
Sivukahvan paikan säätäminen	4	105
Kytkimen käyttö	5	105
Päällä / pois-kytkimen lukitseminen	6	106
Päällä / pois-kytkimen vapauttaminen	7	106
Tietoa virran merkkivalosta	8	106
Nopeuden muuttaminen	9	106
Purkuvasaran käyttäminen *	10	107
Varusteiden valitseminen	—	108

* Käytä työskentelyssä purkuvasaran omapainoa. Työ ei tehostu vaikka laitetta työnnettäisiin tai iskettäisiin työstettävää pintaa päin.

Pidä purkuvasaraa siten, että vastustat sen omaa liikettä.

HUOMAUTUS

Pitkäkestoisien käytön jälkeen kotelo kuumenee. Varo siitä syystä, ettet polta käsiäsi.

Lämmitys (Kuva 11)

Tämän laitteen voitelujärjestelmä saattaa kylmissä olosuhteissa vaatia lämmitystä ennen käytön aloitusta. Aseta terän kärki kevyesti betonia vasten, kytke virta päälle, ja suorita lämmitysoperaatio. Varmista että kuulet iskuäänä, ja ala varsinainen käyttö vasta sen jälkeen.

TIETOJA SUOJAUSTOIMINNOSTA

Tässä työkalussa on sisäänrakennettu suojaipiiri, joka estää laitteen vaurioitumisen toimintahäiriön tapahtuessa. Toimintahäiriön luonteesta riippuen merkkivalo vilkkuu taulukon 1 mukaisesti eikä laite toimi. Jos näin käy, tarkista vilkkumisen ilmaisema ongelma ja suorita korjaamisen edellyttämät toimenpiteet.

HUOMAA

Laitte on ehkä vietävä korjattavaksi, jos merkkivalo vilkkuu vielä kaikkien itse suoritetujen korjaustoimenpiteiden jälkeen. Jos ongelma ei poistu, toimita laite korjattavaksi.

Taulukon 1

Merkkivalo vilkkuu	Syy	Ratkaisu
	Sisäinen lämpötila ylittää laitteelle määritetyn rajan. (Ylikuumentumissuoja)	Sammuta laite ja anna sen jäähtyä noin 15–30 minuuttia. Kun lämpötila laskee, paina iskunopeuden valintakytkintä työkalun palautumiseksi.
	Laitteeseen on kohdistunut liiallinen paine, mikä on aiheuttanut ylikuormituksen. (Ylikuormitusuoja)	Nollataksesi työkalun, paina iskunopeuden valintakytkintä. Pyri välttämään tehtäviä, jotka aiheuttavat liiallista painetta laitteeseen.
	Työkalu on kytketty virtalähteeseen, jonka jännite on joko liian suuri tai liian pieni. (Virtapiirisuoja)	Liitä laite tyyppikilvessä ilmoitetun tulojännitteen mukaiseen virtalähteeseen. Nollataksesi työkalun, paina iskunopeuden valintakytkintä.
	Anturisignaalin lukuvirhe. (Ohjauksen valvontatoiminto)	Nollataksesi työkalun, paina iskunopeuden valintakytkintä. Korjaus saattaa olla tarpeen, jos tämä virhe esiintyy jatkuvasti.

RASVAN VAIHTAMINEN

Tämä purkuvasara on rakenteeltaan täysin ilmatiivis, jotta sisälle ei pääse pölyä ja jotta voiteluainetta ei pääse vuotamaan.

Tämän ansiosta purkuvasaraa voidaan käyttää pitkään ilman voitelua. Vaihda rasva alla kuvatulla tavalla.

Rasvan vaihtoväli

Vaihda rasva ostamisen jälkeen kuuden kuukauden välein. Vaihdata rasva lähimmässä valtuutetussa huoltooliikkeessä.

HUOLTO JA TARKASTUS

HUOMAUTUS

Muista kytkeä laite POIS PÄÄLTÄ ja irrottaa varusteet laitteesta vakavien onnettomuuksien välttämiseksi.

1. Varusteiden tarkistaminen

Koska tylsä työkalu, kuten lattataltta tai jyrsin, ei toimi tehokkaasti ja saattaa vahingoittaa moottoria, teroita tai vaihda työkalu uuteen heti kun havaitset sen kuluneen.

2. Kiinnitysruuvien tarkistaminen

Tarkista kaikki kiinnitysruuvit säännöllisesti ja varmista, että ne on kunnolla kiristetty. Jos ruuvit ovat löysällä, kiristä ne välittömästi. Tämän tekemättä jättäminen voi aiheuttaa vakavan vaaran.

3. Moottorin huolto

Moottorin käämi on sähkötyökalun "ydin". Varo ettei käämi vahingoitu ja/tai altistu öljylle tai vedelle.

4. Virtajohdon vaihtaminen

Jos sähköjohto täytyy vaihtaa, turvallisuusvaaran välttämiseksi sen voi tehdä vain johdon valmistaja.

HUOMAUTUS

Sähkötyökalujen käytössä ja huollossa on aina noudatettava kussakin maassa voimassa olevia turvaohjeita ja normeja.

Suomi

TAKUU

Myönnämme HiKOKI-sähkötyökaluille takuun lakisääteisten/kansallisten erityissääntelyiden mukaisesti. Tämä takuu ei kata vikoja tai vaurioita, jotka johtuvat vääranlaisesta tai kielletystä käytöstä tai normaalista kulumisesta. Reklamaatiotapauksessa lähetä purkamaton sähkötyökalu ja tämän käyttöoppaan lopussa oleva TAKUUSERTIFIKAATTI valtuutettuun HiKOKI-huoltokeskukseen.

Tietoja ilmapölystä ja tärinästä

Mittausarvot on määritetty EN60745-standardin mukaisesti ja ilmoitettu ISO 4871 -standardin mukaisesti.

Mitattu A-painotteinen ääniteho: 99 dB (A) (H45ME)
99 dB (A) (H45MEY)

Mitattu A-painotteinen äänipainearvo: 88 dB (A) (H45ME)
88 dB (A) (H45MEY)

Toleranssi K: 3 dB (A).

Käytä kuulonsuojaimia.

Tärinän kokonaisarvot (kolmiakselivektorisumma)
EN60745-standardin mukaisesti määritettynä.

Taltaus:

Värähtelyemissioarvo a_h, C_{Heq} = 11,0 m/s² (H45ME)
8,0 m/s² (H45MEY)

Toleranssi K = 1,5 m/s²

Ilmoitettu värähtelyn kokonaisarvo on mitattu standarditestausten mukaisesti, ja sitä voidaan käyttää työkalujen vertaamiseen keskenään. Sitä voidaan myös käyttää altistumisen alustavaan arviointiin.

VAROITUS

- Värähtelyemissioarvo voi poiketa annetusta kokonaisarvosta sähkötyökalun varsinaisen käytön aikana työkalun käyttötavasta riippuen.
- Määritä käyttäjää suojaavat varoimet, jotka perustuvat arvioituun altistumiseen varsinaisessa käyttötilanteessa (ottaen huomioon käyttöjakson kaikki vaiheet, kuten hetket, jolloin työkalu on kytketty pois päältä ja jolloin se on tyhjäkäynnissä, varsinaisen käyntiajan lisäksi).

HUOMAA

Koska HiKOKI kehittää tuotteitaan jatkuvasti, tässä ilmoitetut tekniset tiedot voivat muuttua ilman ennakoilmoitusta.

ΓΕΝΙΚΕΣ ΠΡΟΕΙΔΟΠΟΙΗΣΕΙΣ ΑΣΦΑΛΕΙΑΣ ΤΟΥ ΗΛΕΚΤΡΙΚΟΥ ΕΡΓΑΛΕΙΟΥ

⚠️ ΠΡΟΕΙΔΟΠΟΙΗΣΗ

Διαβάξτε όλες τις προειδοποιήσεις ασφαλείας και όλες τις οδηγίες.

Η μη τήρηση των προειδοποιήσεων και οδηγιών μπορεί να προκαλέσει ηλεκτροπληξία, πυρκαγιά και/ή σοβαρό τραυματισμό.

Φυλάξτε όλες τις προειδοποιήσεις και τις οδηγίες για μελλοντική αναφορά.

Ο όρος «ηλεκτρικό εργαλείο» στις προειδοποιήσεις αναφέρεται στο ηλεκτρικό εργαλείο (με καλώδιο) που λειτουργεί μέσω δικτύου ή στο ηλεκτρικό εργαλείο που λειτουργεί με μπαταρία (χωρίς καλώδιο).

1) Ασφάλεια χώρου εργασίας

a) Διατηρείτε το χώρο εργασίας καθαρό και καλά φωτισμένο.

Σε ακατάστατες ή σκοτεινές περιοχές μπορεί να προκληθούν ατυχήματα.

b) Μην χρησιμοποιείτε τα ηλεκτρικά εργαλεία σε περιβάλλον στο οποίο μπορεί να προκληθεί έκρηξη, όπως παρουσία εύφλεκτων υγρών, αερίων ή σκόνης.

Τα ηλεκτρικά εργαλεία δημιουργούν σπινθήρες, οι οποίοι μπορεί να προκαλέσουν ανάφλεξη της σκόνης ή του καπνού.

c) Κρατήστε τα παιδιά και τους παρευρισκόμενους μακριά όταν χρησιμοποιείτε ένα ηλεκτρικό εργαλείο.

Αν κάτι σας αποσπάσει την προσοχή σας, υπάρχει κίνδυνος να χάσετε τον έλεγχο.

2) Διακοπή της ασφαλείας

a) Τα φως των ηλεκτρικών εργαλείων πρέπει να είναι κατάλληλα για τις πρίζες.

Μην τροποποιήσετε ποτέ το φως με οποιονδήποτε τρόπο.

Μη χρησιμοποιείτε φως προσαρμογής με γειωμένα ηλεκτρικά εργαλεία.

Τα μη τροποποιημένα φως και οι κατάλληλες πρίζες μειώνουν τον κίνδυνο ηλεκτροπληξίας.

b) Αποφύγετε τη σωματική επαφή με γειωμένες επιφάνειες όπως σωλήνες, καλοριφέρ, ηλεκτρικές κουζίνες και ψυγεία.

Υπάρχει αυξημένος κίνδυνος ηλεκτροπληξίας όταν το σώμα σας είναι γειωμένο.

c) Μην εκθέτετε τα ηλεκτρικά εργαλεία στη βροχή ή σε συνθήκες υγρασίας.

Το νερό που εισέρχεται σε ένα ηλεκτρικό εργαλείο αυξάνει τον κίνδυνο ηλεκτροπληξίας.

d) Μην κακομεταχειρίζεστε το καλώδιο. Μη χρησιμοποιείτε ποτέ το καλώδιο για να μεταφέρετε, να τραβήξετε ή να βγάλετε από την πρίζα το ηλεκτρικό εργαλείο.

Κρατήστε το καλώδιο μακριά από θερμότητα, λάδι, κοφτερές γωνίες και κινούμενα μέρη.

Τα κατεστραμμένα ή μπερδεμένα καλώδια αυξάνουν τον κίνδυνο ηλεκτροπληξίας.

e) Όταν χρησιμοποιείτε το εργαλείο σε εξωτερικό χώρο, χρησιμοποιήστε καλώδιο προέκτασης που προορίζεται για χρήση σε εξωτερικό χώρο. Η χρήση ενός καλωδίου κατάλληλου για εξωτερικό χώρο μειώνει τον κίνδυνο ηλεκτροπληξίας.

f) Αν είναι αναπόφευκτη η λειτουργία ενός ηλεκτρικού εργαλείου σε χώρο με υγρασία, χρησιμοποιείτε διάταξη προστασίας ρεύματος διαρροής (RCD).

Η χρήση της RCD μειώνει τον κίνδυνο ηλεκτροπληξίας.

3) Προσωπική ασφάλεια

a) Να είστε σε ετοιμότητα, να έχετε την προσοχή σας στην εργασία που πραγματοποιείτε και να χρησιμοποιείτε την κοινή λογική όταν χρησιμοποιείτε ένα ηλεκτρικό εργαλείο.

Μη χρησιμοποιείτε ηλεκτρικά εργαλεία όταν είστε κουρασμένοι ή υπό την επήρεια ναρκωτικών ουσιών, οινοπνεύματος ή φαρμάκων.

Μια στιγμή απροσεξίας κατά τη χρήση ενός ηλεκτρικού εργαλείου μπορεί να προκαλέσει σοβαρό προσωπικό τραυματισμό.

b) Χρησιμοποιείτε προσωπικό προστατευτικό εξοπλισμό. Φοράτε πάντα εξοπλισμό για την προστασία των ματιών.

Ο προστατευτικός εξοπλισμός, όπως μύσκα σκόνης, αντιολισθητικά υποδήματα ασφαλείας, προστατευτικό κράνος ή προστατευτικό της ακοής, που χρησιμοποιείται για ανάλογες συνθήκες μπορεί να μειώσει τους τραυματισμούς.

c) Αποφύγετε την ακούσια έναρξη. Βεβαιωθείτε ότι ο διακόπτης είναι σε θέση απενεργοποίησης πριν συνδέσετε τη συσκευή με πηγή ρεύματος και/ή τη θήκη της μπαταρίας, σηκώστε ή μεταφέρετε το εργαλείο.

Η μεταφορά ηλεκτρικού εργαλείου με τα δάχτυλά σας στο διακόπτη ή η ηλεκτροδότηση ηλεκτρικού εργαλείου με ενεργοποιημένο το διακόπτη μπορεί να προκαλέσουν ατυχήματα.

d) Να αφαιρείτε τυχόν κλειδιά ρυθμιζόμενου ανοίγματος ή τα απλά κλειδιά πριν θέσετε σε λειτουργία το ηλεκτρικό εργαλείο.

Ένα απλό κλειδί ή ένα κλειδί ρυθμιζόμενου ανοίγματος που είναι προσαρτημένο σε περιστρεφόμενο εξάρτημα του ηλεκτρικού εργαλείου μπορεί να προκαλέσει προσωπικό τραυματισμό.

e) Μην τεντώνεστε. Να πατάτε σταθερά και να διατηρείτε την ισορροπία σας.

Με αυτόν τον τρόπο μπορείτε να ελέγχετε καλύτερα το ηλεκτρικό εργαλείο σε μη αναμενόμενες καταστάσεις.

f) Να είστε τυνμένιοι κατάλληλα. Μη φοράτε φαρδιά ρούχα ή κοσμήματα. Να κρατάτε τα μαλλιά σας, τα ρούχα σας και τα γάντια σας μακριά από κινούμενα μέρη.

Τα φαρδιά ρούχα, τα κοσμήματα και τα μακριά μαλλιά μπορεί να πιαστούν σε κινούμενα μέρη.

g) Αν παρέχονται εξαρτήματα για τη σύνδεση συσκευών εξαγωγής και συλλογής σκόνης, να φροντίζετε να είναι συνδεδεμένα και να χρησιμοποιούνται με το σωστό τρόπο.

Η χρήση συλλέκτη σκόνης μειώνει τους κινδύνους που προκαλούνται λόγω σκόνης.

4) Χρήση και φροντίδα ηλεκτρικών εργαλείων

a) Μην ασκείτε δύναμη στο ηλεκτρικό εργαλείο. Να χρησιμοποιείτε το ηλεκτρικό εργαλείο που είναι κατάλληλο για το είδος της εργασίας που εκτελείτε.

Το κατάλληλο ηλεκτρικό εργαλείο θα εκτελέσει την εργασία καλύτερα και με μεγαλύτερη ασφάλεια με τον τρόπο που σχεδιάστηκε.

b) Μη χρησιμοποιήσετε το ηλεκτρικό εργαλείο αν ο διακόπτης λειτουργίας δεν ανοίγει και δεν κλείνει.

Ένα ηλεκτρικό εργαλείο που δεν ελέγχεται από το διακόπτη λειτουργίας είναι επικίνδυνο και πρέπει να επισκευαστεί.

- c) Αποσυνδέετε το βύσμα από την πηγή ισχύος και/ή τη θήκη μπαταρίας από το ηλεκτρικό εργαλείο πριν προβείτε σε ρυθμίσεις, αλλαγή εξαρτήματος ή αποθήκευση του ηλεκτρικού εργαλείου.

Αυτά τα προληπτικά μέτρα ασφαλείας μειώνουν τον κίνδυνο λανθασμένης εκκίνησης του ηλεκτρικού εργαλείου.

- d) Αποθηκεύετε τα εργαλεία που δεν χρησιμοποιείτε μακριά από παιδιά και μην αφήνετε τα άτομα που δεν είναι εξοικειωμένα με το ηλεκτρικό εργαλείο ή με αυτές τις οδηγίες να χρησιμοποιούν το ηλεκτρικό εργαλείο.

Τα ηλεκτρικά εργαλεία είναι επικίνδυνα στα χέρια μη εκπαιδευμένων ατόμων.

- e) Πραγματοποιείτε συντήρηση στα ηλεκτρικά εργαλεία. Να ελέγχετε την ευθυγράμμιση τους ή το μπλοκάρισμα των κινούμενων μερών, τη θραύση των εξαρτημάτων και οποιαδήποτε άλλη κατάσταση που ενδέχεται να επηρεάσει τη λειτουργία του ηλεκτρικού εργαλείου.

Σε περίπτωση βλάβης, το ηλεκτρικό εργαλείο πρέπει να επισκευαστεί πριν χρησιμοποιηθεί.

Πολλά ατυχήματα προκαλούνται από ηλεκτρικά εργαλεία που δεν έχουν συντηρηθεί σωστά.

- f) Διατηρείτε τα εργαλεία κοπής κοφτερά και καθαρά.

Τα κατάλληλα συντηρημένα εργαλεία κοπής με κοφτερές άκρες προκαλούν πιο δύσκολα και ελέγχονται πιο εύκολα.

- g) Χρησιμοποιείτε το ηλεκτρικό εργαλείο, τα εξαρτήματα και τα μέρη κ.τ.λ. σύμφωνα με τις παρούσες οδηγίες, λαμβάνοντας υπόψη τις συνθήκες εργασίας και την εργασία που θα εκτελέσετε.

Η χρήση του ηλεκτρικού εργαλείου για εργασίες πέρα από εκείνες για τις οποίες προορίζεται, ενδέχεται να δημιουργήσει κινδύνους.

5) Σέρβις

- a) Να δίνετε το ηλεκτρικό εργαλείο για σέρβις σε κατάλληλα εκπαιδευμένα άτομα και να χρησιμοποιείτε μόνο γνήσια ανταλλακτικά.

Με αυτόν τον τρόπο είστε σίγουροι για την ασφάλεια του ηλεκτρικού εργαλείου.

ΠΡΟΦΥΛΑΞΗ

Μακριά από τα παιδιά και τους αναπήρους.

Όταν δεν χρησιμοποιούνται, τα εργαλεία πρέπει να φυλάσσονται μακριά από τα παιδιά και τους αναπήρους.

ΠΡΟΕΙΔΟΠΟΙΗΣΕΙΣ ΑΣΦΑΛΕΙΑΣ ΤΟΥ ΣΦΥΡΙΟΥ ΚΑΤΕΔΑΦΙΣΗΣ

1. Φοράτε προστατευτικά ακοής.
Η έκθεση στον ήχο ενδέχεται να προκαλέσει απώλεια ακοής.
2. Χρησιμοποιείτε βοηθητικές λαβές, εάν παρέχονται με το εργαλείο.
Η απώλεια ελέγχου του εργαλείου ενδέχεται να προκαλέσει προσωπικό τραυματισμό.
3. Κρατάτε το ηλεκτρικό εργαλείο από τις μονωμένες λαβές όταν εκτελείτε μια εργασία κατά την οποία το εξάρτημα κοπής μπορεί να έρθει σε επαφή με ένα μη εμφανές σύρμα ή με το καλώδιο του.
Τα εξαρτήματα κοπής που έρχονται σε επαφή με ένα καλώδιο «υπό τάση» ενδέχεται να καταστήσουν τα μεταλλικά μέρη του ηλεκτρικού εργαλείου «υπό τάση» και να προκαλέσουν ηλεκτροπληξία στον χειριστή.



ΠΡΟΣΘΕΤΕΣ ΠΡΟΕΙΔΟΠΟΙΗΣΕΙΣ ΑΣΦΑΛΕΙΑΣ

1. Βεβαιωθείτε ότι η πηγή ισχύος που θα χρησιμοποιηθεί συμμορφώνεται με τις απαιτήσεις ισχύος που προβλέπονται στην ετικέτα του προϊόντος.
2. Βεβαιωθείτε ότι ο διακόπτης ρεύματος βρίσκεται στην θέση OFF.
Εάν το βύσμα έχει συνδεθεί με κάποια υποδοχή όσο ο διακόπτης ρεύματος βρίσκεται σε θέση ON, το ηλεκτρικό εργαλείο θα ξεκινήσει να λειτουργεί άμεσα, γεγονός που μπορεί να προκαλέσει σοβαρό ατύχημα.
3. Όταν ο χώρος εργασίας δεν διαθέτει κάποια πηγή ισχύος χρησιμοποιήστε κάποιο καλώδιο επέκτασης επαρκούς πάχους και ονομαστικής ισχύος. Το καλώδιο επέκτασης θα πρέπει να διαθέτει το κατάλληλο μήκος προκειμένου να εξυπηρετεί το σκοπό σας.
4. Μην αγκίζετε την λεπίδα κατά την διάρκεια ή αμέσως μετά το τέλος της λειτουργίας. Η λεπίδα γίνεται πολύ ζεστή κατά τη λειτουργία και μπορεί να προκαλέσει σοβαρά εγκαύματα.
5. Προτού ξεκινήσετε να διασπάτε, τρυπήσετε σε κάποιο τοίχο, δάπεδο ή οροφή, βεβαιωθείτε απόλυτα ότι δεν περνούν από μέσα αντικείμενα όπως ηλεκτρικά καλώδια ή αγωγοί.
6. Με την έναρξη της εργασίας βεβαιωθείτε ότι η βίδα είναι καλά σφιγμένη.
7. Όταν εργάζεστε σε ένα υψηλό μέρος να προσέχετε ιδιαίτερα αντικείμενα και πρόσωπα που υπάρχουν από κάτω.
8. Φοράτε προστατευτικά υποδήματα για να προστατευόσете τα πόδια σας.
9. Φοράτε μάσκα σκόνης.
Μην εισπνέετε τις επιβλαβείς σκόνες που παράγονται από τη σμίλευση. Η σκόνη μπορεί να θέσει σε κίνδυνο την υγεία τη δική σας και των παρευρισκομένων.
10. Στερέωση του εργαλείου
- Για την αποφυγή ατυχημάτων βεβαιωθείτε ότι έχετε απενεργοποιήσει και αποσυνδέσει το φισ από την υποδοχή.
- Όταν χρησιμοποιείτε εργαλεία όπως λεπίδες, κόφτες κλπ., φροντίστε να χρησιμοποιήσετε γνήσια εξαρτήματα που σχεδιάστηκαν από την εταιρεία μας.
- Καθαρίστε το τμήμα στελέχους της λεπίδας. Στη συνέχεια, επαλειψίτε το τμήμα στελέχους με γράσο ή λάδι μηχανής.
11. Ο ρυθμός κρούσης δεν μπορεί να αλλάξει πατώντας τον διακόπτη επιλογής ρυθμού κρούσης, ενώ περιστρέφεται το μοτέρ. Για να αλλάξετε ταχύτητα, σβήστε πρώτα το εργαλείο.
12. Βεβαιωθείτε να πιάσετε τη λαβή και την πλευρική λαβή κατά την εργασία. Μην το κρατήσετε από τη λαβή κατά την εργασία. Αν το τραβήξετε κατά λάθος, το σφυροκέφαλο μπορεί να πεταχτεί έξω.
13. ΔΙΑΤΑΞΗ ΠΡΟΣΤΑΣΙΑΣ ΡΕΥΜΑΤΟΣ ΔΙΑΡΡΟΗΣ
Συνιστάται πάντα η χρήση διάταξης προστασίας ρεύματος διαρροής με ονομαστικό ρεύμα διαρροής 30 mA ή λιγότερο.

ΣΥΜΒΟΛΑ

ΠΡΟΕΙΔΟΠΟΙΗΣΕΙΣ

Τα παρακάτω δείχνουν τα σύμβολα που χρησιμοποιούνται στο μηχάνημα. Βεβαιωθείτε ότι κατανοείτε τη σημασία τους πριν τη χρήση.

	H45ME / H45MEY : Κρουστικό
	Διαβάστε όλες τις προειδοποιήσεις ασφαλείας και όλες τις οδηγίες.

ΤΕΧΝΙΚΑ ΧΑΡΑΚΤΗΡΙΣΤΙΚΑ

Τα τεχνικά χαρακτηριστικά του μηχανήματος εμφανίζονται στον Πίνακα στη σελίδα 104.

ΣΗΜΕΙΩΣΗ

Εξαιτίας του συνεχιζόμενου προγράμματος έρευνας και ανάπτυξης της HiKOKI, τα τεχνικά χαρακτηριστικά που αναφέρονται εδώ μπορούν να αλλάξουν χωρίς προηγούμενη ειδοποίηση.

ΣΤΕΡΕΩΣΗ ΚΑΙ ΛΕΙΤΟΥΡΓΙΑ

Ενέργεια	Εικόνα	Σελίδα
Εισαγωγή εργαλείων με SDS-max	1	105
Αφαίρεση εργαλείων με SDS-max	2	105
Αποφασίζοντας την θέση Εργασίας του Εργαλείου	3	105
Ρύθμιση θέσης της πλευρικής λαβής	4	105
Λειτουργία διακόπτη	5	105
Κλείδωμα διακόπτη Ενεργοποίησης / Απενεργοποίησης	6	106
Απελευθέρωση διακόπτη Ενεργοποίησης / Απενεργοποίησης	7	106
Σχετικά με τη λάμπα τροφοδοσίας	8	106
Αλλαγή ταχύτητας	9	106
Τρόπος χρήσης του σφυριού κατεδάφισης *	10	107
Επιλογή εξαρτημάτων	—	108

* Λειτουργήστε το παρόν Σφυρί Κατεδάφισης χρησιμοποιώντας το καθαρό του βάρος. Η απόδοση δεν θα είναι καλύτερη ακόμη κι εάν πιέσετε τη σπρώχνετε το εργαλείο βίαια προς την επιφάνεια εργασίας. Κρατάτε το παρόν Σφυρί Κατεδάφισης με την απαραίτητη δύναμη που χρειάζεται για να αντιδράσετε στην αντίδραση.

ΠΡΟΕΙΔΟΠΟΙΗΣΗ

Μετά από χρήση μεγάλης διάρκειας, το περιβλημα ζεσταίνεται. Συνεπώς, προσέξτε να μην κάψετε τα χέρια σας.

Ζέσταμα (Εικ. 11)

Το σύστημα λίπανσης σε αυτή τη συσκευή μπορεί να απαιτεί ζέσταμα σε ψυχρές περιοχές. Τοποθετήστε το άκρο της λεπίδας έτσι ώστε να κάνει επαφή με το ταίμεντο, ανοίξετε το διακόπτη και εκτελέστε την λειτουργία ζεστάματος. Σιγουρευτείτε ότι ένας ήχος κτυπήματος παράγεται όταν χρησιμοποιείτε την συσκευή.

ΣΧΕΤΙΚΑ ΜΕ ΤΗ ΛΕΙΤΟΥΡΓΙΑ ΠΡΟΣΤΑΣΙΑΣ

Αυτό το εργαλείο διαθέτει ένα ενσωματωμένο κύκλωμα προστασίας για την αποτροπή βλάβης στη μονάδα σε περίπτωση κάποιας ανωμαλίας. Ανάλογα με τη φύση της ανωμαλίας, η λυχνία ένδειξης θα ανάψει όπως απεικονίζεται στο **Πίνακας 1** και η μονάδα θα σταματήσει να λειτουργεί. Σε αυτές τις περιπτώσεις, επιβεβαιώστε το πρόβλημα που υποδεικνύεται από την ένδειξη που αναβοσβήνει και λάβετε τα αναγκαία μέτρα για να διορθώσετε το πρόβλημα.

	Μόνο για τις χώρες της ΕΕ Μην πετάτε τα ηλεκτρικά εργαλεία στον κάδο οικιακών απορριμμάτων! Σύμφωνα με την Ευρωπαϊκή Οδηγία 2002/96/ΕΚ περί ηλεκτρικών και ηλεκτρονικών συσκευών και την εφαρμογή της στην εθνική νομοθεσία, τα ηλεκτρικά εργαλεία που έχουν φτάσει στο τέλος της ζωής τους πρέπει να συλλέγονται ξεχωριστά και να επιστρέφονται για ανακύκλωση με τρόπο φιλικό προς το περιβάλλον.
V	Ονομαστική τάση
P	Ισχύς εισόδου
Bpm	Ρυθμός κρούσης με πλήρες φορτίο
	Βάρος (Σύμφωνα με τη Διαδικασία EPTA 01/2003)
I	Ενεργοποίηση
O	Απενεργοποίηση
	Λάμπα τροφοδοσίας
	Διακόπτης επιλογής ρυθμού κρούσης
	Λυχνία ένδειξης
L	Χαμηλός ρυθμός κρούσης
H	Υψηλός ρυθμός κρούσης
	Αποσυνδέστε το βασικό φικ από την ηλεκτρική έξοδο
	Εργαλείο Κλάσης II
	Απαγορευμένη ενέργεια

ΒΑΣΙΚΑ ΕΞΑΡΤΗΜΑΤΑ

Εκτός από την κύρια μονάδα (1 μονάδα), η συσκευασία περιέχει τα εξαρτήματα που αναφέρονται κατωτέρω.

- Πλαστική Θήκη1
- Κύρια Λεπίδα (SDS-μεγ στέλεχος).....1
- Πλευρική Λαβή.....1

Τα βασικά εξαρτήματα υπόκεινται σε αλλαγή χωρίς προειδοποίηση.

ΕΦΑΡΜΟΓΕΣ

Κατεδάφιση σκυροδέματος, σμίλευση σκυροδέματος, αυλάκωση, κοπή ράβδων.





Παραδείγματα εφαρμογών:

Εγκατάσταση σωληνώσεων και καλωδίων, εγκατάσταση υγειονομικών εγκαταστάσεων, εγκατάσταση μηχανημάτων, εργασίες ύδρευσης και αποχέτευσης, εσωτερικές εργασίες, λιμενικές εργασίες και λοιπές μηχανικές εργασίες.

ΣΗΜΕΙΩΣΗ

Ενδέχεται να απαιτείται επισκευή εάν η λυχνία ένδειξης συνεχίζει να αναβοσβήνει μετά τη λήψη όλων των απαραίτητων μέτρων για τη διόρθωση του προβλήματος. Εάν το πρόβλημα παραμένει, παρακαλούμε να μεριμνήσετε για τις επισκευές.

Πίνακας 1

Αναβοσβήνει η λυχνία ένδειξης	Αιτία	Λύση
	Η εσωτερική θερμοκρασία έχει αυξηθεί πέρα από την καθορισμένη θερμοκρασία της μονάδας. (Λειτουργία προστασίας από αύξηση θερμοκρασίας)	Απενεργοποιήστε τη μονάδα και αφήστε τη να κρυώσει για περίπου 15 έως 30 λεπτά. Όταν η θερμοκρασία πέσει, πιάστε τον διακόπτη επιλογής ρυθμού κρούσης για ανάκτηση.
	Η υπερβολική πίεση που εφαρμόζεται στο εργαλείο έχει σαν αποτέλεσμα την υπερφόρτωση. (Λειτουργία προστασίας από υπερφόρτωση)	Πιάστε τον διακόπτη επιλογής ρυθμού κρούσης για ανάκτηση. Προσπαθήστε να αποφύγετε εργασίες που θα επιδώσουν υπερβολική πίεση στη μονάδα.
	Το εργαλείο είναι συνδεδεμένο με μία πηγή ηλεκτρικού ρεύματος, της οποίας η τάση είναι είτε πολύ υψηλή ή πολύ χαμηλή. (Λειτουργία προστασίας κυκλώματος)	Συνδέστε τη μονάδα σε παροχή ηλεκτρικού ρεύματος που να ταιριάζει με την καθορισμένη στην πινακίδα τάση εισόδου. Πιάστε τον διακόπτη επιλογής ρυθμού κρούσης για ανάκτηση.
	Σφάλμα ανάγνωσης σήματος αισθητήρα. (Λειτουργία παρακολούθησης ελέγχου)	Πιάστε τον διακόπτη επιλογής ρυθμού κρούσης για ανάκτηση. Ενδέχεται να απαιτείται επισκευή εάν αυτό το σφάλμα συνεχίζει να εμφανίζεται.

ΣΥΝΤΗΡΗΣΗ ΚΑΙ ΕΛΕΓΧΟΣ

ΠΡΟΕΙΔΟΠΟΙΗΣΗ

Βεβαιωθείτε ότι έχετε απενεργοποιήσει και αποσυνδέσει το βύσμα προάρτησης από την υποδοχή για να αποφύγετε κάποιο σοβαρό ατύχημα.

1. Έλεγχος εξαρτημάτων

Εφόσον η χρήση ενός μη κοφτερού εξαρτήματος, όπως μιας μη κοφτερής άκρης, εντός κόπτη κ.λπ. θα μειώσει την αποτελεσματικότητα του εργαλείου και θα προκαλέσει δυσλειτουργία στον κινητήρα, ακονίστε ή αντικαταστήστε με ένα νέο μόλις διαπιστώσετε την φθορά.

2. Έλεγχος των βιδών στερέωσης

Να ελέγχετε τακτικά όλες τις βίδες στερέωσης και να βεβαιωθείτε ότι έχουν σφίξει καλά. Σε περίπτωση που κάποια βίδα είναι χαλαρή, σφίξτε την άμεσα. Διαφορετικά μπορεί να προκύψει σοβαρός κίνδυνος.

3. Συντήρηση του κινητήρα

Η περιέλιξη της μονάδας κινητήρα αποτελεί την «βασική λειτουργία» του ηλεκτρικού εργαλείου. Να φροντίζετε έτσι ώστε η περιέλιξη να μην υφίσταται βλάβες και/ή να λερώνεται με λάδι ή να βρέχεται με νερό.

4. Αντικατάσταση του καλωδίου ρεύματος

Εάν είναι απαραίτητη η αντικατάσταση του καλωδίου ρεύματος, αυτή θα πρέπει να πραγματοποιηθεί από τον κατασκευαστή του αντιπρόσωπου προκειμένου να αποφευχθεί κάποιος κίνδυνος.

ΠΡΟΕΙΔΟΠΟΙΗΣΗ

Κατά τον έλεγχο και τη συντήρηση των ηλεκτρικών εργαλείων, οι κανόνες ασφαλείας και οι κανονισμοί που υπάρχουν σε κάθε χώρα πρέπει να ακολουθούνται.

ΕΓΓΥΗΣΗ

Εγγυώμαστε για τα εργαλεία HiKOKI Power Tools σύμφωνα με τον θεσμικό κανονισμό/ειδικό κανονισμό της χώρας. Η παρούσα εγγύηση δεν καλύπτει ελαττώματα ή ζημιές λόγω κακής χρήσης, κακομεταχείρισης ή φυσιολογικής φθοράς. Σε περίπτωση παραπόνων παρακαλούμε αποστείλετε το Power Tool χωρίς να αποσυναρμολογήσετε μαζί με το ΠΙΣΤΟΠΟΙΗΤΙΚΟ ΕΓΓΥΗΣΗΣ το οποίο βρίσκεται στο τέλος των εν λόγω οδηγιών χειρισμού, σε Εξουσιοδοτημένο Κέντρο Εξυπηρέτησης της HiKOKI.

Πληροφορίες που αφορούν τον εκπεμπόμενο θόρυβο και τη δόνηση

Οι τιμές μετρήθηκαν σύμφωνα με το EN60745 και βρέθηκαν σύμφωνα με το ISO 4871.

Μετρηθείσα στάθμη ηχητικής ισχύος A:

99 dB (A) (H45ME)
99 dB (A) (H45MEY)

Μετρηθείσα στάθμη ηχητικής πίεσης A:

88 dB (A) (H45ME)
88 dB (A) (H45MEY)

Περιθώριο Σφάλματος K: 3 dB (A).

Φοράτε προστατευτικά αυτιών.

Συνολικές τιμές δόνησης (διανυσματικό άθροισμα τριαξονικού καλωδίου) που καθορίζονται σύμφωνα με το πρότυπο EN60745

Λάξευση:

Τιμή εκπομπής δόνησης **a_h**, **C_{heq}** = 11,0 m/s² (H45ME)
8,0 m/s² (H45MEY)

Περιθώριο Σφάλματος K = 1,5 m/s²

ΑΝΤΙΚΑΤΑΣΤΑΣΗ ΓΡΑΣΟΥ

Το παρόν Σφυρί Κατεδάφισης είναι πλήρους αεροστεγούς κατασκευής για προστασία από σκόνη και για την αποφυγή διαρροής λιπαντικού.

Επομένως, το παρόν Σφυρί Κατεδάφισης μπορεί να χρησιμοποιηθεί χωρίς λιπανση για μεγάλες περιόδους. Αντικαταστήστε το γράσο όπως περιγράφεται παρακάτω.

Περίοδος Αντικατάστασης Γράσου

Μετά από την αγορά, αντικαταστήστε το γράσο μετά από 6 μήνες χρήσης. Ζητήστε αντικατάσταση γράσου στο πλησιέστερο εξουσιοδοτημένο Κέντρο Εξυπηρέτησης.

Η εγκεκριμένη συνολική τιμή των δονήσεων έχει μετρηθεί σύμφωνα με μια σταθερή μέθοδο ελέγχου και μπορεί να χρησιμοποιηθεί για τη σύγκριση ενός εργαλείου με κάποιο άλλο.

Μπορεί επίσης να χρησιμοποιηθεί σε μια προκαταρκτική εκτίμηση έκθεσης.

ΠΡΟΕΙΔΟΠΟΙΗΣΗ

- Η εκπομπή δονήσεων κατά την πραγματική χρήση του εργαλείου μπορεί να διαφέρει από την εγκεκριμένη συνολική τιμή και να εξαρτάται από τους τρόπους με τους οποίους χρησιμοποιείται το εργαλείο.
- Καθορίστε μέτρα ασφαλείας για την προστασία του χειριστή που βασίζονται σε μία εκτίμηση της έκθεσης στις πραγματικές συνθήκες χρήσης (λαμβάνοντας υπόψη όλα τα μέρη του κύκλου λειτουργίας όπως τον χρόνο που το εργαλείο είναι κλειστό και το διάστημα όπου είναι ανενεργό εκτός από τον χρόνο της σκανδάλης).

ΣΗΜΕΙΩΣΗ

Εξαιτίας του συνεχιζόμενου προγράμματος έρευνας και ανάπτυξης της HiKOKI, τα τεχνικά χαρακτηριστικά που αναφέρονται εδώ μπορούν να αλλάξουν χωρίς προηγούμενη ειδοποίηση.

OGÓLNE WSKAZÓWKI BEZPIECZEŃSTWA DOTYCZĄCE ELEKTRONARZĘDZI

⚠ OSTRZEŻENIE

Należy dokładnie zapoznać się ze wszystkimi ostrzeżeniami i wskazówkami bezpieczeństwa.

Nieprzestrzeganie ostrzeżeń oraz wskazówek bezpieczeństwa może być przyczyną porażenia prądem, pożaru i/lub poważnych obrażeń.

Ostrzeżenia i wskazówki bezpieczeństwa należy zachować do wglądu.

Wykorzystywane w treści wskazówek bezpieczeństwa określenie „elektronarzędzie” odnosi się do elektronarzędzi zasilanych z sieci elektrycznej (przewodowych) lub z akumulatora (beprzewodowych).

1) Bezpieczeństwo na stanowisku pracy

- Stanowisko pracy należy utrzymywać w czystości i odpowiednio oświetlać.**
Nieporządek lub nieodpowiednie oświetlenie stanowiska pracy może być przyczyną wypadków.
- Elektronarzędzi nie należy użytkować w miejscach zagrożonych wybuchem, na przykład w pobliżu łatwopalnych cieczy, gazów lub pyłów.**
Pracujące elektronarzędzie wytwarza iskry, które mogą spowodować zapłon pyłu lub oparów.
- Dzieci oraz osoby postronne powinny pozostawać z dala od pracującego elektronarzędzia.**
Dekonzcentracja może być przyczyną utraty kontroli nad elektronarzędziem.

2) Bezpieczeństwo elektryczne

- Wtyczka elektronarzędzia musi pasować do gniazda sieciowego.**
Wtyczki nie wolno w jakikolwiek sposób modyfikować.
Elektronarzędzia posiadające uziemienie nie powinny być użytkowane z wtyczkami przejściowymi.
Użytkowanie niemodyfikowanych wtyczek oraz korzystanie z odpowiednich gniazd sieciowych zmniejsza ryzyko porażenia prądem.
- Należy unikać kontaktu z powierzchniami jakichkolwiek uziemionych elementów, takich jak rury, grzejniki, kuchenki lub chłodziarki.**
Ryzyko porażenia prądem wzrasta, gdy ciało jest uziemione.
- Elektronarzędzi nie wolno narażać na działanie deszczu lub wilgoci.**
Obecność wody wewnątrz elektronarzędzia zwiększa ryzyko porażenia prądem.
- Przewodu zasilającego nie wolno używać w sposób niezgodny z jego przeznaczeniem.**
Przewodu zasilającego nie wolno używać do przenoszenia bądź ciągnięcia elektronarzędzia, ani do odłączania go od zasilania.
Przewód zasilający należy chronić przed kontaktem ze źródłami ciepła, olejem, ostrymi krawędziami lub poruszającymi się częściami.
Uszkodzony lub zapętlony przewód zasilający zwiększa ryzyko porażenia prądem.
- W przypadku użytkowania elektronarzędzia na wolnym powietrzu należy korzystać z przedłużaczy do tego celu przeznaczonych.**
Używanie przedłużaczy przeznaczonych do pracy na wolnym powietrzu zmniejsza ryzyko porażenia prądem.

- Jeżeli praca elektronarzędziem musi być wykonywana w miejscu o dużej wilgotności, należy zawsze korzystać ze źródła zasilania zabezpieczonego wyłącznikiem różnicowoprądowym.**

Korzystanie z wyłącznika różnicowoprądowego zmniejsza ryzyko porażenia prądem.

3) Bezpieczeństwo osobiste

- Podczas użytkowania elektronarzędzia należy zachowywać ostrożność, koncentrować się na wykonywanej pracy i postępować zgodnie z zasadami zdrowego rozsądku.**
Elektronarzędzia nie powinny być użytkowane przez osoby zmęczone lub znajdujące się pod wpływem substancji odurzających, alkoholu bądź leków.
Chwila nieuwagi podczas użytkowania elektronarzędzia może być przyczyną poważnych obrażeń.
 - Należy używać wyposażenia ochronnego. Należy zawsze nosić okulary ochronne.**
Stosowane – odpowiednio do panujących warunków – wyposażenie ochronne, takie jak maska przeciwpyłowa, obuwie antypoślizgowe, kask lub słuchawki ochronne, zmniejsza ryzyko odniesienia obrażeń.
 - Należy uniemożliwić przypadkowe uruchomienie.**
Przed podłączeniem elektronarzędzia do gniazda zasilania i/lub zestawu akumulatorowego, a także przed podniesieniem lub przeniesieniem go, należy upewnić się, że wyłącznik znajduje się w położeniu wyłączenia.
Ze względów bezpieczeństwa nie należy przenosić elektronarzędzi, trzymając palec na wyłączniku, ani podłączać do zasilania elektronarzędzi, których wyłącznik znajduje się w położeniu włączenia.
 - Przed włączeniem elektronarzędzia usunąć wszystkie klucze regulacyjne.**
Pozostawienie klucza regulacyjnego połączonego z częścią obrotową elektronarzędzia może być przyczyną obrażeń.
 - Nie sięgać elektronarzędziem zbyt daleko. Należy zawsze pamiętać o stabilnej postawie i zachowaniu równowagi.**
Zapewnia to lepsze panowanie nad elektronarzędziem w nieoczekiwanych sytuacjach.
 - Należy nosić odpowiednią odzież. Nie nosić luźnej odzieży ani biżuterii. Chronić włosy, odzież i rękawice przed kontaktem z ruchomymi częściami urządzeń.**
Luźna odzież, biżuteria lub długie włosy mogą zostać pochwycone i wciągnięte przez ruchome części elektronarzędzia.
 - Jeżeli elektronarzędzie wyposażone jest w łączce dla urządzenia do odprowadzania i gromadzenia pyłów, należy pamiętać o właściwym podłączeniu i poprawnym użytkowaniu takiego urządzenia.**
Korzystanie z urządzeń do odprowadzania i gromadzenia pyłu zmniejsza zagrożenia związane z obecnością pyłu.
- #### 4) Obsługa i konserwacja elektronarzędzi
- Nie używać elektronarzędzia ze zbyt dużą siłą. Należy wykorzystywać elektronarzędzie odpowiednio dla wykonywanej pracy.**
Elektronarzędzie przeznaczone do wykonania określonej pracy wypełni swoje zadanie lepiej i w sposób bardziej bezpieczny, jeżeli praca będzie wykonywana z zalecaną prędkością.
 - Nie należy użytkować elektronarzędzia, którego wyłącznik jest uszkodzony.**
Każde elektronarzędzie, które nie może być właściwie włączone ani wyłączone, stanowi zagrożenie i musi zostać naprawione.

DODATKOWE WSKAZÓWKI BEZPIECZEŃSTWA

- c) Przed przystąpieniem do jakichkolwiek regulacji bądź wymiany akcesoriów oraz kiedy elektronarzędzie nie będzie używane przez dłuższy czas wtyczka elektronarzędzia należy odłączyć od źródła zasilania i/lub zestaw akumulatorowy od elektronarzędzia.

Powyższe środki bezpieczeństwa mają na celu wyeliminowanie ryzyka przypadkowego uruchomienia elektronarzędzia.

- d) Nieużywane elektronarzędzia powinny być przechowywane w miejscu niedostępnym dla dzieci; osobom, które nie znają zasad obsługi elektronarzędzi lub niniejszych zaleceń nie wolno udzielać pozwolenia na użytkowanie elektronarzędzia.

Użytkowanie elektronarzędzi przez osoby, które nie zostały właściwie poinstruowane, może stanowić zagrożenie.

- e) Elektronarzędzia należy konserwować. Przed rozpoczęciem pracy należy sprawdzić, czy ruchome części są poprawnie umieszczone, czy nie są zakleszczone lub uszkodzone i czy nie występują jakiegokolwiek inne okoliczności, które mogłyby uniemożliwić bezpieczną pracę elektronarzędzia.

W razie uszkodzenia przed kolejnym użyciem elektronarzędzie musi zostać naprawione.

Wiele wypadków następuje z powodu nieprawidłowej konserwacji elektronarzędzia.

- f) Narzędzia tnące powinny być zawsze ostre i czyste.

Narzędzia tnące powinny być utrzymywane we właściwym stanie, z odpowiednio ostrymi krawędziami tnącymi – zmniejsza to ryzyko zakleszczenia narzędzia i ułatwia kontrolę nad nim.

- g) Elektronarzędzia, akcesoria, wiertła, narzędzia tnące itp. należy zawsze obsługiwać w sposób zgodny z zaleceniami niniejszej instrukcji, biorąc pod uwagę warunki robocze oraz rodzaj wykonywanej pracy.

Używanie elektronarzędzia w celach niezgodnych z jego przeznaczeniem może stanowić zagrożenie.

5) Serwis

- a) Elektronarzędzia mogą być serwisowane wyłącznie przez wykwalifikowanych techników serwisowych, z zastosowaniem oryginalnych części zamiennych.

Jest to gwarancją utrzymania bezpieczeństwa obsługi elektronarzędzia.

UWAGA

Dzieci oraz osoby niepełnosprawne powinny pozostawać z dala od pracującego elektronarzędzia. Nieużywane elektronarzędzia powinny być przechowywane w miejscu niedostępnym dla dzieci i osób niepełnosprawnych.

WSKAZÓWKI BEZPIECZEŃSTWA DOTYCZĄCE MŁOTA UDAROWEGO

1. Nosić słuchawki ochronne.
Ekspozycja na hałas może być przyczyną utraty słuchu.
2. Jeżeli uchwyt(y) pomocniczy(-e) jest (są) dostarczone z elektronarzędziem, należy go (ich) używać.
Utrata kontroli może być przyczyną obrażeń.
3. Jeżeli narzędzie tnące może wejść w kontakt z ukrytym okablowaniem lub przewodem zasilającym elektronarzędzia, elektronarzędzie należy trzymać za izolowane powierzchnie.
Narzędzie tnące, które wejdzie w kontakt z przewodem pod napięciem, mogą spowodować, że metalowe części elektronarzędzia znajdują się pod napięciem, co grozi porażeniem operatora prądem.

1. Upewnić się, że charakterystyka wykorzystywanego źródła zasilania jest zgodna z informacjami dotyczącymi zasilania, podanymi na tabliczce znamionowej.

2. Upewnić się, że wyłącznik jest w położeniu wyłączenia. Jeżeli wtyczka zostanie podłączona do gniazda sieciowego, gdy wyłącznik znajduje się w położeniu włączenia, elektronarzędzie uruchomi się natychmiast, co może być przyczyną poważnego wypadku.

3. Jeżeli stanowisko robocze jest oddalone od źródła zasilania, należy korzystać z przedłużaczy o odpowiednim przekroju i mocy znamionowej. Przedłużacz powinien być tak krótki, jak to tylko możliwe; jego długość powinna jednak gwarantować praktyczną pracę.

4. Nie dotykać wiertła w trakcie lub natychmiast po zakończeniu pracy. Wiertło rozgrzewa się do wysokich temperatur i może spowodować poważne poparzenia.

5. Przed rozpoczęciem dławowania lub odpywania w ścianie, podłodze lub suficie, należy dokładnie skontrolować, czy pod powierzchnią tych konstrukcji nie znajdują się przewody elektryczne.

6. Przed rozpoczęciem pracy należy skontrolować poprawność dokręcenia śrub.

7. Jeżeli stanowisko robocze znajduje się wysoko powyżej poziomu podłoża, należy się upewnić, że poniżej nie znajdują się żadne przedmioty ani nie przebywają żadne osoby.

8. Nosić obuwie ochronne zabezpieczające stopy.

9. Należy zawsze nosić maskę przeciwpyłową. Nie wdychać szkodliwego pyłu powstałego podczas dławowania. Pył jest niebezpieczny dla zdrowia operatora i osób postronnych.

10. Montaż narzędzia

- Aby zapobiegać wypadkom, należy upewnić się czy przełącznik jest w położeniu wyłączenia, a wtyczka jest odłączona od gniazda sieciowego.

- Podczas używania narzędzi, takich jak punktak, obcinak itp., należy upewnić się, że używane są oryginalne części naszej firmy.

- Oczyszczyć część trzonową punktaka. Następnie posmarować część trzonową smarem lub olejem maszynowym.

11. Nie można zmienić częstotliwości udaru poprzez naciśnięcie wybieraka częstotliwości udaru, gdy silnik pracuje. Aby zmienić prędkość, należy najpierw wyłączyć narzędzie.

12. Upewnij się, że podczas pracy trzymasz za uchwyt główny i boczny. Nie trzymaj w czasie pracy za uchwyt. Jeśli pociągniesz za niego niechcący, punktak może wyskoczyć.











13. Wyłącznik różnicowoprądowy

Zaleca się, aby zawsze korzystać z wyłącznika różnicowoprądowego, dla którego wartość znamionowa prądu resztkowego jest równa 30 mA lub mniejsza.

SYMBOLE

OSTRZEŻENIE

Następujące oznaczenia są symbolami używanymi w instrukcji elektronarzędzia. Przed rozpoczęciem użytkowania należy się upewnić, że ich znaczenie jest zrozumiałe.

	H45ME / H45MEY : Młot udarowy
	Należy dokładnie zapoznać się ze wszystkimi ostrzeżeniami i wskazówkami bezpieczeństwa.
	Dotyczy tylko państw UE Elektronarzędzi nie wolno wyrzucać wraz z odpadami z gospodarstwa domowego! Zgodnie z Dyrektywą Europejską 2002/96/WE w sprawie zużytego sprzętu elektrycznego i elektronicznego oraz wprowadzeniem jej zgodnie z prawem krajowym, zużyte elektronarzędzia należy posegregować i oddać do recyklingu w sposób przyjazny dla środowiska w wyspecjalizowanym zakładzie utylizacji.
V	Napięcie znamionowe
P	Napięcie wejściowe
Bpm	Częstotliwość uderzeń przy pełnym obciążeniu
	Waga (Zgodnie z procedurą EPTA 01/2003)
I	Włączanie
O	Wyłączanie
	Lampka zasilania
	Wybierak częstotliwości udaru
	Kontrolka wyświetlacza
L	Niska częstotliwość udaru
H	Wysoka częstotliwość udaru
	Odłączyć wtyczkę od gniazda sieciowego
	Elektronarzędzie klasy II
	Działanie niedozwolone

AKCESORIA STANDARDOWE

Poza elektronarzędziem (1 narzędzie) w opakowaniu znajdują się akcesoria wymienione poniżej.

- Plastikowa walizeczka1
- Punktak (uchwyt SDS max)1
- Boczny uchwyt1

Akcesoria standardowe mogą ulec zmianie bez wcześniejszego zawiadomienia.

ZASTOSOWANIA

Rozluptywanie i dławienie betonu, żłobkowanie, cięcia.

Przykłady zastosowania:

Układanie instalacji rurowych, elektrycznych, sanitarnych, montaż urządzeń, układanie instalacji wodno-kanalizacyjnych i wykonywanie drenażu oraz prace w pomieszczeniach zamkniętych; może być także wykorzystywany w obiektach portowych i do innych cywilnych prac inżynierskich.

SPECYFIKACJE TECHNICZNE

Specyfikacje techniczne niniejszego elektronarzędzia są podane w tabeli na stronie 104.

WSKAZÓWKA

W związku z prowadzonym przez firmę HiKOKI programem badań i rozwoju, niniejsze specyfikacje techniczne mogą ulec zmianie bez wcześniejszego zawiadomienia.

MONTAŻ I PRACA

Działanie	Rysunek	Strona
Wkładanie narzędzi SDS-max	1	105
Odłączanie narzędzi SDS-max	2	105
Wybieranie pozycji narzędzia w trakcie pracy	3	105
Regulacja położenia uchwytu bocznego	4	105
Obsługa wyłącznika	5	105
Blokowanie wyłącznika wł. / wyt.	6	106
Odblokowanie wyłącznika wł. / wyt.	7	106
O kontrolce zasilania	8	106
Zmiana prędkości	9	106
Sposób użytkowania młota udarowego *	10	107
Wybór akcesoriów	—	108

* Obsługując młot udarowy należy wykorzystywać jego masę własną. Wydajność nie zwiększy się, nawet jeżeli będzie on dociskany do powierzchni roboczej lub znaczna siła będzie przykładana w celu wytworzenia efektu naporu.

Młot udarowy należy trzymać tylko z taką siłą, jaka pozwala na amortyzowanie jego działania.

UWAGA

Po długim czasie użytkowania obudowa jest gorąca. Z tego powodu należy zachować ostrożność, aby nie poparzyć sobie dłoni.

Rozgrzewanie (Rys. 11)

System smarowania w tym narzędziu może wymagać rozgrzewania w zimnym klimacie.

Umieść końcówkę wiertła tak, by dotykało betonu, włącz przycisk i wykonaj operację rozgrzewania. Upewnij się że słychać odgłos uderzania i wtedy użyj narzędzia.





O FUNKCJI OCHRONY

To urządzenie posiada wbudowany układ zabezpieczający przed uszkodzeniem urządzenia w przypadku nieprawidłowości. W zależności od rodzaju nieprawidłowości, kontrolka wyświetlacza zamiga tak, jak to zostało pokazane w Tabeli 1, a urządzenie przestanie działać. W takim przypadku, należy sprawdzić problem wskazany przez miganie i wykonać kroki konieczne dla rozwiązania problemu.

WSKAZÓWKA

Może być konieczna naprawa, gdy kontrolka wyświetlacza będzie dalej migać po wykonaniu wszystkich kroków w celu usunięcia problemu. Jeśli problem się utrzymuje, należy przeprowadzić naprawę.

Tabela 1

Miga kontrolka wyświetlacza	Powód	Rozwiązanie
Miganie 	Temperatura wewnętrzna wzrosła powyżej określonej temperatury urządzenia. (Funkcja ochrony przed wzrostem temperatury)	Wyłączyć urządzenie i pozostawić do ostygnięcia na około 15 do 30 minut. Kiedy temperatura spadnie, naciśnij wybierak częstotliwości uderu, aby wznowić pracę.
Miganie 	Użycie nadmiernego ciśnienia względem narzędzia spowoduje przeciążenie. (Funkcja ochrony przed przeładowaniem)	Naciśnąć wybierak częstotliwości uderu, aby wznowić pracę. Należy unikać zadań, które by stosowały nadmierne ciśnienie względem urządzenia.
Miganie 	Narzędzie jest podłączone do źródła zasilania, którego napięcie jest albo za wysokie, albo za niskie. (Funkcja układu zabezpieczającego)	Podłączyć urządzenie do zasilania odpowiedniego dla napięcia wejściowego określonego na tabliczce znamionowej. Naciśnąć wybierak częstotliwości uderu, aby wznowić pracę.
Miganie 	Błąd odczytu sygnału czujnika. (Funkcja monitorowania stanu)	Naciśnąć wybierak częstotliwości uderu, aby wznowić pracę. Może być konieczna naprawa, jeśli ten błąd będzie się dalej pojawiał.

KONSERWACJA I KONTROLA

UWAGA

Abymy uniknąć poważnego wypadku, należy pamiętać, że wyłącznik musi zostać ustawiony w położeniu wyłączenia, a wtyczka odłączona od gniazda sieciowego.

1. Kontrola akcesoriów

Ponieważ użytkowanie tępych akcesoriów, takich jak punktak, przecinak itp., obniża ich wydajność i może spowodować awarię silnika, należy je naostrzyć lub wymienić niezwłocznie po zaobserwowaniu oznak zużycia.

2. Kontrola śrub mocujących

Śruby mocujące należy regularnie kontrolować pod kątem ich poprawnego dokręcenia. Jeżeli którakolwiek ze śrub jest poluzowana, należy ją natychmiast dokręcić. Niezastosowanie się do tego zalecenia może stwarzać zagrożenie.

3. Konserwacja silnika

Uzwojenie silnika jest najistotniejszym elementem elektronarzędzia. Należy zachować szczególną ostrożność, aby uzwojenie nie zostało uszkodzone i/lub nie weszło w kontakt z olejem lub wodą.

4. Wymiana przewodu zasilającego

Jeżeli konieczna jest wymiana przewodu zasilającego – aby uniknąć zagrożenia dla bezpieczeństwa – powinna ona być przeprowadzona przez producenta.

UWAGA

Podczas użytkowania i konserwacji narzędzi elektrycznych muszą być przestrzegane przepisy i standardy bezpieczeństwa.

GWARANCJA

Gwarancja na elektronarzędzia firmy HiKOKI jest udzielana z uwzględnieniem praw statutowych/przepisów krajowych. Gwarancja nie obejmuje wad i uszkodzeń powstałych w wyniku niewłaściwego lub niezgodnego z przeznaczeniem użytkowania, bądź wynikających z normalnego zużycia. W wypadku reklamacji należy dostarczyć kompletne elektronarzędzie do centrum serwisowego autoryzowanego przez firmę HiKOKI wraz z KARTĄ GWARANCYJNĄ znajdującą się na końcu instrukcji obsługi.

Informacje dotyczące poziomu hałasu i wibracji

Zmierzone wartości zostały określone zgodnie z EN60745 i zadeklarowane zgodnie z ISO 4871.

Zmierzony poziom dźwięku A: 99 dB (A) (H45ME)
99 dB (A) (H45MEY)

Zmierzony poziom ciśnienia akustycznego A:
88 dB (A) (H45ME)
88 dB (A) (H45MEY)

Niepewność K: 3 dB (A).

Należy nosić słuchawki ochronne.

Wartość całkowita wibracji (trójosiowa suma wektorowa) określona zgodnie z EN60745.

Łtutowanie:
Wartość emisji wibracji $a_{h, CHeq} = 11,0 \text{ m/s}^2$ (H45ME)
8,0 m/s^2 (H45MEY)

Niepewność K = 1,5 m/s^2

WYMIANA ŚRODKA SMARNEGO

Konstrukcja tego młota udarowego jest w pełni hermetyczna, co ma na celu ochronę przed kurzem i wyciekami środka smarnego.

Dlatego też ten młot udarowy może być użytkowany bez dodatkowego smarowania przez długi okres. Środek smarny należy wymieniać zgodnie z poniższym opisem.

Okres między wymianami środka smarnego

Po zakupie środek smarny należy wymieniać co 6 miesięcy roboczych. Wymianę środka smarnego należy przeprowadzić w najbliższym autoryzowanym centrum serwisowym.

Polski

Zadeklarowana wartość całkowita wibracji została zmierzona zgodnie ze standardową metodą testową i może być wykorzystana do porównywania elektronarzędzi.

Może być także wykorzystywana do wstępnej oceny ekspozycji.

OSTRZEŻENIE

- W zależności od sposobu wykorzystywania elektronarzędzia emisja wibracji podczas rzeczywistej pracy elektronarzędzia może różnić się od zadeklarowanej wartości całkowitej.
- Należy określić środki bezpieczeństwa dla ochrony operatora zgodnie z szacowaną wartością ekspozycji w zależności od rzeczywistych warunków użytkowania (uwzględniając wszystkie etapy cyklu roboczego, takie jak przerwy w pracy elektronarzędzia oraz praca na biegu jałowym w stanie gotowości).

WSKAZÓWKA

W związku z prowadzonym przez firmę HiKOKI programem badań i rozwoju, niniejsze specyfikacje techniczne mogą ulec zmianie bez wcześniejszego zawiadomienia.

A SZERSZÁMGÉPPEL KAPCSOLATOS ÁLTALÁNOS BIZTONSÁGI FIGYELMEZTETÉSEK

⚠ FIGYELMEZTETÉS

Olvasson el minden biztonsági figyelmeztetést és minden utasítást.

A figyelmeztetések és utasítások be nem tartása áramütést, tüzet és/vagy súlyos sérülést eredményezhet.

A figyelmeztetéseket és utasításokat tartalmazó útmutatót őrizze meg, hogy a jövőben is a rendelkezésére álljon.

A figyelmeztetéseket használt „szerszámgep” kifejezés a hálózatról működő (vezetékes) vagy akkumulátorról működő (vezeték nélküli) szerszámgepre vonatkozik.

1) Munkaterület biztonsága

a) A munkaterület mindig legyen tiszta és jól megvilágított.

A zsúfolt vagy sötét területek vonzzák a baleseteket.

b) Ne használja a szerszámgépeket robbanásveszélyes légkörben, például gyúlékony folyadékok, gázok vagy por jelenlétében.

A szerszámgépek szikrákat keltenek, amelyek meggyújthatják a port vagy gőzöket.

c) Ne engedje közel a gyermekeket és kívülállókat a szerszámgéphez annak használata közben. Elveszitheti az irányítását a gép felett, ha valaki eltereli a figyelmét.

2) Érintésvédelem

a) A szerszámgep dugaszainak az aljzatnak megfelelőnek kell lenniük.

Soha, semmilyen módon ne alakítsa át a dugaszt. Ne használjon átalakító dugaszt földelt szerszámgépekhez.

Az eredeti dugaszok és a megfelelő aljzatok használata csökkenti az áramütés kockázatát.

b) Kerülje a test érintkezését a földelt felületekkel, mint például csövekkel, radiátorokkal, tűzhelyekkel és hűtőszekrényekkel.

Az áramütés kockázata nagyobb, ha a teste földelve van.

c) Ne tegye ki a szerszámgépeket esőnek vagy nedves körülményeknek.

A szerszámgepbe kerülő víz növeli az áramütés kockázatát.

d) Ne rongálja meg a vezetéket. Soha ne használja a vezetéket a szerszámgep szállításához, húzásához vagy az aljzataból való kihúzásához. Tartsa távol a vezetéket hőtől, olajtól, éles szegélyektől vagy mozgó alkatrészekről.

A sérült vagy összekuszálódott vezetékek növelik az áramütés kockázatát.

e) A szerszámgep szabadban történő üzemeltetése esetén használjon szabadtéri használatra alkalmas hosszabbító kábelt.

A szabadtéri használatra alkalmas kábel használata csökkenti az áramütés kockázatát.

f) Ha elkerülhetetlen a szerszámgep nyirkos helyen történő használata, használjon FI relével (érintésvédelmi relével) védett táplálást.

A FI relé használata csökkenti az áramütés kockázatát.

3) Személyi biztonság

a) A szerszámgep használata közben maradjon mindig figyelmes, arra figyeljen, amit csinál, és használja a józan eszét.

Ne használja a szerszámgépet fáradtan, kábítószert, alkoholt vagy gyógyszer hatása alatt. A szerszámgépek üzemeltetése közben egy

pillanatnyi figyelmetlenség is súlyos személyi sérülést eredményezhet.

b) Használjon személyi védőeszközöket. Mindig viseljen védőszemüveget.

A megfelelő körülmények esetén használt védőfelszerelés, mint például a porálarc, a nem csúszó biztonsági cipő, a védősisak vagy a hallásvédő eszköz csökkenti a személyi sérüléseket.

c) Ne hagyja, hogy a gép véletlenül elinduljon. Győződjön meg arról, hogy a kapcsoló a kikapcsolt állásban van, mielőtt a szerszámgepet csatlakoztatja az áramforráshoz és/vagy behelyezi az akkumulátort, illetve amikor felveszi vagy szállítja a szerszámot.

A szerszámgepek szállítása úgy, hogy az ujjá a kapcsolón van, valamint a bekapcsolt szerszámgepek áram alá helyezése vonzza a baleseteket.

d) Távolítson el minden állítókulcsot vagy csavarkulcsot, mielőtt bekapcsolja a szerszámgepet.

A szerszámgep forgó részéhez csatlakoztatva hagyott csavarkulcs vagy kulcs személyi sérülést eredményezhet.

e) Ne nyúljon át a gép felett. Mindig álljon stabilan, és őrizze meg egyensúlyát.

Ez lehetővé teszi, hogy a szerszámgépet a váratlan helyzetekben is jobban irányítsa.

f) Őltözzön megfelelően. Ne viseljen laza ruházatot vagy ékszert. Tartsa távol a haját, ruházatát és kesztyűjét a mozgó részekről.

A laza ruházat, ékszer vagy hosszú haj beakadhat a mozgó részekbe.

g) Ha a porfelszívó és gyűjtő berendezések csatlakoztatásához külön eszközöket kapott, akkor gondoskodjon arról, hogy ezeket csatlakoztassák és megfelelően használják.

A porgyűjtő használata csökkentheti a porhoz kapcsolódó veszélyeket.

4) A szerszámgep használata és ápolása

a) Ne erőltesse a szerszámgepet. Használjon az alkalmazásához megfelelő szerszámgepet.

A megfelelő szerszámgep jobban és biztonságosabban végzi el a feladatot azon a sebességen, amelyre azt tervezték.

b) Ne használja a szerszámgepet, ha a kapcsoló nem kapcsolja azt be és ki.

Az a szerszámgep, amely a kapcsolóval nem vezérelhető, veszélyes, és meg kell javítani.

c) Húzza ki a dugaszt az áramforrásból és/vagy vegye ki az akkumulátort a szerszámgepből, mielőtt bármilyen beállítást végez, tartozékokat cserél vagy tárolja a szerszámgépeket.

Az ilyen megelőző biztonsági intézkedések csökkentik a szerszámgep véletlen beindulásának kockázatát.

d) A használaton kívüli szerszámgépeket tárolja úgy, hogy gyermekek ne férhessenek hozzá, és ne engedje meg, hogy a szerszámgépet vagy ezeket az utasításokat nem ismerő személyek használják a szerszámgépet.

Képzetlen felhasználók kezében a szerszámgépek veszélyesek.

e) Tartsa karban a szerszámgépeket. Ellenőrizze, hogy a szerszámgepen nincsenek-e elállítóda vagy beszorulva a mozgó alkatrészek, nincsenek-e törött alkatrészek, vagy van-e más körülmény, amely befolyásolhatja a szerszámgep működését. Ha a szerszámgep sérült, használat előtt javíttassa meg.

Sok balesetet a rosszul karbantartott szerszámgépek okoznak.

Magyar

- f) **A vágószerszámokat tartsa élesen és tisztán.**
Az éles vágóélekkel rendelkező, megfelelően karbantartott vágószerszámok kevésbé valószínű, hogy elakadnak, és könnyebben kezelhetők.
- g) **A szerszámgép tartozékait és betétkéseit stb. használja a jelen útmutatónak megfelelően, figyelembe véve a munkakörülményeket és a végzendő munkát.**
A szerszámgép nem rendeltetésszerű használata veszélyes helyzetet eredményezhet.

5) Szervíz

- a) **A szerszámgépét képzéssel rendelkező szerelővel javíttassa meg, csak azonos cserealkatrészek használatával.**
Ez biztosítja, hogy a szerszámgép biztonságos maradjon.

VIGYÁZAT

Tartsa távol a gyermekeket és beteg személyeket. Amikor nem használja a szerszámokat, tárolja úgy, hogy gyermekek és beteg személyek ne férhessenek hozzá.

A bontókalapáccsal kapcsolatos biztonsági figyelmeztetések

- 1. Viseljen fülvédőt.**
Az erős zaj halláskárosodást okozhat.
- 2. Ha az eszközhöz tartozik segédnyél, használja.**
A fűró feletti irányítás elvesztése személyi sérülést okozhat.
- 3. A szerszámgépet a szigetelt markolófelületeknél fogja, ha olyan műveletet végez, amely során a vágóeszköz rejtett vezetékhez vagy a saját kábeléhez érhet.**
Ha a vágóeszköz feszültség alatt lévő vezetékkel érintkezik, a szerszámgép szabadon álló fémrészei is feszültség alá kerülhetnek, és megrázhathják a gép kezelőjét.

TOVÁBBI BIZTONSÁGI FIGYELMEZTETÉSEK





- Ügyeljen rá, hogy a használni kívánt hálózati forrás megfeleljen a termék adattábláján feltüntetett hálózati követelményeknek.
- Ügyeljen rá, hogy a hálózati kapcsoló OFF (KI) állásba legyen kapcsolva.
Ha a csatlakozódugót úgy csatlakoztatja a dugaszolóaljzathoz, hogy a hálózati kapcsoló ON (BE) állásban van, a szerszámgép azonnal működésbe lép, ami súlyos balesetet okozhat.
- Ha a munkaterület a hálózati forrástól távol található, használjon megfelelő keresztmetszetű és névleges teljesítményű hosszabbító kábelt. A hosszabbító kábelt a lehető legrövidebbre kell fogni.
- Üzemelés közben vagy közvetlenül az üzemelést követően ne érintse meg a fűróhegyet. A fűróhegy üzemelés közben jelentős mértékben felmelegszik, és súlyos égési sérüléseket okozhat.
- Mielőtt belevésne vagy belefúrna egy falba, padlóba vagy plafonba, alaposan győződjön meg róla, hogy nincsenek-e benne elektromos kábelek, csővezetékek vagy hasonlók.
- A munka megkezdése előtt húzza meg a csavarokat.
- Magasban végzett munka esetén ügyeljen a lent lévő tárgyakra és személyekre.
- Lába egészségének megóvása érdekében viseljen védőcipőt.
- Viseljen pormaszkot.
Ne lélegezze be a vésési művelet során keletkező káros porokat. A por veszélyeztetheti az Ön és a közelében álló személyek egészségét.



- A szerszám felszerelése
- A balesetek elkerülése érdekében győződjön meg arról, hogy kikapcsolta-e a készüléket, és hogy kihúzta-e a dugót a csatlakozóból.
- Olyan szerszámok használata esetén, mint például a vésőfej, vágófej, stb., győződjön meg róla, hogy a vállalatunk által kijelölt eredeti alkatrészeket használja.
- Tisztítsa meg a vésőfej befogóvég részét. Ezután kenjen gépszirt vagy motorolajat a befogóvég részre.
- Az ütésszám nem változtatható meg, ha az ütésszámválasztó kapcsolót a motor forgása közben nyomja meg. A sebesség megváltoztatásához először kapcsolja ki a szerszámgépet.
- Munka közben mindig fogja a fogantyút es az oldalfogantyút. A szerszámot munka közben nem szabad az karmantyúnál fogva tartani. Ha ilyen esetben véletlenül meghúzza a karmantyút, a kőzetfűró rúd kiugorhat a helyéről.
- FI-relé
FI-relé használata minden esetben 30 mA vagy annál kisebb névleges maradékárammal javasolt.

SZIMBÓLUMOK

FIGYELMEZTETÉS

Az alábbiakban a géphez alkalmazott jelöléseket soroltuk fel. A gép használata előtt feltétlenül ismerkedjen meg ezekkel a jelölésekkel.

	H45ME / H45MEY : Vésőkalapács
	Olvasson el minden biztonsági figyelmeztetést és minden utasítást.
	Csak EU-országok számára Az elektromos szerszámokat ne dobja a háztartási szemétkébe! Az elektromos és elektronikus berendezések hulladékairól szóló 2002/96/EK irányelv és annak a nemzeti jogba való átültetése szerint az elhasznált elektromos szerszámokat külön kell gyűjteni, és egy környezetbarát újrafeldolgozó létesítménybe kell visszavinni.
V	Névleges feszültség
P	Felvett teljesítmény
Bpm	Ütésszám teljes terhelésnél
	Súly (A 01/2003 EPTA (Európai Elektromos Kéziszerszámgyártók Egyesülete) szabványának megfelelően)
I	Bekapcsolás
O	Kikapcsolás
	A bekapcsolt állapot jelzőfénye
	Ütésszámválasztó kapcsoló
	Kijelző lámpa
L	Alacsony ütésszám

H	Magas ütésszám
	Húzza ki az elektromos csatlakozót a dugaljból
	II. osztályú szerszám
	Tiltott művelet

FIGYELEM

Ha hosszú ideig használja, a ház felforrósodik. Ezért legyen óvatos, nehogy megégesse a kezét.

Előmelegítés (11. ábra)

Hideg környezetben szükségessé válhat a készülék kenőzsír rendszerének előmelegítése.

Állítsa a fűróhegy végét úgy, hogy érintse a betont, kapcsolja be a kapcsolót, és végezze el az előmelegítési műveletet. Ellenőrizze, hogy hallható legyen az ütések hangja, majd vegye használatba a készüléket.

A VÉDŐ FUNKCIÓ

Az eszköz beépített védelmi áramkörrel rendelkezik az esetleges rendellenességek okozta károk ellen. A rendelleneségtől függően, a jelzőlámpa az **1. táblázatban** foglaltak szerint villog, és a szerszám leáll. Ilyen esetben ellenőrizze a villogás által jelzett problémát, és tegye meg a szükséges lépéseket a probléma elhárítására.

MEGJEGYZÉS

Javításra lehet szükség, amennyiben a jelzőlámpa tovább villog az összes, a probléma megszüntetésére irányuló szükséges lépés megtétele után. Ha a probléma továbbra is fennáll, kérjük, intézkedjen a javítás érdekében.

SZABVÁNYOS KIEGÉSZÍTŐK

A főegységen (1 készülék) kívül a csomag az alábbi tartozékokat tartalmazza.

○ Műanyag tok.....1

○ Kőzetfúró rúd (SDS-max szárú).....1

○ Oldalfogantyú.....1

A szabványos kiegészítők köre figyelmeztetés nélkül módosulhat.

ALKALMAZÁSI TERÜLETEK

Beton bontása, beton vésése, hornyolás, darabolás.

Alkalmazási példák:

Csővezetékek és elektromos vezetékek lefektetése, egészségügyi létesítmények telepítése, gépek beszerelése, vízellátási és csatornázási munkák, belső munkák, kikötői létesítmények, és egyéb általános építészeti munkák.

MŰSZAKI ADATOK

A gép műszaki adatait a(z) 104. oldalon lévő táblázatban találja.

MEGJEGYZÉS

A HIKOKI folyamatos kutatási és fejlesztési programja következtében az itt szereplő műszaki adatok előzetes bejelentés nélkül változhatnak.

ÖSSZESZERELÉS ÉS HASZNÁLAT

Művelet	Ábra	Oldal
SDS-max eszközök beillesztése	1	105
SDS-max eszközök eltávolítása	2	105
Wybieranie pozycji narzędzia w trakcie pracy	3	105
Az oldalsó fogantyú helyzetének beállítása	4	105
A kapcsoló használata	5	105
A Ki / Be kapcsoló rögzítése	6	106
A Ki / Be kapcsoló kioldása	7	106
A bekapcsolt állapot jelzőfényéről	8	106
Sebesség megváltoztatása	9	106
A bontókalapács használata *	10	107
A tartozékok kiválasztása	—	108

* A bontókalapácsot a szerszám önsúlyának használatával működtesse. A teljesítmény nem lesz nagyobb, ha a szerszámot a munkafelülethez nyomja vagy erővel nekilöki. Csak akkora erővel tartsa a bontókalapácsot, ami a reakciónyomás ellensúlyozásához kell.

1. táblázatban

Kijelző lámpa villog	Ok	Megoldás
	Az egység belső hőmérséklete magasabb, mint az előírt. (Hőmérséklet-emelkedés védelmi funkció)	Kapcsolja ki a készüléket és hagyja hűlni körülbelül 15-30 percig. Ha csökkent a hőmérséklet, nyomja meg az ütésszámválasztó kapcsolót a visszaállításához.
	A szerszámra helyezett túl nagy nyomás túlterheltséget okozott. (Túlterhelés-védelem funkció)	Nyomja meg az ütésszámválasztó kapcsolót a visszaállításához. Próbálja meg elkerülni az olyan feladatokat, amik túl nagy nyomásnak teszik ki a készüléket.
	Az eszköz olyan áramforráshoz van csatlakoztatva, amelynek a feszültsége túl magas vagy túl alacsony. (Áramköri védelmi funkció)	Csatlakoztassa a készüléket a névtáblán megadott bemeneti feszültséggel megegyező áramforrásra. Nyomja meg az ütésszámválasztó kapcsolót a visszaállításához.
	Érzékelőjel olvasási hiba. (Ellenőrző funkció)	Nyomja meg az ütésszámválasztó kapcsolót a visszaállításához. Javításra lehet szükség, ha folyamatosan ez a hiba lép fel.

A KENŐANYAG CSERÉJE

A bontókalapács szerkezete légmentesen zárt, ami védi a portól és a kenőanyag szivárgásától.

Ezért a bontókalapács hosszú ideig használható a kenőanyag cseréje nélkül. A kenőanyag cseréjét az alábbiak szerint végezze.

A kenőanyag cseréjének gyakorisága

Vásárlás után 6 havonta végezze el a szerszámgép kenését. A kenőanyag cseréjét a legközelebbi hivatalos szervizközponttól kérheti.

KARBANTARTÁS ÉS ELLENŐRZÉS

FIGYELEM

A súlyos balesetek elkerülése érdekében ügyeljen arra, hogy a szerszámgép KI legyen kapcsolva, és mindig húzza ki a dugaszt a hálózati csatlakozóból.

1. A tartozékok ellenőrzése

Mivel az eltompult eszközök (pl. véső- vagy vágófejek) használata csökkenti a hatékonyságot és a motor meghibásodását okozhatja, azonnal élezze meg vagy cserélje ki az eszközt, ha kopást észlel rajta.

2. A rögzítőcsavarok ellenőrzése

Rendszeresen ellenőrizze a rögzítőcsavarokat, és győződjön meg róla, hogy megfelelően feszesek-e. Ha bármelyik csavar laza, azonnal húzza meg. Ennek elmulasztása komoly veszélyt jelenthet.

3. A motor karbantartása

A motor tekerce az egész szerszámgép „szíve”. Legyen óvatos, hogy a tekercs ne sérüljön meg és/vagy ne kerüljön rá víz vagy olaj.

4. A hálózati kábel cseréje

Ha a tápkábel cseréje szükséges, azt a biztonsági kockázat elkerülése érdekében gyártójának kell végeznie.

FIGYELEM

A kéziszerszámok üzemeltetése és karbantartása során be kell tartani az adott országban érvényes biztonsági előírásokat és szabványokat.

GARANCIA

A HiKOKI Power Tools szerszámokra a törvény által előírt országos előírásoknak megfelelő garanciát vállalunk. A garancia nem vonatkozik a helytelen vagy nem rendeltetésszerű használatból, továbbá a normál mértékűnek számító elhasználódásból, kopásból származó meghibásodásokra, károokra. Reklamáció esetén kérjük, küldje el a – nem szétszerelt – szerszámot a kezelési útmutató végén található GARANCIA BIZONYLATTAL együtt a hivatalos HiKOKI szervizközpontba.

A környezeti zajra és vibrációra vonatkozó információk

A mért értékek az EN60745 szabványnak megfelelően kerültek meghatározásra és az ISO 4871 alapján kerülnek közzétételre.

Mért A-hangteljesítményszint: 99 dB (A) (H45ME)
99 dB (A) (H45MEY)

Mért A-hangnyomásszint: 88 dB (A) (H45ME)
88 dB (A) (H45MEY)

Bizonytalanság K: 3 dB (A).

Viseljen hallásvédő eszközt.

EN60745 szerint meghatározott rezgési összetértek (háromtengelyű vektorösszeg).

Vésés:

Rezgéskibocsátás értéke a_h , C_{Heq} = 11,0 m/s² (H45ME)
8,0 m/s² (H45MEY)

Bizonytalanság K = 1,5 m/s²

A megállapított rezgési összetérték mérése egy szabványos teszteljárásnak megfelelően történt, és az érték két szerszám összehasonlítására is használható.

Ez az érték az expozíciós határértékek előzetes felmérésére is használható.

FIGYELMEZTETÉS

○ A szerszám használatától függően a kibocsátott rezgés a szerszámgép tényleges használata során eltérhet a megadott összetértéktől.

○ Léptessen életbe a szerszámgép kezelőjét védő intézkedéseket a használat tényleges körülményei között becsült expozíció alapján (a használati ciklus minden elemét figyelembe véve, a bekapcsolt állapot mellett például azt az időt is, amikor a szerszám kikapcsolt állapotban van, vagy amikor üresjárásban működik).

MEGJEGYZÉS

A HiKOKI folyamatos kutatási és fejlesztési programja következtében az itt szereplő műszaki adatok előzetes bejelentés nélkül változhatnak.

OBECNÁ BEZPEČNOSTNÍ VAROVÁNÍ TÝKAJÍCÍ SE BEZPEČNOSTI ELEKTRICKÉHO NÁŘADÍ

⚠ VAROVÁNÍ

Přečtěte si všechna varování týkající se bezpečnosti a všechny pokyny.

Nedodržení veškerých následujících varování a pokynů může vést k úrazu elektrickým proudem, ke vzniku požáru nebo vážnému zranění.

Všechna varování a pokyny uschovejte pro budoucí použití.

Výrazem „elektrické nářadí“ ve všech dále uvedených varováních je myšleno jak elektrické nářadí napájené ze sítě (se šňůrou), tak i nářadí napájené z akumulátoru (bez šňůry).

1) Bezpečnost na pracovišti

- a) Udržujte vaše pracoviště v čistotě a dobře osvětlené.

Nepořádek a tmavá místa na pracovišti bývají příčinou nehod.

- b) Nepoužívejte elektrické nářadí v prostředí s nebezpečím výbuchu, kde se vyskytují hořlavé kapaliny, plyny nebo prach.

V elektrickém nářadí vznikají jiskry, které mohou zapálit prach nebo výparu.

- c) Při používání elektrického nářadí zamezte přístupu dětí a dalších osob.

Budete-li vyrušováni, můžete ztratit kontrolu nad prováděnou činností.

2) Elektrická bezpečnost

- a) Zástrčka pohyblivého přívodu elektrického nářadí musí odpovídat síťové zásuvce.

Nikdy se nepokoušejte zástrčku jakkoli upravovat.

S uzemněným elektrickým nářadím nikdy nepoužívejte žádné zásuvkové adaptéry.

Zástrčky, které nejsou znehodnoceny úpravami, a odpovídající zásuvky snižují nebezpečí úrazu elektrickým proudem.

- b) Zabraňte kontaktu těla s uzemněnými povrchy, jako jsou trubky, radiátory, sporáky a lednice.

Nebezpečí úrazu elektrickým proudem je větší, je-li vaše tělo uzemněno.

- c) Nevystavujte elektrické nářadí dešti, vlhku nebo moku.

Voda, která vnikne do elektrického nářadí, zvyšuje nebezpečí úrazu elektrickým proudem.

- d) Zacházejte správně s napájecí šňůrou. Nikdy nenoste a netahajte elektrické nářadí za šňůru ani nevytrhávejte zástrčku ze zásuvky tahem za šňůru.

Chraňte napájecí šňůru před horkem, mastnotou, ostrými hranami a pohyblivými se částmi.

Poškozené nebo zamotané šňůry zvyšují nebezpečí úrazu elektrickým proudem.

- e) Je-li elektrické nářadí používáno venku, používejte prodlužovací přívod vhodný pro venkovní použití.

Používání prodlužovacího přívodu pro venkovní použití snižuje nebezpečí úrazu elektrickým proudem.

- f) Pokud je použití elektrického nářadí na vlhkém místě nevyhnutelné, použijte napájení s ochranným zařízením na zbytkový proud.

Použití zařízení na zbytkový proud snižuje riziko elektrického šoku.

3) Osobní bezpečnost

- a) Při používání elektrického nářadí buďte pozorní, věnujte pozornost tomu, co právě děláte, soustřeďte se a střízlivě uvažujte.

Elektrické nářadí nepoužívejte, jste-li unaveni nebo pod vlivem drog, alkoholu nebo léků.

Chvilková nepozornost při používání elektrického nářadí může způsobit vážné zranění.

- b) Používejte osobní ochranné prostředky. Vždy používejte ochranu očí.

Osobní ochranné prostředky jako respirátor, bezpečnostní obuv s protiskluzovou podrážkou, ochranná přilba nebo ochrana sluchu používané v příslušných podmínkách snižují možnost zranění.

- c) Zabraňte neúmyslnému spuštění. Před připojením ke zdroji napájení nebo akumulátorovému zdroji či před zvedáním nebo přenášením elektrického nářadí se ujistěte, že je spínač v poloze „vypnuto“.

Přenášení elektrického nářadí s prstem na spínači nebo zapojování zástrčky se zapnutým spínačem může být příčinou úrazu.

- d) Před zapnutím elektrického nářadí odstraňte všechny seřizovací nástroje nebo klíče.

Seřizovací nástroj nebo klíč, který ponecháte připravený k rotující části elektrického nářadí, může způsobit zranění.

- e) Pracujte jen tam, kam bezpečně dosáhnete. Vždy si udržujte stabilní postoj a rovnováhu.

Budete tak lépe ovládat elektrické nářadí v nepředvídaných situacích.

- f) Oblékejte se vhodným způsobem. Nenoste volné oděvy ani šperky. Vlasy, oděv a rukavice udržujte v dostatečné vzdálenosti od pohyblivých se částí.

Volné oděvy, šperky nebo dlouhé vlasy mohou být vtaheny do pohyblivých se částí.

- g) Pokud jsou k dispozici prostředky pro připojení zařízení k odsávání a sběru prachu, zajistěte, aby byla připojena a správně používána.

Použitím zařízení ke sběru prachu lze omezit nebezpečí způsobená vznikajícím prachem.

4) Používání elektrického nářadí a péče o něj

- a) Nepřetěžujte elektrické nářadí. Používejte vždy správné elektrické nářadí, které je určeno pro prováděnou práci.

Správné elektrické nářadí bude lépe a bezpečněji vykonávat práci, pro kterou bylo konstruováno.

- b) Nepoužívejte elektrické nářadí, které nelze zapnout a vypnout spínačem.

Jakékoli elektrické nářadí, které nelze ovládat spínačem, je nebezpečné a musí být opraveno.

- c) Před jakýmkoli seřizováním, před výměnou příslušenství nebo uskladněním elektrického nářadí vždy nejprve odpojte zástrčku ze zdroje napájení anebo odpojte akumulátorový zdroj.

Tato preventivní bezpečnostní opatření snižují nebezpečí neúmyslného spuštění elektrického nářadí.

- d) Nepoužívané elektrické nářadí skladujte mimo dosah dětí a nedovolte osobám, které nebyly seznámeny s nářadím nebo s těmito pokyny, aby nářadí používaly.

Elektrické nářadí je v rukou nevyškolených uživatelů nebezpečné.

- e) Udržujte elektrické nářadí. Kontrolujte seřízení pohyblivých se částí a jejich pohyblivost, soustřeďte se na praskliny, zlomené součásti a jakékoli další okolnosti, které mohou ohrozit funkci elektrického nářadí.

Je-li nářadí poškozeno, před dalším používáním zajistěte jeho opravu.

Mnoho nehod vzniká v důsledku nedostatečně udržovaných elektrických nářadím.

Čeština

f) Udržujte řezací nástroje ostré a čisté.

Správně udržované a naostřené řezací nástroje se s menší pravděpodobností zachytí za materiál nebo se zablokují a práce s nimi se snáze kontroluje.

g) Elektrické nářadí, příslušenství, vsazené části atd. používejte v souladu s těmito pokyny a takovým způsobem, jaký byl předepsán pro konkrétní elektrické nářadí, a to s ohledem na dané pracovní podmínky a druh prováděné práce.

Používání elektrického nářadí k provádění jiných činností, než pro jaké bylo určeno, může vést k nebezpečným situacím.

5) Servis

a) Opravy vašeho elektrického nářadí svěřte kvalifikované osobě, která bude používat identické náhradní díly.

Tímto způsobem bude zajištěna stejná úroveň bezpečnosti elektrického nářadí jako před opravou.

PREVENTIVNÍ OPATŘENÍ

Nedovolte přístup dětem a nemohoucím osobám.

Pokud nářadí nepoužíváte, měli byste je skladovat mimo dosah dětí a nemohoucích osob.









10. Nasazení nástroje

- Aby se předešlo nehodám, vypněte spínač a odpojte zástrčku ze zásuvky.
- Ujistěte se, že při používání nástrojů jako jsou tyče s hrotem na vrtní, frézy apod. používáte originální díly navržené naší společností.
- Očistěte drák tyče s hrotem na vrtní. Potřete drák mazacím nebo strojním olejem.
- 11. Pokud motor běží, nelze měnit příklepovou rychlost stisknutím voliče příklepové rychlosti. Pro změnu rychlosti nejprve přístroj vypněte.
- 12. Během práce držte hlavni a postranní držadla. Během práce nepoužívejte držadlo. Pokud zatáhnete omylem za držadlo, vrtný hrot může vyskočit.
- 13. Proudový chránič (RCD)
Vždy doporučujeme používat proudový chránič se jmenovitým reziduálním proudem do 30 mA.

SYMBOLY

VAROVÁNÍ

Následující text obsahuje symboly, které jsou použity na zařízení. Než začnete nářadí používat, ujistěte se, že rozumíte jejich významu.

	H45ME / H45MEY : Sekací kladivo
	Přečtete si všechna varování týkající se bezpečnosti a všechny pokyny.
	Jen pro státy EU Elektrické nářadí nevyhazujte do komunálního odpadu! Podle evropské směrnice 2002/96/ES o nakládání s použitými elektrickými a elektronickými zařízeními a odpovídajících ustanovení právních předpisů jednotlivých zemí se použitá elektrická nářadí musí sbírat odděleně od ostatního odpadu a podrobit ekologicky šetrnému recyklování.
V	Jmenovité napětí
P	Příkon
Bpm	Příklepová rychlost při plném zatížení
	Hmotnost (Podle metody EPTA 01/2003)
I	ZAPNUTÍ
O	VYPNUTÍ
	Kontrolka napájení
	Volič příklepové rychlosti
	Signalizační kontrolka
L	Nízká příklepová rychlost
H	Vysoká příklepová rychlost
	Odpojte síťovou zástrčku z elektrické zásuvky

BEZPEČNOSTNÍ VAROVÁNÍ TÝKAJÍCÍ SE SEKAČÍHO KLAČIVA

1. Noste chrániče uší.

Působení hluku může způsobit ztrátu sluchu.

2. Pokud je k elektrickému nářadí dodávána jedna nebo více přidavných rukojetí, používejte ji/je.

Ztráta kontroly může vést ke zraněním.

3. Při práci, kdy by mohl řezný nástroj přijít do styku s elektrickým vedením pod povrchem nebo s vlastním elektrickým proudem, držte elektrické nářadí pouze za úchopné části z izolačního materiálu.

Kontakt řezného nástroje s „živým“ vodičem může způsobit, že i kovové díly elektrického nářadí se stanou „živými“, což představuje pro obsluhu nebezpečí zásahu elektrickým proudem.

DALŠÍ BEZPEČNOSTNÍ VAROVÁNÍ

1. Zkontrolujte, zda používaný zdroj napětí splňuje požadavky uvedené na štítku výrobku.

2. Ujistěte se, že je spínač v poloze OFF - vypnuto.

Pokud je zástrčka zapojena do zásuvky a spínač je v poloze ON – zapnuto, elektrické nářadí se okamžitě spustí, což může způsobit vážný úraz.

3. Pokud je pracoviště vzdáleno od zdroje napájení, použijte prodlužovací kabel o dostatečné tloušťce a jmenovité kapacitě. Je třeba, aby prodlužovací kabel byl co nejkratší.

4. Nedotýkejte se vrtáku během anebo krátce po použití. Vrták je silně zahřátý během použití a při dotyku může dojít k vážným popáleninám.

5. Před započetím prací na stěnách, podlaze nebo stropě se přesvědčte, že se uvnitř nenacházejí žádné elektrické kabely nebo vodiče.

6. Před prací se ujistěte, že je šroub dotažený.

7. Pokud pracujete ve zvýšených polohách, dávejte pozor na předměty a osoby nacházející se dole.

8. Aby byla zajištěna ochrana vašich nohou, použijte ochrannou obuv.

9. Noste protiprachovou masku.

Nevdechujte škodlivý prach, který vzniká při dlabání. Prach může ohrozit vaše zdraví i zdraví osob stojících kolem.

	Nářadí II. třídy
	Zakázaná akce

Zahřátí (Obr. 11)

Mazací systém s vazelinou tohoto zařízení může vyžadovat zahřátí ve studených oblastech. Umístěte konec vrtáku tak, aby měl kontakt s betonem, přepněte spínač do polohy „ON“ a proveďte zahřívací operaci. Ujistěte se, že jednotka vydává úder, a poté použijte zařízení.

STANDARDNÍ PŘÍSLUŠENSTVÍ

Obsah balení přístroje (1 přístroj) navíc obsahuje příslušenství uvedené níže.

- Plastové pouzdro.....1
 - Vrtný hrot (SDS-max stopka)1
 - Vysouvací držadlo1
- Standardní příslušenství podléhá změnám bez předchozího upozornění.

POUŽITÍ

Demolice betonu, sekání betonu, drážkování, řezání kovových prutů.

Příklady použití:

Instalace trubek a vodičů, instalace sanitárního zařízení, instalace strojů, vedení vody a kanalizace, vnitřní práce, instalace přístavních zařízení a různé stavební práce.

SPECIFIKACE

Specifikace k tomuto přístroji jsou uvedeny v tabulce na straně 104.

POZNÁMKA

Vlivem stále pokračujícího výzkumného a vývojového programu společnosti HiKOKI mohou zde uvedené parametry podléhat změnám bez předchozího upozornění.

MONTÁŽ A PROVOZ

Činnost	Obrázek	Strana
Vkládání SDS-max nástrojů	1	105
Vyjímání SDS-max nástrojů	2	105
Určení pracovní polohy nástroje	3	105
Nastavení polohy bočního držadla	4	105
Činnost spínače	5	105
Blokování Vyp / Zap spínače	6	106
Uvolnění Vyp / Zap spínače	7	106
O kontrolce napájení	8	106
Změna rychlosti	9	106
Jak používat sekací kladivo *	10	107
Výběr příslušenství	—	108

* Se sekacím kladivem pracujte využitím jeho vlastní hmotnosti. Jeho výkon nezlepšíte, budete-li silou tlačít proti obráběné ploše.

Sekací kladivo držte takovou silou, která bude dostatečná k vyrovnání účinku reakce.

UPOZORNĚNÍ

Po delší době používání se kryt začne zahřívát. Proto dávejte pozor, abyste si nespálili ruce.

O FUNGOVÁNÍ OCHRANY

Tento přístroj má vestavěný ochranný obvod pro zabránění poškození jednotky v případě výskytu mimořádné události. V závislosti na povaze mimořádné události se signalizační kontrolka rozblíká způsobem uvedeným v **tabulce 1** a jednotka se zastaví. V takových případech proveďte příslušný blikáním označovaný problém a podnikněte veškeré nezbytné kroky k jeho odstranění.

POZNÁMKA

Pokud kontrolka pokračuje v blikání i po podniknutí veškerých k nápravě problému nezbytných kroků, může přístroj vyžadovat opravu. Pokud problém přetrvává, zajistěte prosím opravu přístroje.

Tabulce 1

Blikání signalizační kontrolky	Příčina	Náprava
	Vnitřní teplota jednotky stoupla nad stanovenou úroveň. (Funkce ochrany před nárůstem teploty)	Vypněte přístroj a nechte jej zhruba 15 až 30 minut vychladnout. Až teplota klesne, stiskněte volič přiklepové rychlosti pro obnovu provozu.
	Nadměrný tlak na přístroj vedl k přetížení. (Funkce ochrany před přetížením)	Stisknutím voliče přiklepové rychlosti se funkčnost obnoví. Snažte se vyhnout úkonům, při nichž je na přístroj vyvíjen nadměrný tlak.
	Nástroj je připojen ke zdroji napájení, jehož napětí je buď příliš vysoké nebo příliš nízké. (Funkce ochranného okruhu)	Připojte přístroj ke zdroji napájení, který odpovídá vstupnímu napětí uvedenému na štítku. Stisknutím voliče přiklepové rychlosti se funkčnost obnoví.
	Chyba čtení signálu čidla. (Funkce sledování ovládání)	Stisknutím voliče přiklepové rychlosti se funkčnost obnoví. Pokud se tato chyba soustavně objevuje, může přístroj vyžadovat opravu.

VÝMĚNA MAZIVA

Toto sekací kladivo je vyrobeno ze vzduchotěsné konstrukce, aby se zabránilo vniknutí prachu a úniku mazadla. Proto je možné sekací kladivo používat po delší dobu bez mazání. Mazivo vyměňujte způsobem popsáním níže.

Kdy je třeba vyměnit mazivo

Mazivo je třeba vyměnit po 6 měsících používání po zakoupení výrobku. O výměnu maziva požádejte nejbližší autorizované servisní středisko.

ÚDRŽBA A KONTROLA

UPOZORNĚNÍ

Ujistěte se, že je spínač v poloze OFF – vypnuto, poté odpojte zástrčku ze zásuvky, aby se zabránilo vážnému zranění.

1. Kontrola příslušenství

Protože používání tupého příslušenství, například tupých vrtných hrotů, řezacích nástrojů apod., snižuje výkon nářadí a může způsobit poruchu motoru, naostřete je nebo vyměňte, jakmile zpozorujete opotřebení.

2. Kontrola montážních šroubů

Pravidelně kontrolujte všechny montážní šrouby a zajistěte, aby byly řádně utaženy. Pokud jsou jakékoli šrouby uvolněné, okamžitě je dotáhněte. Pokud tak nečiníte, vystavujete se vážnému nebezpečí.

3. Údržba motoru

Vinutí motoru je „srdce“ elektrického nářadí. Ujistěte se, že vinutí není poškozené nebo mokré od vody či oleje.

4. Výměna napájecího kabelu

Pokud je nezbytné vyměnit napájecí přívod, měl by výměnu provést výrobce, aby se předešlo bezpečnostním rizikům.

UPOZORNĚNÍ

Při obsluze a údržbě elektrických zařízení musí být dodržovány bezpečnostní předpisy a normy platné v každé zemi, kde je výrobek používán.

ZÁRUKA

Ručíme za to, že elektrické nářadí HiKOKI splňuje zákonné/místně platné předpisy. Tato záruka nezahrnuje závady nebo poškození vzniklé v důsledku nesprávného použití, hrubého zacházení nebo normálního opotřebení. V případě reklamace zašlete prosím elektrické nářadí v nerozebraném stavu společně se ZÁRUČNÍM LISTEM připojeným na konci těchto pokynů pro obsluhu do autorizovaného servisního střediska společnosti HiKOKI.

Informace o hluku a vibracích

Měřené hodnoty byly určeny podle EN60745 a deklarovány ve shodě s ISO 4871.

Změřená vážená hladina akustického výkonu A:

99 dB (A) (H45ME)
99 dB (A) (H45MEY)

Změřená vážená hladina akustického tlaku A:

88 dB (A) (H45ME)
88 dB (A) (H45MEY)

Nejistota K: 3 dB (A).

Používejte ochranu sluchu.

Celkové hodnoty vibrací (vektorový součet triax) stanovené dle normy EN60745.

Sekání:

Hodnota vibračních emisí $a_{h, CHeq} = 11,0 \text{ m/s}^2$ (H45ME)
8,0 m/s² (H45MEY)

Nejistota K = 1,5 m/s²

Deklarovaná hodnota vibrací byla změřena v souladu se standardní metodou testování a může být použita pro porovnání jednoho nářadí s druhým. Tuto deklarovanou hodnotu vibrací lze rovněž použít v předběžném hodnocení vystavení.

VAROVÁNÍ

- Vibrační emise během vlastního používání elektrického nářadí se může od deklarované celkové hodnoty lišit v závislosti na způsobu jeho použití.
- Stanovte bezpečnostní opatření k ochraně obsluhy založená na odhadu vystavení vlivům v daných podmínkách použití (v úvahu je třeba vzít všechny části pracovního cyklu, například doby, kdy je nářadí vypnuté i kdy běží naprázdno před spuštěním).

POZNÁMKA

Vlivem stále pokračujícího výzkumného a vývojového programu společnosti HiKOKI mohou zde uvedené parametry podléhat změnám bez předchozího upozornění.

GENEL ELEKTRİKLİ ALET GÜVENLİK UYARILARI

⚠ UYARI

Tüm güvenlik uyarılarını ve tüm talimatları okuyun.

Uyarılara ve talimatlara uyulmaması elektrik çarpmasına, yangına ve/veya ciddi yaralanmaya neden olabilir.

Bu kılavuzu gelecekte başvurmak üzere saklayın.

Uyarılarda kullanılan "elektrikli alet" terimi, şebeke elektrliğiyle çalışan (kablolu) veya pille çalışan (kablesuz) elektrikli aletinizi belirtir.

1) Çalışma alanının güvenliği

- Çalışma alanını iyi aydınlatılmış ve temiz tutun.**
Dağınık veya karanlık alanlar kazalara davetiye çıkarır.
- Elektrikli aletleri yanıcı sıvı, gaz veya toz gibi patlayıcı maddelerin bulunduğu ortamlarda çalıştırmayın.**
Elektrikli aletlerin çıkardığı kıvılcıklar toz veya gaz halinde bu maddeleri ateşleyebilir.
- Bir elektrikli aletle çalışırken çocukları ve izleyicileri uzaklaştırın.**
Dikkatinizin dağılması kontrolü kaybetmenize neden olabilir.

2) Elektrik güvenliği

- Elektrikli aletin fişi elektrik prizine uygun olmalıdır. Fiş üzerinde herhangi bir değişiklik yapmayın.**
Topraklanmış elektrikli aletlerle herhangi bir adaptör kullanmayın.
Fişlerde değişiklik yapılmaması ve uygun prizlerde kullanılması elektrik çarpması riskini azaltacaktır.
- Borular, radyatörler, fırınlar ve buzdolapları gibi topraklanmış yüzeylerle vücut temasından kaçının.**
Vücudunuzun toprakla temasa geçmesi halinde elektrik çarpması riski artar.
- Elektrikli aletleri yağmura veya ıslak ortamlara maruz bırakmayın.**
Elektrikli alete su girmesi elektrik çarpması riskini artıracaktır.
- Elektrik kablosuna zarar vermeyin. Elektrikli aleti taşımak, çekmek veya fişini prizden çıkarmak için kesinlikle kabloyu kullanmayın.**
Kabloyu ısıdan, yağdan, keskin kenarlardan veya hareketli parçalardan uzak tutun.
Hasar görmüş veya dolaşmış kablolar elektrik çarpması riskini artırır.
- Elektrikli aleti açık alanda kullanırken, açık alanda kullanıma uygun bir uzatma kablosu kullanın.**
Açık alanda kullanıma uygun bir kablo kullanılması elektrik çarpması riskini azaltır.
- Eğer bir elektrikli aletini ıslak bir yerde kullanılması kaçınılmaz ise, artık akım cihazıyla (RCD) korunan bir güç kaynağı kullanın.**
RCD kullanılması elektrik çarpması riskini azaltır.

3) Kişisel güvenlik

- Bir elektrikli alet kullanırken daima tetikte olun; yaptığınız işi izleyin ve sağduyulu davranın.**
Aleti yorgunken, alkol veya ilaç etkisi altındayken kullanmayın.
Elektrikli aletleri kullanırken göstereceğiniz bir anlık dikkatsizlik ciddi yaralanmaya sonuçlanabilir.
- Kişisel koruyucu donanım kullanın. Daima koruyucu gözlük takın.**
Uygun koşullar için kullanılan toz maskesi, kaymaz emniyet ayakkabıları, kask veya kulak koruyucu gibi koruyucu donanım yaralanmaları azaltacaktır.

- Aletin istenmeden çalışmasını engelleyin. Aleti güç kaynağına ve/veya akü ünitesine bağlamadan, kaldırmadan veya taşımadan önce, güç düğmesinin kapalı konumunda olduğundan emin olun.**
Elektrikli aletleri parmağınız güç düğmesinin üzerinde olarak taşımaz veya güç düğmesi açılmış durumda fişini takmanız kazalara davetiye çıkarır.

- Elektrikli aletin gücünü açmadan önce alet üzerindeki ayar veya somun anahtarlarını çıkarın.**
Aletin dönen parçalarından birine bağlı kalan bir somun anahtarı veya ayar anahtarı yaralanmaya yol açabilir.

- Çok uzanmayın. Uygun bir adım mesafesi bırakın ve sürekli olarak dengeni koruyun.**
Böylece, beklenmedik durumlarda aleti daha iyi kontrol etmeniz mümkün olur.

- Uygun şekilde giyinin. Bol elbiseler giymeyin ve takı takmayın. Saçlarınızı, elbisenizi ve eldivenlerinizi hareketli parçalardan uzak tutun.**
Bol elbiseler, takılar veya uzun saçlar hareketli parçalara takılabilir.

- Eğer toz çekme ve toplama bağlantıları için gerekli aygıtlar sağlanmışsa, bunların bağlı olduğundan ve doğru şekilde kullanıldığından emin olun.**
Toz toplama kullanımı, tozla ilişkili tehlikeleri azaltabilir.

4) Elektrikli aletin kullanımı ve bakımı

- Elektrikli aleti zorlamayın. Uygulamanız için doğru alet kullanın.**

Doğru alet, işinizi daha iyi ve tasarlanmış olduğu hız değerinde daha güvenli şekilde yapacaktır.

- Elektrikli alet güç düğmesinden açılıp kapanmıyorsa, aleti kullanmayın.**

Güç düğmesiyle kontrol edilemeyen bir alet tehlikelidir ve tamir edilmeden kullanılmamalıdır.

- Herhangi bir ayar yapmadan, aksesuarları değiştirmeden veya aleti saklamadan önce fişi güç kaynağından ve/veya akü ünitesinden sökün.**
Bu koruyucu güvenlik önlemleri, elektrikli aletin kazaya çalışma riskini azaltır.

- Atıl durumdaki elektrikli aletleri çocukların ulaşamayacağı bir yerde saklayın ve elektrikli alet ve bu kullanım talimatları hakkında bilgi sahibi olmayan kişilerin aleti kullanımına izin vermeyin.**

Elektrikli aletler eğitimsiz kullanıcıların elinde tehlikelidir.

- Elektrikli aletlerin bakımını yapın. Hareketli parçalarda yanlış hizalanma veya sıkışma olup olmadığını, kırık parça olup olmadığını ve elektrikli aletin çalışmasını etkileyebilecek diğer koşulları kontrol edin.**

Eğer hasar varsa, kullanmadan önce aleti tamir ettirin.

Kazaların çoğu elektrikli aletlere kötü bakım işlemleri uygulanmasından kaynaklanmaktadır.

- Aletleri keskin ve temiz tutun.**
Uygun şekilde bakımı yapılan, keskin kenarlara sahip aletlerin sıkışma ihtimali daha azdır ve kontrol edilmesi daha kolaydır.

- Elektrikli aleti, aksesuarları, uçları, v.b., bu talimatlara uygun şekilde, çalışma koşullarını ve yapılacak işi göz önünde bulundurarak kullanın.**
Elektrikli aletin amaçlanan kullanımlardan farklı işlemler için kullanılması tehlikeli bir duruma yol açabilir.

5) Servis

- Elektrikli aletinizin servisini sadece orijinal yedek parçalar kullanmak suretiyle uzman bir tamirciye yaptırın.**
Böylece, elektrikli aletin güvenli kullanımı sağlanacaktır.

Türkçe

ÖNLEM

Çocukları ve akli dengesi yerinde olmayan kişileri uzak tutun.

Alet, kullanılmadığı zamanlarda çocukların ve akli dengesi yerinde olmayan kişilerin ulaşamayacağı bir yerde saklanmalıdır.

KIRICI GÜVENLİK UYARILARI

- Koruyucu kulaklık kullanın.**
Gürültüye maruz kalmak işitme kaybına neden olabilir.
- Eğer aletle birlikte verilmişse, yardımcı kolu/kolları kullanın.**
Kontrolün kaybedilmesi yaralanmaya neden olabilir.
- Kescici aksesuarın gizli kablolarla veya kendi kabloşuyla temas edebileceği bir işlem yaparken, elektrikli aleti yalıtılmış kavrama yüzeylerinden tutun.**
Kescici aksesuarın bir "aktif" telle temas etmesi, elektrikli aletin çıplak metal parçalarını "aktif" hale getirebilir ve kullanıcuya bir elektrik şoku verebilir.











İLAVE GÜVENLİK UYARILARI

- Kullanılacak güç kaynağının, ürün isim plakası üzerinde belirtilen güç gerekliliklerine uygun olduğundan emin olun.
- Güç düğmesinin "OFF" (KAPALI) konumunda olduğundan emin olun.
Eğer güç düğmesi "ON" (AÇIK) konumda iken fiş prize takılırsa, elektrikli alet hemen çalışmaya başlayarak ciddi bir kazaya enden olabilir.
- Çalışma alanı güç kaynağından uzaksa, yeterli kalınlığa ve anma kapasitesine sahip bir uzatma kablosu kullanın. Uzatma kablosu mümkün olduğu kadar kısa tutulmalıdır.
- Aleti kullandıktan hemen sonra matkap ucuna dokunmayın. Kullanım sırasında matkap ucu aşırı ısınır ve ciddi yanıklara neden olabilir.
- Kırmaya, duvar, yer veya tavan parçalamaya başlamadan önce, içeride gömülü elektrik kabloları veya kablo kanalları gibi öğeler bulunmadığını doğrulayın.
- Çalışmanın başlangıcında vidanın sıklığını onaylayın.
- Yüksek bir yerde çalışırken, aşağıdaki nesnelere ve kişilere dikkat edin.
- Ayaklarınızı korumak için koruyucu ayakkabı giyin.
- Toz maskesi takın.
Oyma işlerinde oluşan zararlı tozları solumayın. Oluşan toz, sizin ve yanınızdakilerin sağlığını tehlikeye atabilir.
- Aletin monte edilmesi
 - Kazaları önlemek için, güç düğmesini kapattığınızdan ve elektrik fişini prizden çıkardığınızdan emin olun.
 - Sivri keski, kesiciler gibi aletleri kullanırken şirketimiz tarafından belirtilen orijinal parçaları kullandığınızdan emin olun.
 - Sivri keskinin sap kısmını temizleyin. Daha sonra sap kısmına gres veya makine yağı sürün.
- Motor dönerken, darbe hızı seçme düğmesine basılarak darbe hızı değiştirilemez. Hızları değiştirmek için, önce aleti kapatın.
- Çalışırken kabzayı ve yan kolu sıkıca tutmaya özen gösterin. Çalışırken mandren tutma yerinden tutmayın. Yanlışlıkla bu tutma yerini çekerseniz, sivri uçlu keski dışarı fırlayabilir.
- RCD
Daima 30 mA veya daha az anma akımına sahip bir artık akım cihazı kullanılmalıdır.

SEMBOLLER

UYARI

Aşağıda, bu makine için kullanılan semboller gösterilmiştir. Makineyi kullanmadan önce bu sembollerin ne anlama geldiğini bildiğinizden emin olun.

	H45ME / H45MEY : Kırıcı
	Tüm güvenlik uyarılarını ve tüm talimatları okuyun.
	Sadece AB ülkeleri için Elektrikli aletleri evdeki çöp kutusuna atmayın! Kullanım ömrünü dolduran elektrikli aletler, atık elektrikli ve elektronik cihazlarla ilgili 2002/96/ EC Avrupa Direktifine ve bu Direktifin ulusal kanunlar çerçevesinde uygulanma şekline göre ayrı olarak toplanmalı ve çevre şartlarına uygun bir geri dönüşüm tesisine gönderilmelidir.
V	Anma gerilimi
P	Güç Girişi
Bpm	Tam yükteki darbe hızı
	Ağırlık (EPTA-Prosedürü 01/2003'e göre)
I	AÇMA
O	KAPAMA
	Güç lambası
	Darbe hızı seçme düğmesi
	Gösterge lambası
L	Düşük darbe hızı
H	Yüksek darbe hızı
	Elektrik fişini prizden çıkarın
	Sınıf II alet
	Yasaklanmış eylem

STANDART AKSESUARLAR

Ana üniteye (1 ünite) ilave olarak, ambalajda aşağıda listelenen aksesuarlar yer alır.

- Plastik Çanta1
 - Sivri Keski (SDS max saplı)1
 - Yan Kol.....1
- Standart aksesuarlar haber vermeden değiştirilebilir.

UYGULAMALAR

Beton kırma, beton parçalama, oyuk açma, çubuk kesme. Uygulama örnekleri: Boru ve kablo tesisatı döşeme, sıhhi tesisat kurulumu, makine kurulumu, su tedarik ve drenaj işleri, iç mekan işleri, liman tesisleri ve diğer inşaat mühendisliği işleri.

TEKNİK ÖZELLİKLER

Bu makinenin teknik özellikleri, 104. sayfadaki Tabloda listelenmiştir.

NOT

HiKOKI'nin sürekli araştırma ve geliştirme çalışmaları nedeniyle, burada belirtilen teknik özelliklerde önceden haber verilmeden değişiklik yapılabilir.

MONTAJ VE ÇALIŞTIRMA

İşlem	Şekil	Sayfa
SDS-max aletlerinin takılması	1	105
SDS-max aletlerinin çıkarılması	2	105
Takımın Çalışma Konumunun Belirlenmesi	3	105
Yan kol konumunun ayarlanması	4	105
Düğmeyle kumanda	5	105
Açma / kapama düğmesinin kilitlemesi	6	106
Açma / kapama düğmesinin açılması	7	106
Güç lambası hakkında	8	106
Hız değişimi	9	106
Kırıcının kullanılması*	10	107
Aksesuarların seçilmesi	—	108

* Bu Kırıcıyı, kendi boş ağırlığıyla çalıştırın. Aleti çalışma yüzeyine bastırarak veya zorlayarak itmek aletin performansını azaltır. Bu kırıcıyı sadece geri tepme gücüne karşılık verecek bir güçte tutun.

İKAZ

Uzun süreli kullanımdan sonra muhafaza ısınır. Bu yüzden ellerinizin yanmamasına dikkat edin.

Isıtma (Şekil. 11)

Soğuk bölgelerde bu alette kullanılan gres yağının ısıtılması gerekebilir. Matkap ucunu betonla temas edecek şekilde yerleştirin, şalteri açın ve ısıtma işlemine başlayın. Darbe sesi geldiğinden emin olduktan sonra aleti kullanın.

KORUMA İŞLEVİ HAKKINDA

Bu alet, bir anormallik halinde ünitenin hasar görmesini önlemek için dahili bir koruma devresi içerir. Anormallığın durumuna göre, gösterge lambası **Tablo 1**'de gösterildiği gibi yanıp sönecek ve ünitenin çalışması duracaktır. Bu gibi durumlarda, yanıp sönen lamba tarafından belirtilen sorunu onaylayın ve sorunu düzeltmek için gerekli adımları atın.

NOT

Sorunu düzeltmek için gerekli tüm adımlar atıldıktan sonra, gösterge lambası yanıp sönmeye devam ediyorsa tamir gerekli olabilir. Sorun devam ederse, Lütfen tamir ettirmek için planlama yapın.

Tablo 1

Gösterge lambası yanıp söniyor	Sebebi	Çözüm
	İç sıcaklık, ünitenin belirtilen sıcaklığının üzerine çıkmış. (Sıcaklık artışı koruma işlevi)	Üniteyi kapatın ve yaklaşık 15 ila 30 dakika soğumasına izin verin. Sıcaklık düştüğünde, geri kazanmak için darbe hızı seçme düğmesine basın.
	Alete aşırı basınç uygulanması, aşırı yüklenmeye sebep olur. (Aşırı yüklenme koruma işlevi)	Geri kazanmak için darbe hızı seçme düğmesine basın. Üniteye aşırı basınç uygulayacak işlerden kaçınmaya çalışın.
	Alet, gerilimi çok yüksek veya çok düşük bir güç kaynağına bağlıdır. (Devre koruma işlevi)	Üniteyi model levhası üzerinde belirtilen giriş voltajı ile eşleşen bir güç kaynağına bağlayın. Geri kazanmak için darbe hızı seçme düğmesine basın.
	Sensör sinyal okuma hatası. (Kontrol izleme işlevi)	Geri kazanmak için darbe hızı seçme düğmesine basın. Bu hata sürekli olarak meydana gelirse tamir gerekebilir.

GRESİN DEĞİŞTİRİLMESİ

Bu Kırıcı, toza karşı koruma sağlamak ve yağlama maddesi sızıntılarını önlemek için tamamen hava geçirmez bir yapıya sahiptir.

Bu nedenle, bu Kırıcı yağlama gerektirmeden uzun süre kullanılabilir. Gres yağını aşağıda tarif edildiği şekilde değiştirilebilirsiniz.

Gres Değiştirme Süresi

İlk kullanımdan itibaren, her 6 aylık kullanımdan sonra gres yağını değiştirin. Gres yaği değişimi için en yakınınızdaki HiKOKI Yetkili Servis Merkezini arayın.

BAKIM VE MUAYENE

İKAZ

Ciddi kazalardan kaçınmak için, aletin gücünü KAPATIN ve elektrik fişini prizden çıkarın.

- Aksesuarların muayene edilmesi**
Körelmiş sivri keski, yassı keski, v.b. gibi takımları kullanmak verimi düşürecek ve motorun bozulmasına yola açabileceği için, aşınma gördüğünüz anda takımlarınızı bileyin veya yenisiyle değiştirin.
- Montaj vidalarının muayene edilmesi**
Tüm montaj vidalarını düzenli olarak kontrol edin ve uygun şekilde sıkılmış olduklarından emin olun. Gevşeyen vida varsa derhal sıkın. Gevşemiş vidalar ciddi tehlikeye yol açabilir.
- Motorun bakımı**
Motor ünitesinin sargısı, elektrikli aletin tam "kalbi"dir. Sargının hasar görmemesi ve/veya yağ veya suyla ıslanmaması için gerekli önemi gösterin.
- Elektrik kablosunun değiştirilmesi**
Eğer elektrik kablosunun değiştirilmesi gerekiyorsa, tehlikeli bir duruma meydan vermemek için bu işlem sadece üretici tarafından yapılmalıdır.

Türkçe

İKAZ

Ağırlaş aletlerinin kullanımı ve bakımı konusunda her ülkede yürürlükte olan güvenlik düzenlemelerine ve standartlarına uygun davranılmalıdır.

GARANTİ

HiKOKI Elektrikli El Aletlerine yasalar / ülkelere özgü mevzuatlar çerçevesinde garanti veriyoruz. Bu garanti, yanlış veya kötü kullanımdan veya normal aşınma ve yıpranmadan kaynaklanan arıza ve hasarları kapsamamaktadır. Şikayet durumunda, lütfen Elektrikli El Aletini, sökülmemiş şekilde, bu Kullanım Kılavuzu'nun sonunda bulunan GARANTİ BELGESİYLE birlikte bir HiKOKI Yetkili Servis Merkezi'ne gönderin.

Havadan yayılan gürültü ve titreşimle ilgili bilgiler

Ölçülen değerler EN60745'e göre belirlenmiş ve ISO 4871'e göre beyan edilmiştir.

Ölçülmüş A-ağırlıklı ses gücü seviyesi:

99 dB (A) (H45ME)
99 dB (A) (H45MEY)

Ölçülmüş A-ağırlıklı ses basıncı seviyesi:

88 dB (A) (H45ME)
88 dB (A) (H45MEY)

Belirsizlik K: 3 dB (A).

Kulak koruyucu takın.

EN60745'e göre belirlenen toplam vibrasyon değerleri (üç eksenli vektör toplamı).

Oyma:

Titreşim emisyon değeri $a_h, C_{Heq} = 11,0 \text{ m/s}^2$ (H45ME)
8,0 m/s² (H45MEY)

Belirsizlik K = 1,5 m/s²

Beyan edilen toplam vibrasyon değeri standart bir test yöntemine göre ölçülmüştür ve bir aleti diğeriyle karşılaştırmak için kullanılabilir.

Aynı zamanda, bir ön maruz kalma değerlendirmesi olarak kullanılabilir

UYARI

- Elektrikli aletin kullanımı sırasında vibrasyon emisyonu, aletin kullanma şekline bağlı olarak belirtilen değerden farklılık gösterebilir.
- Gerçek kullanım koşullarındaki maruz kalma değerlendirmesini esas alarak kullanıcıyı koruyacak güvenlik önlemlerini belirleyin (kullanım süresine ilave olarak aletin kapatıldığı ve rölantide çalıştığı zamanlarda çalışma çevriminde yer alan tüm parçaları dikkate alarak).

NOT

HiKOKI'nin sürekli araştırma ve geliştirme çalışmaları nedeniyle, burada belirtilen teknik özelliklerde önceden haber vermeden değişiklik yapılabilir.

AVERTISMENTE GENERALE PRIVIND SIGURANȚA SCULELOR ELECTRICE

⚠️ AVERTISMENT

Citiți toate avertismentele privind siguranța și toate instrucțiunile.

Nerespectarea avertismentelor și a instrucțiunilor poate avea ca efect producerea de șocuri electrice, incendii și/sau vătămări grave.

Păstrați toate avertismentele și toate instrucțiunile, pentru a le putea consulta pe viitor.

Termenul „sculă electrică” prezent în avertismentele se referă la scula dumneavoastră electrică alimentată la priză (cu cablu de alimentare) sau la scula electrică alimentată cu acumulatori (fără cablu de alimentare).

1) Siguranța în zona de lucru

- Păstrați zona de lucru curată și bine iluminată.**
Zonele de lucru dezordonate și întunecate predispun la accidente.
- Nu utilizați sculele electrice în atmosferă explozivă, cum ar fi în prezența lichidelor, gazelor sau a prafurilor inflamabile.**
Sculele electrice produc scânteii care pot aprinde praful sau aburii.
- Țineți copiii sau privitorii la distanță în timp ce utilizați scula electrică.**
Distragerea atenției vă poate face să pierdeți controlul asupra sculei.

2) Siguranța electrică

- Ștecărea sculelor electrice trebuie să corespundă prizelor în care sunt introduse.**
Nu modificați niciodată ștecărul în niciun fel.
Nu folosiți niciun fel de adaptatoare pentru ștecăr la sculele electrice cu împământare (legate la pământ).
Ștecărele nemodificate și prizele corespunzătoare reduc riscul de șoc electric.
- Evitați contactul corpului cu suprafețele împământate, cum ar fi conductele, radiatoarele, cuptoarele și frigiderele.**
În cazul în care corpul dvs. este împământat există un risc crescut de electrocutare.
- Nu expuneți sculele electrice la ploaie și nu le lăsați în atmosferă umedă.**
Intrarea apei într-o sculă electrică mărește riscul de electrocutare.
- Nu forțați cablul de alimentare. Nu folosiți niciodată cablul de alimentare pentru a transporta, a trage sau a scoate scula electrică din priză.**
Țineți cablul de alimentare departe de căldură, ulei, muchii ascuțite și de piese în mișcare.
Cablurile de alimentare deteriorate sau înlocuite măresc riscul de șoc electric.
- Atunci când folosiți o sculă electrică în aer liber, utilizați un prelungitor adecvat pentru utilizarea în exterior.**
Folosirea unui prelungitor adecvat pentru utilizare în exterior reduce riscul de șoc electric.
- Dacă utilizarea într-o zonă umedă nu poate fi evitată, folosiți o sursă de alimentare cu întrerupător de protecție la curent rezidual (RCD).**
Folosirea dispozitivelor RCD reduce riscul producerii șocurilor electrice.

3) Siguranța personală

- Atunci când folosiți o sculă electrică, fiți vigilenți, fiți atenți la ceea ce faceți și acționați conform bunului simț.**
Nu folosiți scule electrice atunci când sunteți obosit sau vă aflați sub influența drogurilor, a alcoolului sau a medicamentelor.
Un moment de neatenție în timpul utilizării unei scule electrice poate provoca vătămări personale grave.

- Folosiți echipament de protecție personală. Purtați întotdeauna protecție pentru ochi.**
Echipamentele de protecție cum ar fi măștile pentru praf, încălțăminte anti-alunecare, căștile și protecțiile auditive, folosite în situațiile corespunzătoare, reduc vătămările personale.
 - Preveniți pornirea neintenționată. Înainte de a conecta scula la priză și / sau la setul de acumulatori și înainte de a ridica sau transporta scula, asigurați-vă că întrerupătorul este pe poziția oprit.**
Transportarea sculelor electrice cu degetul pe întrerupător sau introducerea în priză a sculelor electrice care au întrerupătorul pe poziția pornit sunt situații ce predispun la accidente.
 - Înainte de a pune scula electrică în funcțiune, îndepărtați toate cheile de reglare și orice alte chei.**
O cheie sau o cheie de reglare rămase atașate de piesa rotativă a sculei electrice poate provoca vătămări personale.
 - Evitați dezechilibrarea. Mențineți permanent un contact corect al piciorului și un bun echilibru.**
Acest lucru permite un mai bun control al sculei electrice în situații neașteptate.
 - Purtați haine corespunzătoare. Nu purtați haine largi și nici bijuterii. Țineți-vă părul, hainele și mănușile departe de piesele în mișcare.**
Hainele largi, bijuteriile și părul lung pot fi prinse în piesele în mișcare.
 - Dacă sunt prevăzute dispozitive de conectare la facilități de extragere și colectare a prafului, asigurați-vă că acestea sunt conectate și sunt folosite corespunzător.**
Utilizarea acestor dispozitive poate reduce pericolele legate de praf.
- #### 4) Utilizarea și îngrijirea sculei electrice
- Nu forțați scula electrică. Folosiți scula adecvată pentru aplicația dvs.**
Scula potrivită va face treabă mai bună și mai sigură, la parametrii la care a fost proiectată.
 - Nu folosiți scula electrică în cazul în care întrerupătorul nu își îndeplinește funcția de pornire și oprire.**
Sculele electrice care nu pot fi comandate prin intermediul întrerupătorului sunt periculoase și trebuie reparate.
 - Înainte de a face orice fel de reglaje, de a schimba accesoriile și de a depozita sculele electrice, scoateți ștecărul din priză și / sau de la setul de acumulatori.**
Aceste măsuri preventive de siguranță reduc riscul pornirii accidentale a sculei electrice.
 - Depozitați sculele electrice neutilizate departe de zona de acțiune a copiilor și nu lăsați persoanele care nu sunt familiarizate cu scula electrică sau cu prezentele instrucțiuni să folosească scula electrică.**
Sculele electrice sunt periculoase în mâinile utilizatorilor neinstruiți.
 - Întreținerea sculelor electrice. Verificați alinierea și prinderea pieselor în mișcare, ruperea pieselor precum și toate celelalte aspecte care ar putea să influențeze funcționarea sculelor electrice.**
Dacă scula electrică este deteriorată, înainte de a o utiliza, duceți-o la reparat.
Multe accidente sunt provocate de scule electrice întreținute necorespunzător.
 - Păstrați elementele de tăiere curate și ascuțite.**
Elementele de tăiere bine întreținute și cu muchiile de tăiere bine ascuțite sunt mai ușor de controlat și este mai puțin probabil să se agațe.
 - Folosiți scula electrică, accesoriile și vârful etc. în conformitate cu prezentele instrucțiuni, luând în considerare condițiile de lucru și operațiunile ce urmează a fi efectuate.**

Română

Folosirea sculei electrice pentru alte operațiuni decât cele prevăzute poate avea ca efect apariția unor situații periculoase.

5) Service

- a) **Scula electrică trebuie reparată de o persoană calificată, folosind numai piese de schimb identice.**
Astfel se asigură menținerea siguranței sculei electrice.

PRECAUȚIE

Țineți copiii și persoanele infirme la distanță.

Atunci când nu este folosită, scula electrică trebuie depozitată departe de zona de acțiune a copiilor și a persoanelor infirme.

AVERTISMENTE DE SIGURANȚĂ CIOCAN DEMOLATOR

- Purtați protecții pentru urechi.**
Expunerea la zgomot poate duce la pierderea auzului.
- Folosiți mânerul / mânerele auxiliare(e), dacă au fost furnizate împreună cu scula.**
Pierderea controlului poate provoca vătămări personale.
- Țineți scula electrică doar de mânerele izolate, atunci când se execută o operațiune de tăiere în care scula ar putea atinge cabluri ascunse sau propriul cablu.**
Accesorii de tăiere și de fixare care intră în contact cu un cablu „sub tensiune” pot pune „sub tensiune” părțile metalice descoperite și pot electrocuta operatorul.

AVERTISMENTE SUPPLEMENTARE PRIVIND SIGURANȚA

- Asigurați-vă că sursa de curent ce urmează a fi utilizată este conformă cerințelor specificate pe plăcuța produsului.
- Asigurați-vă că întrerupătorul este în poziția de ÎNCHIS. Dacă ștecărul este conectat la priză în timp ce întrerupătorul este în poziția de DESCHIS, scula electrică va intra în funcțiune imediat, ceea ce ar putea produce un accident grav.
- Atunci când zona de lucru este departe de sursa de curent, folosiți un prelungitor de secțiune și capacitate nominală suficiente. Prelungitorul trebuie să fie cât mai scurt posibil.
- Nu atingeți vârful în timpul sau imediat după funcționare. Acesta se încinge în timpul funcționării și poate cauza răniri grave.
- Înainte de a începe să spargeți, ciobiți un perete, o podea sau un tavan, asigurați-vă bine că nu există elemente precum cabluri electrice sau conducte zidite în acestea.
- Confirmați la începutul lucrului că șurubul este strâns.
- Când lucrați într-o locație înaltă, fiți atenți la lucrurile și persoanele de dedesubt.
- Purtați pantofi de protecție, pentru a vă proteja picioarele.
- Purtați o mască de față.
Nu inhalați prafurile dăunătoare generate în operațiile de dăltuire. Praful poate pune în pericol sănătatea dumneavoastră și a oamenilor din jur.
- Montarea uneltei
 - Pentru a preveni accidentele, asigurați-vă că ați acționat întrerupătorul în poziția oprit și scoateți ștecărul din priză.
 - Atunci când utilizați scule precum vârfuluri, lame etc., asigurați-vă că utilizați piesele originale concepute de compania noastră.
 - Curățați porțiunea cozii vârfului. Apoi ungeți porțiunea cozii cu vaselină sau cu ulei de mașină.
- Viteza de impact nu poate fi modificată prin apăsarea butonului de selectare a vitezei de impact în timp ce motorul se rotește. Pentru a modifica vitezele, opriți mai întâi scula.

- Aveți grijă să țineți mânerul și mânerul lateral în timpul lucrului. Nu țineți de mânerul în timpul lucrului. Dacă trageți de acesta din greșeală, șpițul poate sări afară.











13. RCD

Se recomandă folosirea constantă a unui întrerupător de protecție la curent rezidual, cu un curent rezidual nominal de 30 mA sau mai puțin.

SIMBOLURI

ATENȚIE

În cele ce urmează sunt prezentate simbolurile folosite pentru mașină. Înainte de utilizare, asigurați-vă că înțelegeți semnificația acestora.

	H45ME / H45MEY : Ciocan demolator
	Citiți toate avertismentele privind siguranța și toate instrucțiunile.
	Numai pentru țările membre UE Nu aruncați această sculă electrică împreună cu deșeurile menajere! În conformitate cu Directiva Europeană 2002/96/CE referitoare la deșeurile reprezentând echipamente electrice și electronice și la implementarea acesteia în conformitate cu legislațiile naționale, sculele electrice care au ajuns la finalul duratei de folosire trebuie colectate separat și duse la o unitate de reciclare compatibilă cu mediul înconjurător.
V	Tensiune nominală
P	Alimentare cu electricitate
Bpm	Rată impact la sarcină completă
	Greutate (Conform Procedura EPTA 01/2003)
I	Pornire
O	Oprire
	Lampă alimentare
	Butonul de selectare a vitezei de impact
	Lampă indicatoare
L	Viteză scăzută de impact
H	Viteză înaltă de impact
	Deconectați ștecărul de la priză
	Instrument clasa II
	Acțiune interzisă

ACCESORII STANDARD

În afară de unitatea principală (1 unitate), pachetul conține accesoriile de mai jos.

- Carcasă de plastic1
- Șpiț (coadă max SDS)1
- Mâner lateral1

Accesoriile standard sunt supuse modificărilor fără notificare prealabilă.

APLICAȚII

Demolare beton, dăltuire beton, cioplire, tăiere bară.

Exemple aplicație:

Instalare de conducte și cabluri, instalare grupuri sanitare, instalare utilaje, alimentare apă și lucrări drenaj, sarcini interioare, instalații portuare și alte lucrări de construcții civile.

SPECIFICAȚII

Specificațiile acestei mașini sunt enumerate în Tabelul de la pagina 104.

NOTĂ

Ca urmare a programului continuu de cercetare și dezvoltare derulat de HiKOKI, prezentele specificații pot fi modificate fără notificare prealabilă.

ASAMBLARE ȘI OPERARE

Acțiune	Figură	Pagină
Introducerea uneltelor SDS-max	1	105
Scoaterea uneltelor SDS-max	2	105
Selectarea poziției de lucru a uneltei	3	105
Reglarea poziției mânerului lateral	4	105
Utilizarea întrerupătorului	5	105
Blocare întrerupător Pornit / Oprit	6	106
Eliberată comutatorul Pornire / Oprise	7	106
Despre indicatorul luminos alimentare	8	106
Modificarea vitezei	9	106
Modalitate de utilizare a ciocanului demolator*	10	107
Selectarea accesoriilor	—	108

* Operați acest ciocan demolator, utilizând greutatea sa proprie. Acesta nu va da un randament mai mare dacă este apăsat sau împins cu forța contra suprafeței de prelucrat.

Țineți acest ciocan demolator cu o forță suficientă pentru a-i contracara reacțiile.

PRECAUȚIE

După o perioadă îndelungată de utilizare, carcasa devine fierbinte. Prin urmare, aveți grijă să nu vă ardeți la mâini.

Încălzirea (Fig. 11)

Sistemul de lubrifiere din această unitate poate necesita încălzire în zonele mai reci.

Poziționați capătul vârfului astfel încât să facă contact cu betonul, rotiți comutatorul și efectuați operația de încălzire. Asigurați-vă că se produce un sunet de lovire și apoi utilizați unitatea.





DESPRE FUNCȚIA DE PROTECȚIE

Această sculă are încorporat un circuit de protecție pentru prevenirea deteriorării unității în cazul unei neregularități. În funcție de natura neregularității, lampa indicatoare va clipi așa cum se arată în **Tabelul 1** iar unitatea nu va mai funcționa. În aceste cazuri, verificați problema indicată prin clipiri și luați orice măsuri necesare pentru a o corecta.

NOTĂ

Dacă lampa indicatoare continuă să clipească după ce au fost luate toate măsurile necesare pentru corectarea problemei, pot fi necesare reparații. Dacă problema persistă, stabiliți repararea.

Tabelul 1

Lampa indicatoare clipește	Cauză	Soluție
	Temperatura internă a crescut peste temperatura prevăzută pentru unitate. (Funcție de protecție la creșterea temperaturii)	Opriti unitatea și lăsați-o să se răcească timp de aproximativ 15 până la 30 de minute. Când temperatura scade, apăsați butonul de selectare a vitezei de impact pentru a reveni.
	Presiunea excesivă aplicată asupra sculei a determinat o suprasarcină. (Funcție de protecție la suprasarcină)	Apăsați butonul de selectare a vitezei de impact pentru a reveni. Încercați să evitați activitățile care vor aplica presiune excesivă pe unitate.
	Scula este conectată la o sursă de alimentare al cărei tensiune este ori prea înaltă ori prea scăzută. (Funcție de protecție a circuitului)	Conectați unitatea la o sursă de alimentare potrivită cu tensiunea de intrare precizată pe plăcuța cu marca fabricii. Apăsați butonul de selectare a vitezei de impact pentru a reveni.
	Eroare citire semnal de la senzor. (Funcție de monitorizare a controlului)	Apăsați butonul de selectare a vitezei de impact pentru a reveni. Dacă această eroare apare continuu pot fi necesare reparații.

ÎNLOCUIREA VASELINEI

Acest ciocan demolator este complet etanș la aer, pentru protecția contra prafului și pentru a preveni scurgerile de lubrifiant.

Prin urmare, acest ciocan demolator poate fi utilizat fără lubrifiere, pe perioade îndelungate. Înlocuiți vaselina conform descrierii de mai jos.

Perioadă de înlocuire a vaselinei

După cumpărare, înlocuiți vaselina la fiecare 6 luni de utilizare. Solicitați înlocuirea vaselinei la cel mai apropiat centru de service.

ÎNȚREȚINERE ȘI VERIFICARE

PRECAUȚIE

Aveți grijă să decuplați scula și să scoateți ștecărul din priză, pentru a evita un accident grav.

1. Verificarea accesoriilor

Deoarece utilizarea unui accesoriu tocit, cum ar fi un vârf de demolare, o lamă etc. va reduce eficiența și va duce la posibile defecțiuni ale motorului, ascuțiți sau înlocuiți componentele cu unele noi, imediat ce observați abraziuni.

2. Inspectarea șuruburilor de asamblare

Inspectați cu regularitate toate șuruburile de asamblare și asigurați-vă că sunt fixate corespunzător. Dacă există șuruburi care nu sunt fixe, fixați-le imediat. Nerespectarea avertismentului poate duce la riscuri grave.

3. Întreținerea motorului

Bobina motorului este componenta principală a sculei electrice. Aveți grijă să nu deteriorați bobina și/sau să nu o udați cu ulei sau apă.

4. Înlocuirea cablului de alimentare

Dacă este necesară înlocuirea cablului de alimentare, acest lucru trebuie făcut de fabricant, pentru a evita pericolele pentru siguranță.

PRECAUȚIE

Pe durata folosirii și a operațiunilor de întreținere a mașinii trebuie respectate reglementările și standardele naționale privind securitatea.

GARANȚIE

Garantăm sculele electrice HiKOKI în conformitate cu reglementările statutare/specifice țării. Această garanție nu acoperă defectele sau daunele provocate de utilizarea necorespunzătoare, abuz sau de uzura și deteriorarea normale. În cazul în care aveți reclamații, vă rugăm să trimiteți scula electrică nedemontată, împreună cu CERTIFICATUL DE GARANȚIE care se găsește la finalul prezentelor Instrucțiuni de utilizare, la o unitate service autorizată de HiKOKI.

Informații privind nivelul de zgomot transmis prin aer și nivelul de vibrații

Valorile măsurate au fost determinate în conformitate cu EN60745 și sunt declarate conforme cu ISO 4871.

Nivelul tipic al puterii sonore ponderate A:

99 dB (A) (H45ME)
99 dB (A) (H45MEY)

Nivelul tipic al presiunii sonore ponderate A:

88 dB (A) (H45ME)
88 dB (A) (H45MEY)

Incertitudine K: 3 dB (A).

Purtați protecție auditivă.

Valorile totale ale vibrațiilor (suma vectorială pe cele trei axe) au fost stabilite în conformitate cu EN60745.

Cioplire:

Valoare emisie vibrații $a_h, C_{Heq} = 11,0 \text{ m/s}^2$ (H45ME)
8,0 m/s² (H45MEY)

Incertitudine K = 1,5 m/s²

Valoarea totală declarată a vibrației a fost măsurată în conformitate cu o metodă de testare standard și poate fi utilizată pentru compararea unei scule cu altele.

Mai poate fi utilizată pentru o evaluare preliminară a expunerii.

AVERTISMENT

- Emisia de vibrații în timpul folosirii efective a sculei electrice poate diferi de valorile declarate, în funcție de modul de utilizare a sculei.
- Identificați măsuri de siguranță ce trebuie luate pentru protejarea operatorului și care sunt bazate pe estimarea expunerii, în condiții reale de utilizare (ținând seama de toate componentele ciclului de utilizare, cum ar fi timpul necesar opririi sculei și timpul de funcționare suplimentar la pornirea sculei).

NOTĂ

Ca urmare a programului continuu de cercetare și dezvoltare derulat de HiKOKI, prezentele specificații pot fi modificate fără notificare prealabilă.

SPLOŠNA VARNOSTNA NAVODILA ZA ELEKTRIČNA ORODJA

⚠ OPOZORILO

Preberite vsa varnostna opozorila in navodila.

Neupoštevanje opozoril in navodil lahko povzroči električni udar, požar in/ali resne telesne poškodbe.

Vsa opozorila in navodila shranite, ker jih boste v prihodnje še potrebovali.

Izraz »električno orodje« v opozorilih se nanaša na električna orodja z električnim pogonom (z električnim kablom) na akumulatorska električna orodja (brez električnega kabla).

1) Varnost na delovnem mestu

- a) Delovno mesto mora biti čisto in dobro osvetljeno.

Nered in neosvetljena področja lahko povzročijo nezgodo.

- b) Električnega orodja ne uporabljajte v eksplozivnih okoljih, na primer v bližini vnetljivih tekočin, plinov ali prahu.

Električno orodje pri delu proizvaja iskre, ki lahko vnamejo prah ali hlape.

- c) Med delom z električnim orodjem ne dovolite, da bi se vam otroci ali druge osebe približale.

Z motenjem vaše pozornosti lahko izgubite nadzor nad orodjem.

2) Električna varnost

- a) Priključni vtičak električnega orodja mora ustrezati vtičnici.

Vtičaka ni dovoljeno kakor koli spreminjati.

Pri ozemljenih električnih orodjih ne uporabljajte vtičachev z adapterji.

Nespremenjeni vtičaci in ustrezne vtičnice zmanjšujejo tveganje električnega udara.

- b) Preprečite stik z ozemljenimi površinami, kot so cevi, grelci, štedilniki in hladilniki.

Ko je vaše telo ozemljeno, je nevarnost električnega udara večja.

- c) Električnega orodja ne izpostavljajte dežju ali vlagi.

Vdor vode v električno orodje povečuje tveganje električnega udara.

- d) Ne zlorablajte kabla. Kabla ne uporabljajte za prenašanje električnega orodja in ne vlecite za kabel, če želite vtičak izvleči iz vtičnice.

Kabla ne izpostavljajte vročini, olju, ostrim robovom in premikajočim se delom.

Poškodovani in zapleteni kabli povečujejo tveganje električnega udara.

- e) Kadar uporabljate električno orodje zunaj, uporabljajte kabelski podaljšek, ki je primeren za delo na prostem.

Uporaba kabelskega podaljška, ki je izdelan za delo na prostem, zmanjšuje tveganje električnega udara.

- f) Če je delo z električnim orodjem v vlažnem okolju neizogibno, uporabite stikalo za zaščito pred diferencialnim tokom.

Zaščitno stikalo zmanjšuje tveganje električnega udara.

3) Osebna varnost

- a) Bodite pozorni, pazite kaj delate ter se dela z električnim orodjem lotite z razumom.

Električnega orodja ne uporabljajte, če ste utrujeni ali pod vplivom mamil, alkohola ali zdravil.

Trenutek nepozornosti med delom z električnim orodjem je lahko vzrok za resne telesne poškodbe.

- b) Uporabite osebno zaščitno opremo. Vedno nosite zaščitna očala.

Nošenje zaščitne opreme, kot so maska za prah, protizdrsní zaščitni čevlji, varnostna čelada ali zaščitni glušniki, kar je odvisno od vrste in načina uporabe električnega orodja, zmanjšuje tveganje telesnih poškodb.

- c) Izgibajte se nenamernemu zagonu. Preden orodje priključite na električno omrežje in/ali na akumulator, preden ga dvignete ali nosite, se prepričajte da je orodje izklopljeno.

Prenašanje električnega orodja s prstom na stikalu ali priključitev vklopljenega električnega orodja na električno omrežje je lahko vzrok za nezgodo.

- d) Preden električno orodje vklopite, odstranite nastavitvena orodja in izvijače.

Orodje ali ključ, ki se nahaja na vrtečem delu električnega orodja lahko povzroči telesne poškodbe.

- e) Izgibajte se nenormalni drži. Poskrbite za trdno stojšče in za stalno ravnotežje.

Na ta način lahko v nepričakovanih situacijah bolje nadzorujete električno orodje.

- f) Nosite primerna oblačila. Za delo ne nosite ohlapnih oblačil in nakita. Lase, oblačila in rokavice ne približujte premikajočim se delom naprave.

Ohlapna oblačila, nakit ali dolgi lasje se lahko ujamejo med premikajoče se dele.

- g) Če je na napravo možno montirati priprave za odsesavanje ali prestrezanje prahu, se prepričajte, da so te ustrezno priključene in pravilno uporabljene.

Zbiranje prahu lahko zmanjša nevarnosti povezane s prahom.

4) Uporaba in vzdrževanje električnega orodja

- a) Električnega orodja ne preobremenjujte. Za izbrano delo uporabite ustrezno električno orodje.

Z ustreznim električnim orodjem boste delo opravili bolje in varneje.

- b) Električnega orodja ne uporabljate, če stikalo za vklop/izklop orodja ne deluje.

Električno orodje, ki ga ni več možno vklopiti ali izklopiti, je nevarno in ga je potrebno popraviti.

- c) Pred nastavljanjem orodja, zamenjavo delov pribora ali shranjevanjem orodja, izvlecite vtičak električnega orodja iz elektrike in/ali odstranite akumulator.

S takšnimi preventivnimi varnostnimi ukrepi preprečujete nenamerni zagon orodja.

- d) Električno orodje shranite izven dosega otrok in ne dovolite upravljalji orodja osebam, ki ga ne poznajo in niso prebrale teh navodil.

Električno orodje je nevarno v rokah neizkušenih uporabnikov.

- e) Vzdržujte električno orodje. Preverite pravilno delovanje premičnih delov orodja, poškodbe delov in druga stanja, ki bi lahko vplivala na delovanje električnega orodja.

V primeru poškodbe je potrebno električno orodje pred uporabo popraviti.

Slabo vzdrževano električno orodje je vzrok mnogih nesreč.

- f) Rezalno orodje naj bo ostro in čisto.

Pravilno vzdrževano rezalno orodje z ostrimi robovi se manj pogosto zatika in je lažje vodljivo.

- g) Električno orodje, pribor, vsadna orodja in podobno uporabljajte v skladu s temi navodili, pri čemer upoštevajte delovne pogoje in dejavnost, ki jo boste opravljali.

Uporabo električnega orodja v druge namene lahko privede do nevarne situacije.

5) Servisiranje

- a) Električno orodje lahko servisira le usposobljena oseba, ki mora uporabljati originalne nadomestne dele.

Na ta način se ohrani varnost električnega orodja.

VARNOSTNI UKREP

Preprečite dostop otrokom in neusposobljenim osebam.

Kadar orodja ne uporabljate ga shranite izven dosega otrok in neusposobljenih oseb.

VARNOSTNA NAVODILA ZA UDARNO KLADIVO

- Pri delu uporabljajte glušnike.**
Izpostavljanje hrupu lahko povzroči izgubo sluha.
- Uporabljajte dodatne ročaje, ki so priloženi orodju.**
Izguba nadzora nad orodjem lahko povzroči telesne poškodbe.
- Med delom, kjer lahko rezalno orodje pride v stik s skritimi omrežnimi napeljavami ali z lastnim omrežnim kablom, držite orodje le za izolirane ročaje.**
Stik z omrežjem pod napetostjo lahko prenese napetost na izpostavljene kovinske dele električnega orodja in povzroči električni udar.











DODATNA VARNOSTNA NAVODILA

- Prepričajte se da napetost, ki jo boste uporabili ustreza zahtevam navedenim na imenski plošči izdelka.
- Prepričajte se, da je stikalo za vklop in izklop na položaju OFF.
Če se vtičak nahaja v vtičnici, ko je stikalo na položaju ON, bo električno orodje začelo delovati, kar lahko povzroči resne poškodbe.
- Če je delovno mesto oddaljeno od vira napetosti uporabite kabelski podaljšek s primerno debelino in zmoglostjo. Kabelski podaljšek mora biti dovolj kratek.
- Ne dotikajte se svedra med ali neposredno po uporabi. Med uporabo lahko sveder postane zelo vroč in povzroči resne opekline.
- Pred lomljenjem ali klesanjem v steno, tla ali strop se temeljito prepričajte, da se v njih ne nahajajo električni kablji ali cevi.
- Pred pričetkom dela preverite, da so vijaki priviti.
- Pri delu na visokem mestu bodite pozorni na predmete in osebe pod vami.
- Nosite zaščitne čevlje, da zaščitite vaša stopala.
- Nosite protiprašno zaščitno masko.
Ne vdihavajte škodljivega prahu, ki nastaja pri klesanju. Prah lahko ogrozi vaše zdravje in zdravje drugih oseb v bližini.
- Namestitev orodja
 - Prepričajte se, da je stikalo izklopljeno in da je vtičak izvlečen iz vtičnice, da preprečite nesrečo.
 - Ko uporabljate orodja, kot so dleta z zaobljeno konico, rezila itd., se prepričajte, da ste uporabili originalne dele, ki jih je določilo naše podjetje.
 - Očistite stebelni del dleta z zaobljeno konico. Nato nanesite mast ali strojno olje na stebelni del.
- Udarne moči ni mogoče spremeniti s pritiskom na stikalo za izbiro udarne moči, medtem ko se motor vrti. Za zamenjavo hitrosti najprej izklopite orodje.
- Pazite, da med delom držite ročaj in stranski držaj. Med delom ne držite ročaja. Če ga povlečete po pomoti, lahko šilasto dleto izpade.
- Stikalo na diferenčni tok
Pripočena je stalna uporaba stikala za diferenčni tok z diferenčnim tokom 30 mA ali manj.

SIMBOLI

OPOZORILO

V nadaljevanju so prikazani simboli, uporabljeni pri stroju. Pred uporabo se prepričajte, da jih razumete.

	H45ME / H45MEY : Rušilno kladivo
	Preberite vsa varnostna opozorila in navodila.
	Samo za države EU Električnih orodij ne odlagajte med hišne odpadke! V skladu z evropsko direktivo 2002/96/ES o odpadni elektriki in elektronski opremi in njeni uresničitvi v skladu z nacionalnim pravom se morajo električna orodja, ki so dosegla življenjsko dobo ločeno zbirati in okolju prijazno reciklirati.
V	Ocenjena napetost
P	Vhodna moč
Bpm	Moč udarca pri polni obremenitvi
	Teža (Glede na postopek EPTA 01/2003)
I	Stikalo za vklop
O	Stikalo za izklop
	Lučka napajanja
	Stikalo za izbiro udarne moči
	Prikazovalna lučka
L	Nizka udarna moč
H	Visoka udarna moč
	Izvlomite vtičak iz vtičnice
	Orodje razreda II
	Prepovedan postopek

STANDARDNA OPREMA

Zraven glavnega orodja (1 orodje) vsebuje paket pribor, naštet v nadaljevanju.

- Plastično ohišje 1
- Šilasto dleto (vpenjalna glava SDS-max)..... 1
- Stranski držaj..... 1

Standardni pribor se lahko spremeni brez obvestila.

UPORABA

Razbijanje in podiranje betona, dolbenje, preboj cevi.

Primeri uporabe:

Montaža cevi in kablov, namestitvev sanitarij, strojev, delo na vodovodu in kanalizaciji, delo na notranji opremi, pristaniški infrastrukturi ter drugih stavbarskih delih.

SPECIFIKACIJE

Specifikacije tega orodja so navedene v tabeli na strani 104.

OPOMBA

Zaradi HiKOKIJEVEGA programa nenehnega raziskovanja in razvoja se specifikacije lahko spremenijo brez predhodnega obvestila.

NAMESTITEV IN DELOVANJE

Dejanje	Slika	Stran
Vstavljanje orodja SDS-max	1	105
Odstranjevanje orodja SDS-max	2	105
Določanje delovnega položaja orodja	3	105
Prilagajanje položaja stranske ročke	4	105
Delovanje stikal	5	105
Zaklepanje stikala za vklop / izklop	6	106
Sproščanje stikala za vklop / izklop	7	106
O lučki za napajanje	8	106
Sprememba hitrosti	9	106
Kako uporabljati udarno kladivo *	10	107
Izbor pribora	—	108

* Udarno kladivo uporabljajte tako, da izkoristite njegovo težo. Delovanje ne bo bolj učinkovito s pritiskom ali močnim sunkom na delovno površino.

Udarno kladivo držite s takšno silo, da lahko zadržite reakcijo.

POZOR

Pri dolgotrajni uporabi se ohišje segreje. Zato bodite previdni, da si ne opečete rok.

Segrevanje (Sl. 11)

Na hladnem področju je potrebno ogrevanje sistema za maščenje te enote.

Konec svetra postavite tako, da se dotika betona, obrnite stikalo in izvedite postopek segrevanja. Prepričajte se, da zaslišite zvok udarca in nato uporabite enoto.





O ZAŠČITNI FUNKCIJI

Orodje ima vgrajeno zaščitno vezje za preprečevanje poškodb enote v primeru neobičajnega delovanja. Prikazovalna lučka bo, odvisno od vrste neobičajnega delovanja, utripala, kot je prikazano v **Tabeli 1**, naprava pa bo prenehala delovati. V takšnih primerih preverite težavo, prikazano z utripanjem, in izvedite vse potrebne ukrepe, da odpravite težavo.

OPOMBA

Ce prikazovalna lučka še naprej utripa, potem ko ste izvedli vse potrebne korake, da bi odpravili težavo, bo morda potrebno popravilo. Če težave ni mogoče odpraviti, se dogovorite za popravilo.

Tabeli 1

Prikazovalna lučka utripa	Vzrok	Rešitev
 Utripanje	Notranja temperatura se je povečala nad določeno temperaturo naprave. (Funkcija zaščite pred povišanjem temperature)	Izklopite napravo in pustite, da se ohlaja približno 15 do 30 minut. Ko se temperatura zniža, pritisnite stikalo za izbiro udarne moči za ponovni vklop.
 Utripanje	Prevelik pritisk na orodje je povzročil preobremenitev. (Funkcija zaščite pred preobremenitvijo)	Pritisnite stikalo za izbiro udarne moči za ponovni vklop. Poskusite se izogniti nalogam, ki povzročajo prevelik pritisk na enoto.
 Utripanje	Orodje je priklučeno na vir napajanja s previsoko ali prenizko napetostjo. (Funkcija zaščite pred kratkim stikom)	Povežite enoto na napajanje z ustrezno vhodno napetostjo, navedeno na napisni ploščici. Pritisnite stikalo za izbiro udarne moči za ponovni vklop.
 Utripanje	Senzorski signal kaže napako. (Nadzorna funkcija)	Pritisnite stikalo za izbiro udarne moči za ponovni vklop. Če se ta napaka nenehno ponavlja, je morda potrebno popravilo.

MENJAVA MASTI

Udarno kladivo je izdelano popolnoma neprepustno, zaradi česar je zaščiteno pred prahom in pred iztekanjem olja.

Zato se lahko to udarno kladivo uporablja dalj časa brez mazanja. Mast zamenjajte po naslednjem postopku.

Obdobje menjave masti

Po nakupu zamenjajte mast na vsakih 6 mesecev uporabe. O menjavi masti se pozanimajte na najbližjem pooblaščenem servisu.

VZDRŽEVANJE IN PREGLEDOVANJE

POZOR

Da se izognete resni nevarnosti, se prepričajte, da je stikalo izklopljeno in da je vtičak orodja izključen iz vtičnice.

1. Pregled pribora

Ker lahko uporaba topega pribora, kot je koničasto dleto, široko dleto itn. zmanjša učinkovitost in povzroči okvaro motorja, nabrusite ali zamenjajte pribor z novim takoj, ko opazite obrabo.

2. Pregled montažnih vijakov

Redno pregledujte vse montažne vijake in zagotovite, da so tesno pritrjeni. V kolikor bi kateri vijak bil zrahljan ga takoj privijte. Če tega ne storite lahko pride do resne nevarnosti.

3. Vzdrževanje motorja

Zračniki motorja so »srce« električne naprave. Pri uporabi bodite pozorni, da se zračnik ne poškoduje in/ali zmooči z oljem ali vodo.

4. Zamenjava napajalnega kabla

Ce je potrebna menjava napajalnega kabla, lahko to stori le pooblaščen servis, da ne pride do nevarnosti poškodb.

Slovenščina

POZOR

Pri uporabi in vzdrževanju električnih orodij je treba upoštevati varnostne uredbe in standarde, ki so določene za vsako državo.

GARANCIJA

Garantiramo za HiKOKI električna orodja v skladu z ustavno/državno veljavnimi uredbami. Garancija ne zajema napak ali poškodb, ki nastanejo zaradi nepravilne uporabe, zlorabe ali normalne obrabe. V primeru pritožbe pošljite sestavljeno električno orodje skupaj z GARANCIJSKIM CERTIFIKATOM, ki ga najdete na koncu teh navodil za uporabo, na pooblaščen servis HiKOKI.

Informacije o hrupu in vibracijah

Izmerjene vrednosti so bile določene glede na EN60745 in navedene v skladu z ISO 4871.

A tipično vrednoten nivo jakosti hrupa:

99 dB (A) (H45ME)
99 dB (A) (H45MEY)

A tipično vrednoten nivo zvočnega tlaka:

88 dB (A) (H45ME)
88 dB (A) (H45MEY)

Negotovost K: 3 dB (A).

Obvezna uporaba glušnikov.

Skupna vrednost vibracij (vsota vektorja triax) je v skladu s standardom EN60745.

Klesanje z dletom:

Vrednost emisije vibracij $a_{h, CHeq}$ = 11,0 m/s² (H45ME)
8,0 m/s² (H45MEY)

Negotovost K = 1,5 m/s²

Skupna vrednost vibracij je bila merjena v skladu s standardno testno metodo in se lahko uporablja za primerjavo enega orodja z drugim.

Uporablja se lahko tudi kot prvotna ocenitev izpostavljenosti.

OPOZORILO

- Emisija vibracij med dejansko uporabo električnega orodja se lahko razlikuje od navedene vrednosti, glede na način uporabe orodja.
- Prepoznajte varnostne ukrepe za zaščito uporabnika, ki temeljijo na oceni izpostavljanja v dejanskih pogojih uporabe (z upoštevanjem vseh delov obratovalnega ciklusa, kot so obdobja, ko je orodje izključeno, in ko orodje teče v prostem teku dodatno k času zagona).

OPOMBA

Zaradi HiKOKIJEVEGA programa nenehnega raziskovanja in razvoja se specifikacije lahko spremenijo brez predhodnega obvestila.

VŠEOBECNÉ BEZPEČNOSTNÉ VÝSTRAHY PRE ELEKTRICKÉ NÁRADIE

⚠ VÝSTRAHA

Prečítajte si všetky bezpečnostné výstrahy a všetky pokyny.

Nedodržanie výstrah a pokynov môže viesť k zasiahnutiu elektrickým prúdom, požiaru a/alebo vážnemu poraneniu.

Všetky výstrahy a pokyny uschovajte pre možnú potrebu v budúcnosti.

Výraz „elektrické náradie“, ktorý je uvedený na výstrahách, označuje vaše elektrické náradie napájané zo siete (o sieťovom káblom) alebo náradie napájané akumulátorom (bez sieťového kábla).

1) Bezpečnosť na pracovisku

a) Svoje pracovisko udržiavajte čisté a dobre osvetlené.

Neporiadok a tmavé plochy zvyšujú pravdepodobnosť úrazov.

b) Elektrické náradie nepoužívajte vo výbušnom prostredí, ako napríklad v prítomnosti horľavých kvapalín, plynov alebo prachu.

Elektrické náradie vytvára iskry, ktoré môžu zapáliť prach alebo výpary.

c) Počas práce s elektrickým náradím by sa mali okolostojáci a deti zdržiavať mimo elektrického náradia.

Odvedenie pozornosti môže spôsobiť neschopnosť ovládania náradia.

2) Elektrická bezpečnosť

a) Zástrčka elektrického náradia musí vyhovovať sieťovej zásuvke.

Zástrčku nikdy a žiadnym spôsobom neupravujte.

V spojení s uzemneným elektrickým náradím nepoužívajte žiadne rozbočovacie zásuvky.

Neupravené zástrčky a správne vyhovujúce zásuvky znižujú riziko zasiahnutia elektrickým prúdom.

b) Zabráňte telesnému kontaktu s uzemnenými povrchmi, akými sú trubky, radiátory, sporáky a chladničky.

Existuje zvýšené riziko zasiahnutia elektrickým prúdom v prípade, ak je vaše telo uzemnené.

c) Elektrické náradie nevystavujte účinkom dažďa alebo mokrého prostredia.

Pri vniknutí vody do elektrického náradia sa zvyšuje riziko zasiahnutia elektrickým prúdom.

d) Kábel nepoužívajte nesprávnym spôsobom. Kábel nikdy nepoužívajte na prenášanie, ťahanie a náradie neodpájajte od prívodu energie ťahaním za kábel.

Kábel chráňte pred teplom, olejom, ostrými hranami alebo pohybujuúcimi sa časťami.

Poškodené alebo zamotané káble zvyšujú riziko zasiahnutia elektrickým prúdom.

e) Pri používaní elektrického náradia vonku používajte predizolovaný kábel vhodný na použitie vonku.

Používanie kábla vhodného na používanie vonku znižuje riziko zasiahnutia elektrickým prúdom.

f) V prípade, ak je nevyhnutné používať elektrické náradie vo vlhkom prostredí, používajte prívod elektrického prúdu chránený prúdovým chráničom (RCD).

Používanie prúdového chrániča (RCD) znižuje riziko zasiahnutia elektrickým prúdom.

3) Osobná bezpečnosť

a) Pri používaní elektrického náradia zostaňte pozorný, sústreďte sa na vykonávanú prácu a používajte všetky zmysly.

Elektrické náradie nepoužívajte ak ste unavený, alebo ste pod vplyvom drog, alkoholu alebo liekov.

Chvilka nepozornosti počas práce s elektrickým náradím môže spôsobiť vážne osobné poranenie.

b) Používajte osobné ochranné pracovné prostriedky. Vždy si nasadte ochranu na oči.

Ochranné prostriedky, akými sú protiprachová maska, protišmykové bezpečnostné topánky, ochranná prilba alebo chrániče sluchu, ktoré sa používajú pre patričné podmienky, znižujú vznik osobných poranení.

c) Zabráňte neúmyselnému spusteniu. Pred pripojením k sieťovému zdroju a/alebo akumulátoru, uchopením alebo prenášaním náradia sa uistite, že vypínač je vo vypnutej polohe.

Prenášanie náradia s prstom na vypínači alebo aktivovanie náradia elektrickým prúdom, keď je spínač v zapnutej polohe, prívolaáva úrazy.

d) Pred zapnutím z elektrického náradia odstráňte všetky nastavovacie kľúče alebo skrutkovače.

Skrutkovač alebo kľúč, ktorý zostal pripojený k otáčajúcej sa časti elektrického náradia môže spôsobiť osobné poranenie.

e) Nezachádzajte príliš ďaleko. Vždy si zachovajte správnu rovnováhu a zabezpečte správny postoj.

Toto umožní lepšie ovládanie elektrického náradia v neočakávaných situáciách.

f) Vhodne sa oblečte. Pri práci nenoste voľný odev alebo šperky. Zabráňte styku vlasov, oblečenia a rukavíc s pohybujuúcimi sa časťami.

Voľné oblečenie, šperky alebo dlhé vlasy sa môžu zachytiť do pohyblivých častí.

g) Ak je zariadenie vybavené na pripojenie vysávača alebo vrecka na zachytávanie prachu, pripojte ich k náradiu a pri práci ich správne používajte.

Používanie zariadení na zachytávanie prachu môže znížiť riziká spôsobené prachom.

4) Používanie a starostlivosť o elektrické náradie

a) Elektrické náradie neprefažujte. Na prácu používajte vždy náradie, ktoré je na ňu určené.

Správne elektrické náradie vykoná prácu, na ktorú je určené lepšie a bezpečnejšie.

b) Náradie s poškodeným vypínačom, ktorý sa nedá zapnúť alebo vypnúť, nepoužívajte.

Akekoľvek náradie, ktoré nemôže byť ovládané vypínačom je nebezpečné a musí sa opraviť.

c) Predtým, ako vykonáte akékoľvek úpravy, výmenu príslušenstva alebo skôr, než elektrické náradie odložíte, odpojte ho od zdroja napájania a/alebo akumulátora.

Tieto preventívne bezpečnostné opatrenia znižujú riziko náhodného spustenia elektrického náradia.

d) Nečinné elektrické náradie skladujte mimo dosahu detí a nedovoľte, aby toto elektrické náradie obsluhovali osoby, ktoré nie sú oboznámené s elektrickým náradím alebo s týmto návodom.

V rukách neškolených osôb je elektrické náradie nebezpečné.

e) Vykonaвайте údržbu elektrických nástrojov. Skontrolujte nesprávne centrovanie alebo zablokovanie pohyblivých častí, poškodenie častí, alebo akékoľvek iné okolnosti, ktoré by mohli ovplyvniť činnosť elektrického náradia.

V prípade poškodenia musíte dať elektrické náradie pred ďalším použitím opraviť.

Mnohé nehody sú spôsobené práve nesprávne udržiavaným elektrickým náradím.

f) Rezný nástroj udržiavajte ostrý a čistý.

Správne udržiavaný rezný nástroj s ostrými hrotmi je menej náchylný na zablokovanie a je ľahšie ovládateľný.

g) Elektrické náradie, príslušenstvo, hroty náradia atď. používajte v súlade s týmito pokynmi a berte do úvahy pracovné podmienky a charakter vykonávanej práce.

Používanie elektrického náradia na iné, než určené činnosti môže viesť k vzniku nebezpečných situácií.

5) Servis

- a) Servis na svojom elektrickom náradí nechajte vykonávať len kvalifikovaným personálom a pri použití jedine originálnych náhradných dielov. Tým sa zabezpečí zachovanie bezpečnosti elektrického náradia.











BEZPEČNOSTNÉ OPATRENIA

Zabráňte prístupu detí a nezainteresovaných osôb. Keď náradie nepoužívate, mali by ste ho uložiť mimo dosahu detí a nezainteresovaných osôb.

SYMBOLY

VAROVANIE

Nižšie sú zobrazené symboly, ktoré sa v prípade strojného zariadenia používajú. Pred použitím náradia sa oboznámte s významom týchto symbolov.

	H45ME / H45MEY : Sekacie kladivo
	Prečítajte si všetky bezpečnostné výstrahy a všetky pokyny.
	Iba pre krajiny EÚ Elektrické náradie nelikvidujte spolu s domácim odpadom! Aby ste dodržali ustanovenia európskej smernice 2002/96/ES o odpadových elektrických a elektronických zariadeniach a jej implementáciu v zmysle národnej legislatívy, je potrebné elektrické náradie po uplynutí jeho doby životnosti separovať a doručiť na environmentálne prijateľné miesto recyklovania.
V	Menovité napätie
P	Príkon
Bpm	Nárazy pri plnom zaťažení
	Hmotnosť (v súlade s postupom EPTA 01/2003)
I	Zapnutie
O	Vypnutie
	Kontrolka napájania
	Spínač pre voľbu frekvencie nárazov
	Kontrolka
L	Nízka frekvencia nárazov
H	Vysoká frekvencia nárazov
	Odpojte zástrčku od elektrickej zásuvky
	Náradie triedy II
	Zakázaná činnosť

ŠTANDARDNÉ PRÍSLUŠENSTVO

Okrem hlavnej jednotky (1 jednotka) obsahuje balenie príslušenstvo, ktoré je uvedené nižšie.

- Plastový obal 1
 - Vrtný hrot (SDS-max stopka) 1
 - Rukoväť 1
- Štandardné príslušenstvo podlieha zmenám bez predchádzajúceho oznámenia.

BEZPEČNOSTNÉ VAROVANIA K DEMOLAČNÉMU KLADIVU

- Nasadte si chrániče sluchu.**
Prílišné vystavenie hluku môže spôsobiť stratu sluchu.
- Používajte pomocnú rukoväť (rukoväte), ak sú dodané s nástrojom.**
Strata ovládania môže spôsobiť poranenie osôb.
- Elektrický nástroj držte za izolované povrchy na uchopenie, ak vykonávate činnosti, kedy sa môže dostať rezné príslušenstvo do kontaktu so skrytou kabeľzou alebo vlastným káblom.**
Pri kontakte príslušenstva na rezanie a upínacích prvkov so „živým“ vodičom môžu byť kovové časti elektrického nástroja vystavené „živému“ prúdu a mohli by operátorovi spôsobiť poranenie elektrickým prúdom.

ĎALŠIE BEZPEČNOSTNÉ VAROVANIA

- Skontrolujte, či použitý zdroj napájania vyhovuje požiadavkám na napájanie, ktoré sú uvedené na typovom štítku výrobku.
- Skontrolujte, či je vypínač v polohe OFF (VYP.). Ak pripojíte zástrčku do zásuvky, keď je vypínač v polohe ON (ZAP.), elektrické náradie začne okamžite fungovať, čo môže viesť k vážnym nehodám.
- Ak je pracovná oblasť mimo zdroja napájania, použite predĺžovací kábel s dostatočnou hrúbkou a menovitým výkonom. Predĺžovací kábel by ste mali udržiavať čo najkratší.
- Pred začatím prác na stenách, podlahe alebo stropoch sa presvedčte, že vo vnútri sa nenachádzajú žiadne elektrické káble alebo vodiče.
- Pred začatím drvenia, štiepania do steny, podlahy alebo stropu poriadne skontrolujte, že sa vo vnútri nenachádzajú elektrické káble alebo vodiče.
- Na začiatku práce skontrolujte dotiahnutie skrutiek.
- Pri práci vo výškach venujte pozornosť predmetom a osobám pod vami.
- Obuďte si ochrannú obuv, aby ste si chránili nohy.
- Nasadte si masku proti prachu.
Nevdychujte škodlivý prach, ktorý sa vytvára počas sekacích prác. Prach môže ohroziť vaše zdravie a zdravie okolostojacich osôb.
- Montáž náradia
 - Aby ste predišli nehodám, uistite sa, že je spínač vypnutý a zástrčka je odpojená od zásuvky.
 - Ak používate náradie ako sekacie a dlátové násady atď., uistite sa, že používate originálne diely zhotovené našou spoločnosťou.
 - Vyčistite stopku sekacieho náradia. Potom namažte časť stopky mazivom alebo strojovým olejom.
- Frekvenciu nárazov nie je možné zmeniť stlačením spínača pre reguláciu nárazov, pokiaľ je motor v pohybe. Ak chcete nastaviť rýchlosť, náradie najskôr vypnite.
- Počas práce držte hlavné držadlo a postranné držadlo. Počas práce nepoužívajte držadlo. Ak byste ho omylom zatiahli, tyč s hrotom by mohla vyskočiť.
- Prúdový chránič (RCD)
Odporúčame vám, aby ste vždy používali prúdový chránič s 30 mA menovitým zvyškovým prúdom.

POUŽITIE

Demolácia betónu, osekávanie betónu, drážkovanie, rezanie tyčí.

Príklady použitia:

Montáž potrubia a kabeláže, hygienických zariadení, strojov, privodu vody a kanalizácie, použitie pri prácach v interiéri, v prístavoch a iných prácach v stavebníctve.

TECHNICKÉ PARAMETRE

Technické parametre tohto stroja sú uvedené v tabuľke na strane 104.

POZNÁMKA

Vzhľadom na pokračujúci program výskumu a vývoja v spoločnosti HiKOKI si vyhradzuje právo zmien tu uvedených technických parametrov bez predchádzajúceho upozornenia.

MONTÁŽ A OBSLUHA

Činnosť	Obrázok	Strana
Vkladanie náradia SDS-max	1	105
Vyberanie náradia SDS-max	2	105
Určenie pracovnej polohy nástroja	3	105
Nastavenie polohy bočnej rukoväte	4	105
Prevádzka spínača	5	105
Uzamknutie spínača zapnutia / vypnutia	6	106
Uvoľnenie spínača zapnutia / vypnutia	7	106
O kontrolke napájania	8	106
Zmena rýchlosti	9	106
Ako používať demolačné kladivo*	10	107
Výber príslušenstva	—	108

* Demolačné kladivo používajte s pomocou jeho prázdnej hmotnosti. Výkon nebude lepší ani ak naň tlačíte alebo ním násilne bodáte na pracovný povrch. Demolačné kladivo držte len silou, ktorá je dostatočná na odolanie reakcii.

UPOZORNENIE

Po dlhšej dobe používania sa kryt zahrieva. Preto si dávajte pozor, aby ste si nespálili ruky.

Zahriatie (Obr. 11)

Mazací systém s vazelinou tohoto stroja môže vyžadovať zahriatie v studených oblastiach.

Umiestnite koniec vrtáka tak, aby mal kontakt s betónom, prepnite spínač do polohy „ON“ a urobte zahrievaciu operáciu. Uistite sa, že jednotka vydáva úde ry, a potom použite stroj.





INFORMÁCIE O OCHRANNEJ FUNKCII

Toto náradie je vybavené vstavaným ochranným obvodom na prevenciu poškodenia zariadenia v prípade akejkoľvek odchýlky. V závislosti od charakteru odchýlky bude kontrolka blikať tak, ako je to zobrazené v **Tabuľke č. 1** a zariadenie prestane fungovať. V takýchto prípadoch si overte charakter problému naznačený blikaním a uskutočnite kroky potrebné na vyriešenie problému.

POZNÁMKA

Ak ste vykonali všetky potrebné kroky na vyriešenie problému a kontrolka stále bliká, je nutné vykonať opravu. Ak problém pretrváva, zariadenie opravu zariadenia.

Tabuľka 1

Kontrolka bliká	Príčina	Riešenie
 Blikanie	Vnútna teplota sa zvýšila nad hodnotu stanovenú pre toto zariadenie. (Funkcia ochrany pri zvýšení teploty)	Vypnite zariadenie a nechajte ho asi 15 až 30 minút vychladnúť. Ak teplota poklesne, stlačte tlačidlo voľiča frekvencie nárazov pre obnovenie fungovania.
 Blikanie	Nadmerný tlak vyvinutý na zariadenie spôsobil preťaženie. (Funkcia ochrany proti preťaženiu)	Stlačte tlačidlo voľiča frekvencie nárazov pre obnovenie činnosti. Pokúste sa vyhnúť činnostiam, ktoré si vyžadujú aplikáciu nadmerného tlaku na zariadenie.
 Blikanie	Nástroj je zapojený ku zdroju napájania, ktorého napätie je buď príliš vysoké alebo príliš nízke. (Funkcia ochrany obvodov)	Pripojte zariadenie k napájaniu, ktoré zodpovedá vstupnému napätiu špecifikovanému na identifikačnom štítku. Stlačte tlačidlo voľiča frekvencie nárazov pre obnovenie činnosti.
 Blikanie	Chyba identifikácie signálu senzora. (Funkcia kontrolného monitorovania)	Stlačte tlačidlo voľiča frekvencie nárazov pre obnovenie činnosti. Ak sa táto chyba objavuje neprerušite, je nutná oprava zariadenia.

VÝMENA MAZIVA

Demolačné kladivo má úplne vzduchotesnú konštrukciu na ochranu pred prachom a na zabránenie unikaniu maziva. Z tohto dôvodu môžete demolačné kladivo používať dlhý čas bez mazania. Mazivo meňte podľa nižšie uvedeného postupu.

Obdobie výmeny maziva

Po zakúpení vymieňajte mazivo po každých 6 mesiacoch používania. O výmene maziva požiadajte najbližšie servisné stredisko.

ÚDRŽBA A KONTROLA

UPOZORNENIE

Skontrolujte, či je vypínač v polohe OFF (VYP.) a zástrčku príslušenstva odpojte od zásuvky, aby ste sa vyhli vážnym nehodám.

1. Kontrola príslušenstva

Keďže používanie tupého príslušenstva, ako je napríklad úderný bod, rezný nástroj, atď. zníži účinnosť a spôsobí možnú poruchu motora, naostrite alebo vymeňte ho za nové hneď, ako spozorujete opotrebovanie.

2. Kontrola montážnych skrutiek

Všetky montážne skrutky pravidelne kontrolujte a uistite sa, že sú riadne dotiahnuté. Ak je ktorákoľvek skrutka uvoľnená, okamžite ju dotiahnite. Nedodržanie tohto pokynu môže viesť k vážnemu nebezpečenstvu.

Slovenčina

3. Údržba motora

Vinutie motora je jasným „srdcom“ elektrického nástroja. Vykonávajte dôkladnú kontrolu vinutia, či nie je poškodené a/alebo zvlhnuté od oleja alebo vody.

4. Výmena napájacieho kábla

Ak je potrebné vymeniť napájací kábel, musí to urobiť výrobca alebo jeho zástupca, aby sa predišlo bezpečnostnému riziku.

POZNÁMKA

Vzhľadom na pokračujúci program výskumu a vývoja v spoločnosti HiKOKI si vyhradzuje právo zmien tu uvedených technických parametrov bez predchádzajúceho upozornenia.

UPOZORNENIE

V rámci prevádzkovania alebo údržby elektrického náradia je nutné dodržiavať bezpečnostné nariadenia a normy platné v patričnej krajine.

ZÁRUKA

Garantujeme, že elektrické náradie značky HiKOKI vyhovuje zákonným/národným nariadeniam. Táto záruka sa nevzťahuje na poruchy alebo poškodenia, ktoré sú spôsobené nesprávnym používaním, zlým zaobchádzaním alebo štandardným opotrebovaním a odrením. V prípade reklamácie doručte elektrické náradie v nezobratom stave spolu so ZÁRUČNÝM LISTOM, ktorý nájdete na konci tohto návodu na obsluhu, do autorizovaného servisného strediska spoločnosti HiKOKI.

Informácie ohľadne vzduchom prenášaného hluku a vibrácií

Namerané hodnoty boli stanovené podľa normy EN60745 a deklarované podľa ISO 4871.

Nameraná vážená úroveň hladiny akustického výkonu A:
99 dB (A) (H45ME)
99 dB (A) (H45MEY)

Nameraná vážená úroveň hladiny akustického tlaku A:
88 dB (A) (H45ME)
88 dB (A) (H45MEY)

Odchýlka K: 3 dB (A).

Používajte chrániče sluchu.

Výsledné celkové hodnoty pre vibrácie (suma pre trojosový vektor) stanovené podľa EN60745.

Sekanie:

Hodnota vibračných emisií $a_{h, CHeq}$ = 11,0 m/s² (H45ME)
8,0 m/s² (H45MEY)

Odchýlka K = 1,5 m/s²

Deklarovaná hodnota vibrácií bola nameraná v súlade so štandardnou skúšobnou metódou a môže sa použiť na porovnanie jedného náradia s druhým.

Môže sa taktiež použiť na predbežné posúdenie expozície.

VÝSTRAHA

- Hodnota emisie vibrácií počas skutočného používania elektrického náradia sa môže odlišovať od deklarovanej celkovej hodnoty, a to na základe spôsobu, akým sa náradie používa.
- Vyznačte bezpečnostné opatrenia s cieľom chrániť obsluhu, ktoré sa zakladajú na odhade expozície v rámci skutočných podmienok používania (berúc do úvahy všetky súčasti prevádzkového cyklu, ako sú doby vypnutia náradia a doby voľnobehu náradia, ktoré sú doplnkom doby spustenia náradia).

ОБЩИ МЕРКИ ЗА БЕЗОПАСНОСТ ПРИ ИЗПОЛЗВАНЕ НА ЕЛЕКТРИЧЕСКИ ИНСТРУМЕНТИ

⚠ ПРЕДУПРЕЖДЕНИЕ

Прочетете всички инструкции и предупреждения за безопасност.

Неспазването на инструкциите и предупрежденията може да доведе до електрически удар, пожар и/или сериозни наранявания.

Запазете и съхранявайте инструкциите за последващи справни и приложение.

Терминът „електрически инструменти“, използван в предупрежденията за безопасност, се отнася до уреди, захранвани (с кабел) от мрежата, или такива на батерии (безжични).

1) Безопасност на работното място

a) Поддържайте работното място подредено и добре осветено.

Неподредени или не добре осветени работни места създават предпоставка за инциденти.

b) Не използвайте електрически инструмент във взривоопасна среда, при наличие на запалими течности, газове или прах.

Електрическите инструменти произвеждат искри, които могат да доведат до възпламеняване.

c) Не позволявайте достъп на странични лица и деца при работа с електрически инструменти. Невнимание по време на работа може да доведе до загуба на контрол върху процеса.

2) Електрическа безопасност

a) Щепселите на електрическите инструменти трябва да отговарят на стандарта на контактите.

Никога не правете каквито и да било промени по щепселите.

Не използвайте преходни щепсели в комбинация със заземени електрически инструменти.

Щепсели, които не са модифицирани и съответстват на стандарта на контактите намаляват риска от електрически удар.

b) Избягвайте контакт с тялото при работа с електрически инструменти по заземени повърхности, като тръби, радиатори и хладилници.

Съществува повишен риск от електрически удар, ако тялото Ви стане част от заземителния контур.

c) Не излагайте електрическите инструменти на влага или дъжд.

Попадането на влага в електрическите инструменти повишава риска от електрически удар.

d) Не нарушавайте целостта на кабелите. Никога не изключвайте електрическите уреди, като издърпвате кабела.

Пазете кабелите от източници на топлина, от смазочни материали, остри ръбове и подвижни компоненти.

Наранени или преплетени кабели повишават риска от електрически удар.

e) Когато използвате електрически уред на открито, използвайте удължител, подходящ за външна употреба.

Използвайте кабел, подходящ за външни условия, който намалява риска от електрически удар.

f) Ако е наложително използването на електрически инструмент във влажни условия, използвайте уреди с диференциална защита (RCD) срещу утечка. Използването на диференциална защита намалява риска от електрически удар.

3) Лична безопасност

a) Бъдете бдителни, внимавайте в действията си и използвайте разумно електрическите инструменти.

Не използвайте електрически инструмент, когато сте изморени, или под влиянието на лекарствени средства, алкохол или упойващи вещества.

Всяко невнимание при работа с електрически инструменти може да доведе до сериозни наранявания.

b) Използвайте лични предпазни средства. Винаги носете защитни очила или маска.

Защитните средства, като респираторна маска, специални обувки с устойчива на подхлъзване подметка, каска, или антифони, използвани според условията на работа, ще намалят опасността от нараняване.

c) Предотвръщане на случайно включване на уреда. Уверете се, че старт бутон на уреда е в изключено положение, преди да свържете електрическия инструмент към източник на захранване и/или батерия, както и преди да го вземете или пренасяте.

Пренасянето на инструменти с пръст на старт бутон, или на превключателя на захранването, носи опасност от инциденти.

d) Отстранете всички гаечни и други ключове, преди да включите уреда към захранването. Гаечен ключ или инструмент, забравен в ратационни компоненти на електрическия инструмент, може да доведе до нараняване.

e) Не се пресягайте. През цялото време трябва да имате стабилна опора и да поддържате баланс на тялото.

Това осигурява по-добър контрол върху електрическите инструменти при извънредни ситуации.

f) Носете подходящо облекло. Не носете прекалено широки дрехи или бижута. Пазете косата, дрехите и ръкавиците си от подвижни компоненти.

Широките дрехи, бижута и дълга коса могат да бъдат захванати от подвижните компоненти.

g) Ако са осигурени устройства за присъединяване към прахоуловителни инсталации, уверете се, че са правилно монтирани.

Използването на прахоуловители и циклони може да намали свързаните със замърсяването рискове.

4) Експлоатация и поддръжка на електрически инструменти

a) Не насилвайте електрическите инструменти. Използвайте подходящ електрически инструмент за съответните цели.

Подходящият електрически инструмент осигурява безопасно и по-добре свършена работа при предвидените номинални параметри.

b) Не използвайте електрическия инструмент, ако не може да бъде включен или изключен от съответния старт бутон или превключвател.

Всеки електрически инструмент, който не може да се контролира от старт бутон, е опасен и подлежи на ремонт.

- с) Изключете щепсела на инструмента от източника на захранване и/или от батерията, преди да извършвате настройки, смяна на приставки или при съхранение.
Тези предпазни мерки намаляват риска от случайно и нежелано включване на електрически инструмент.
- д) Съхранявайте неизползваните електрически инструменти далеч от достъп на деца и не позволявайте на лица, непознати с начина на работа с инструментите, и с тези инструкции, да работят с тях.
Електрическите инструменти представляват опасност в ръцете на неопитни лица.
- е) Поддържайте електрическите инструменти. Проверявайте центровката и закрепването на подвижните части, проверявайте за повредени части, които могат да се отразят на работата на електрическите инструменти. Ако установите повреда, отстранете ги преди да използвате електрическите инструменти.
Много злополуки се дължат на лоша поддръжка на електрическите инструменти.
- ф) Поддържайте ренещите приставки наточени и чисти.
Правилно поддържаните режещи приставки, с наточени режещи елементи, се управляват и контролират по-лесно.
- г) Използвайте електрически инструменти, приставки и аксесоари, и т.н., съгласно тези инструкции, като вземете предвид работните условия и вида работи, които ще се извършват.
Използване на електрическите инструменти за работи, различни от тези, за които са предвидени инструментите, може да доведе до повишен риск и опасни ситуации.
- 5) Обслужване
- а) Обслужването на електрическите инструменти трябва да се извършва само от квалифицирани сервизни работници, при използване на оригинални резервни части.
Това ще гарантира безопасността при работа с електрическите инструменти.

ВНИМАНИЕ

Не допускате в зоната на работа деца и възрастни хора.

Когато не използвате електрическите инструменти, съхранявайте ги далеч от достъп на деца и възрастни хора.



ДОПЪЛНИТЕЛНИ МЕРКИ ЗА БЕЗОПАСНОСТ

- Уверете се, че източникът на захранване, който използвате, отговаря на изискванията, посочени върху инвентарната табелка.
- Уверете се, че старт бутонът е в позиция ИЗКЛ. Ако бъде включен щепсела към контакта, уредът ще започне да работи веднага, при бутон в позиция ВКЛ., което може да доведе до сериозни инциденти.
- Когато работната площадка е далече от източник на захранване, използвайте удължител с достатъчна дебелина и номинален капацитет. Удължителният кабел трябва да бъде възможно най-къс.
- Не докосвайте накрайника по време или непосредствено след работа. По време на работа накрайникът се нагрява прекомерно и може да причини сериозни изгаряния.
- Преди да започнете да рушите или дълбаете стена, под или таван, напълно се уверете, че в тях няма вградени електрически кабели или проводници.
- Преди започване на работа се уверете, че болтовете са затегнати.
- Когато работите на голяма височина, внимавайте и пазете лицата и предметите под Вас.
- Носете предпазни обувки за защита на краката.
- Носете противопрохова маска.
Не вдъшвайте вредния прах, който се образува при къртене. Прахът може да застраши вашето здраве, както и това на околните.
- Поставяне на инструмент
- За да предотвратите инциденти, изключвайте прекъсвача и щепсела от контакта.
- Когато ползвате уреди като длетата, резци и т.н., се уверете, че разполагате с оригинални части, произведени от нашата компания.
- Почистете опашката на длетото. След това намажете опашката с грес или машинно масло.
- Ударната честота не може да се променя с натискане на селектора за ударна честота, докато двигателят се върти. За да промените скоростта, първо изключете инструмента.
- Уверете се, че държите здраво ръкохватката и страничната ръкохватка по време на работа. Не дръжте за ръкохватка по време на работа. Ако я издърпате без да искате, длетото може да изскочи.
- Диференциална защита (УДЗ)
Препоръчва се използването на устройства за диференциална защита (УДЗ) от 30 mA или по-ниска, през цялото време.

СИМВОЛИ

ПРЕДУПРЕЖДЕНИЕ

Използвани са следните символи. Уверете се, че разбирате значението им, преди използване на уреда.

	H45ME / H45MEY : Къртач
	Прочетете всички инструкции и предупреждения за безопасност.

ИНСТРУКЦИИ ЗА БЕЗОПАСНОСТ ЗА КЪРТАЧ

- Носете антифони.
Излагането на въздействието на шум може да доведе до загуба на слуха.
- Използвайте допълнителната ръкохватка(и), ако са предоставени с уреда.
Загуба на контрол върху уреда може да доведе до нараняване.
- Електрическият инструмент трябва да се държи за изолираните захватни повърхности, когато работите с него в случай че ренещата приставка влезе в контакт със скрито окабеляване или собствения си захранващ кабел.
Контакт на режещи приставки с окабеляване под напрежение, може да доведе до протичане на ток през електрическия инструмент и токов удар на оператора.

СПЕЦИФИКАЦИИ

Спецификациите на уреда са посочени в таблицата на стр. 104.

ЗАБЕЛЕННА

Благодарение на непрекъснатата програма за научноизследователска и развойна дейност на HiKOKI, спецификациите, посочени тук, подлежат на промяна без предизвестие.

МОНТАЖ И ЕКСПЛОАТАЦИЯ

Действие	Фигура	Страница
Поставяне на инструменти SDS-max	1	105
Сваляне на инструменти SDS-max	2	105
Определяне работната позиция на инструмента	3	105
Регулиране позицията на страничната ръкохватка	4	105
Работа на превключвателя	5	105
Заклучване на прекъсвача Вкл. / Изкл.	6	106
Освобождаване на прекъсвача Вкл. / Изкл.	7	106
Относно светоиндикатора за захранване	8	106
Промяна на скоростта	9	106
Как се използва къртача *	10	107
Избор на приставки и аксесоари	—	108

* Работете с къртача като използвате собствената му маса. Работата не би се подобрила, дори и да приложите допълнителна сила или ако го притискате силно към работната повърхност.

При работа с къртача прилагайте само толкова сила, колкото е необходимо да го държите в съответната позиция и да противодействате на силите, порождени от уреда.

ВНИМАНИЕ









След продължителна употреба кутията се нагорещява. Затова внимавайте да не изгорите ръцете си.

Подгръване (Фиг. 11)

Гресиращата система на тази машина може да има нужда от подгръване при по-ниски температури. Центрирайте върха на крайника така, че да се допира до бетона, включете ключа и изпълнете операцията за подгръване. Уверете се, че се чува звук на удар, след което работете с машината.

ОТНОСНО ФУНКЦИЯТА ЗА ЗАЩИТА

В този инструмент има вградена защита от къси съединения, което предотвратява повреда на уреда при аномалии. В зависимост от вида на неправилното функциониране, информационната светлина ще мига, както е показано в **Таблица 1** и уредът ще спре да работи. В такива случаи проверете какъв е проблемът, показан от мигането, и предприемете необходимите стъпки за решаването му.

	Само за страни от ЕС Не изхвърляйте електрически уреди заедно с битовите отпадъци! Във връзка с разпоредбите на Европейска Директива 2002/96/ЕС за електрическите и електронни уреди и нейното приложение съгласно националните законодателства, електрически уреди, които излизат от употреба трябва да се събират отделно и предават в специализирани пунктове за рециклиране.
V	Номинално напрежение
P	Мощност
Bpm	Коефициент на ударна сила при пълно натоварване
	Тегло (Съгласно ЕРТА-процедура 01/2003)
I	Включване
O	Изключване
	Светлина за захранване
	Превключвател на ударната честота
	Информационна светлина
L	Ниска ударна честота
H	Висока ударна честота
	Разкачете главния щепсел от електрическия контакт
	Инструмент клас II
	Забранено действие

СТАНДАРТНИ АКСЕСОАРИ

В допълнение към основния уред (1 комплект), комплектът съдържа посочените по-долу аксесоари.

- Пластмасова кутия 1
- Длето (SDS-max захват) 1
- Странична ръкохватка 1

Стандартните приставки и аксесоари са предмет на промяна без уведомление.

ПРИЛОЖЕНИЯ

Къртене на бетон, дялане на бетон, набраздяване, рязане на пръти.



Примери за приложение:

Поставяне на тръбопроводни и кабелни инсталации, монтаж на санитарни изделия, машини, водоснабдителни и канализационни инсталации, интериорни работи, пристанищни съоръжения и други строителни дейности.

ЗАБЕЛЕЖКА

Може да е нужен ремонт, ако информационната светлина продължава да мига, след като са били предприети всички нужни стъпки за решаване на проблема. Ако проблемът не се реши, занесете уреда на ремонт.

Таблица 1

Мигане на информационната светлина	Причина	Решение
<p>Мигане</p> 	<p>Вътрешната температура е надхвърлила определената температура за инструмента. (Функция за защита при повишаване на температурата)</p>	<p>Изключете уреда и оставете да се охлади за 15 до 30 минути. Когато температурата спадне, натиснете превключвателя за избор на ударна честота, за да я възстановите.</p>
<p>Мигане</p> 	<p>Прекаленият натиск, упражнен върху инструмента, е довел до претоварване. (Функция за защита от претоварване)</p>	<p>Натиснете селектора за ударна честота, за да възстановите дейността. Опитайте да избягвате задачи, при които върху уреда се прилага прекомерен натиск.</p>
<p>Мигане</p> 	<p>Инструментът е свързан към източник на захранване, чието напрежение е твърде високо или твърде ниско. (Функция за защита от къси съединения)</p>	<p>Свържете уреда с източник на захранване, който отговаря на входното напрежение, посочено върху фабричната табела. Натиснете селектора за ударна честота, за да възстановите дейността.</p>
<p>Мигане</p> 	<p>Грешка при четене на сигнал от сензор. (Функция за проследяване на контролите)</p>	<p>Натиснете селектора за ударна честота, за да възстановите дейността. Може да е нужен ремонт, ако тази грешка възниква редовно.</p>

ПОДДРЪЖКА И ИНСПЕКЦИЯ

ВНИМАНИЕ

Уверете се, че сте изключили старт бутона, в позиция ИЗКЛ, и сте изключили уреда от захранващата мрежа, за да избегнете сериозни инциденти.

1. Инспекция на анесоарите

Тъй като използването на тъпи приставки, като длетовиден найкрайник, режещи найкрайници и др., влошава производителността и може да повреди мотора, заточете или подменете с нови анесоари, щом забележите следи от износване.

2. Инспекция на фиксиращи винтове

Редовно инспектирайте всички фиксиращи винтове и се уверете, че са добре затегнати. Ако установите разхлабен винт, незабавно го затегнете. Неспазването на горното крие рискове от злополуки и нараняване.

3. Поддръжка на мотора

Намотките на мотора са „сърцето“ на уреда. Упражнявайте особено внимание към намотките, тъй като могат да се повредят от попадане на влага и/или масло по тях.

4. Смяна на захранващ кабел

Ако се налага смяна на захранващ кабел, това може да се извърши от производителя или негов представител, за да се гарантира безопасността.

ВНИМАНИЕ

По време на работа и поддръжка на електрически уреди трябва да се спазват разпоредбите и стандартите за безопасност за всяка страна.

ГАРАНЦИЯ

Предоставяме гаранция за Електрически Инструменти HiKOKI съгласно специфичните местни законодателства на съответните държави. Настоящата гаранция не покрива дефекти или повреди, причинени от неправилно или небрежно използване, както и такива, които се дължат на обичайно износване на компонентите. В случай на рекламация, моля, изпратете Електрическият Инструмент, в неразглобен вид, заедно с ГАРАНЦИОННАТА КАРТА, продълствена в края на инструкциите, на оторизиран сервизен център на HiKOKI.

Информация за шумово замърсяване и вибрации

Измерените стойности отговарят на изискванията на EN60745 и съответстват на ISO 4871.

Измерено А-претеглено шумово ниво:

99 dB (A) (H45ME)

99 dB (A) (H45MEY)

Измерено ниво на А-претеглено звуково налягане:

88 dB (A) (H45ME)

88 dB (A) (H45MEY)

Неточност К: 3 dB (A).

Носете антифони.

Общи стойности на вибрации (векторна сума) определени съгласно EN60745.

Сечене:

Стойност на емисии на вибрации $a_{h, C_{Neq}}$ =

11,0 м/сек² (H45ME)

8,0 м/сек² (H45MEY)

Неточност К = 1,5 м/сек²

СМЯНА НА СМАЗКАТА

Този къртач е с напълно херметизиран корпус за предпазване от навлизане на прах и срещу теч на смазка.

Затова къртачът може да се използва без смазване за продължителни периоди от време. Подменете греста, както е описано по-долу.

Период на смяна на смазката

Слез закупуване, сменете смазката след всеки 6 месеца работа. Смяната на смазка да се извършва в най-близкия оторизиран сервизен център.

Декларираните общи стойности на вибрации са измерени съгласно стандартните методи на изпитване и могат да бъдат използвани за сравнение между различните инструменти.

Освен това стойностите могат да се използват за предварителна оценка.

ПРЕДУПРЕЖДЕНИЕ

- Вибрациите по време на действителна употреба на инструмента могат да се различават от декларираните общи стойности, в зависимост от начина на използване на инструмента.
- Идентифициране на мерките за безопасност за оператора, въз основа оценка на въздействието при действителни условия на използване (като се вземат предвид всички елементи от работния цикъл, като периоди на включване и изключване, както и работа на празни обороти непосредствено преди и след момента на използване).

ЗАБЕЛЕЖКА

Поради непрекъснатото развитие на научно-развойната програма на НіКОКІ, дадените тук спецификации са предмет на промяна без уведомление.

OPŠTA BEZBEDNOSNA UPOZORENJA ZA ELEKTRIČNI ALAT

⚠ UPOZORENJE

Pročitajte sva bezbednosna upozorenja i sva uputstva. Propust da se slede upozorenja i uputstva može da izazove strujni udar, požar i/ili teške povrede.

Sačuvajte sva upozorenja i uputstva za buduću upotrebu.

Izraz „električni alat“ u ovim upozorenjima odnosi se na električni alat napajan iz mreže (pomoću kabla) ili na alat napajan iz baterije (bez kabla).

1) Bezbednost radnog područja

- a) Radno područje održavajte čistim i dobro osvetljenim.

Zbog zakrčenog ili mračnog prostora mogu se dogoditi nesreće.

- b) Električnim alatom nemojte da rukujete u eksplozivnoj atmosferi, na primer u prisustvu zapaljivih tečnosti, gasova ili prašine.

Električni alati stvaraju varnice koje mogu da zapale prašinu ili isparenja.

- c) Decu i posmatrače držite podalje dok rukujete električnim alatom.

Zbog ometanja možete da izgubite kontrolu nad njim.

2) Električna bezbednost

- a) Utičkači električnog alata moraju da odgovaraju utičnici.

Nikada ni na koji način nemojte da prepravljate utikač.

Nemojte da koristite nikakve adaptere za utikače dok rukujete uzemljenim električnim alatom.

Utičkači koji nisu prepravljani i odgovarajuće utičnice smanjuje opasnost od strujnog udara.

- b) Izbegavajte kontakt sa uzemljenim površinama kao što su cevi, radiatorji, šporeti ili frižideri.

Opasnost od strujnog udara se povećava ako vam je telo uzemljeno.

- c) Električni alat nemojte da ostavljate na kiši ili izloženog vlazi.

Voda koja prodre u električni alat povećava opasnost od strujnog udara.

- d) Nemojte da zloupotrebljavate kabl. Kabl nikada nemojte da koristite da biste nosili, vukli ili isključivali iz struje električni alat.

Kabl držite podalje od toplote, ulja, oštih ivica ili pokretnih delova.

Oštećeni ili upetljani kablovi povećavaju opasnost od strujnog udara.

- e) Kada električni alat koristite napolju, koristite produžni kabl koji je predviđen za spoljnu upotrebu.

Korišćenjem kabla koji je predviđen za spoljnu upotrebu smanjuje se opasnost od strujnog udara.

- f) Ako nije moguće izbeći upotrebu električnog alata na vlažnom mestu, koristite napajanje zaštićeno zaštitnom strujnom sklopkom (RCD). Korišćenjem RCD-a smanjuje se opasnost od strujnog udara.

3) Lična bezbednost

- a) Kada rukujete električnim alatom budite na oprezu, pazite šta radite i koristite zdrav razum. Nemojte da koristite električni alat kada ste umorni ili ako ste pod uticajem droge, alkohola ili lekova.

Trenutak nepažnje tokom upotrebe električnog alata može dovesti do teške povrede.

- b) Koristite ličnu zaštitnu opremu. Uvek nosite zaštitu za oči.

Zaštitna oprema kao što je maska za prašinu, neklizajuća radna obuća, šlem i zaštita za sluh, koja se koristi u odgovarajućim uslovima, smanjuje opasnost od povredjenja.

- c) Onemogućite slučajno uključivanje. Pre priključivanja na izvor napajanja i/ili baterije, uzimanja ili prenošenja alata, proverite da li se prekidač nalazi u položaju isključeno.

Prenošenje električnog alata sa prstom na prekidaču ili uključivanje napajanja alata dok je prekidač u položaju uključeno može dovesti do nesreće.

- d) Pre uključivanja električnog alata uklonite ključ za podešavanje.

Ključ koji je ostao pričvršćen na rotacionom delu električnog alata može da nanese povrede.

- e) Nemojte se istezati. Sve vreme održavajte dobar oslonac i ravnotežu.

Zahvaljujući tome imaćete bolju kontrolu nad električnim alatom u neočekivanim situacijama.

- f) Nosite odgovarajuću odeću. Nemojte da nosite široku odeću ili nakit. Kosu, odeću i rukavice držite podalje od pokretnih delova.

Pokretni delovi mogu da zahvate široku odeću, nakit ili dugu kosu.

- g) Ako uređaj ima priključak za posudu za izvlačenje i prikupljanje prašine, postarajte se da ona bude ispravno priključena i korišćena.

Upotrebom posude za prikupljanje prašine mogu da se smanje opasnosti povezane s prašinom.

4) Upotreba i održavanje električnog alata

- a) Nemojte koristiti električni alat na silu. Koristite električni alat koji odgovara poslu koji želite obaviti.

Odgovarajućim električnim alatom posao će biti obaviti bolje i bezbednije pri brzini za koju je predviđen.

- b) Nemojte da koristite električni alat ako ne možete da ga uključite i isključite prekidačem.

Svaki električni alat kojim ne može da se upravlja prekidačem predstavlja opasnost i mora biti popravljen.

- c) Izvucite utikač iz izvora napajanja i/ili uklonite bateriju iz električnog alata pre vršenja bilo kakvih podešavanja, menjanja pribora ili odlaganja električnog alata.

Ove preventivne mere bezbednosti smanjuju opasnost od slučajnog uključivanja električnog alata.

- d) Nekorišćeni električni alati odložite van domašaja dece i nemojte dozvoliti da ga koriste osobe koje nisu upoznate s njim ili ovim uputstvima. Električni alat je opasan u rukama osoba koje ne znaju kako se on koristi.

- e) Održavajte električni alat. Proverite da li su pokretni delovi dobro namešteni i pričvršćeni, da li ima delova koji su polomljeni ili postoji neko stanje koje može uticati na rad električnog alata.

Ako je oštećen, električni alat treba popraviti pre upotrebe.

Mnoge nezgode su izazvane električnim alatom koji nije dobro održavan.

- f) Alate za sečenje održavajte oštirim i čistim.

Manja je verovatnoća da će se zaglaviti ispravno održavani alat za sečenje sa naoštrenim oštricama i takav alat je lakše kontrolisati.

- g) Električni alat, pribor, rezne pločice itd. koristite u skladu sa ovim uputstvima, uzimajući u obzir uslove rada i posao koji treba obaviti.

Korišćenje električnog alata za namene za koje nije predviđen može prouzrokovati opasne situacije.

5) Servisiranje

- a) Servisiranje vašeg električnog alata prepustite stručnom serviseru koji će koristiti isključivo identične rezervne delove.

Time će se očuvati bezbednost električnog alata.

MERE PREDOSTROŽNOSTI

Decu i nemoćne osobe držite podalje.

Kada se ne koristi, alat treba držati van domašaja dece i nemoćnih osoba.

13. FID SKLOPKA

Preporučuje se da sve vreme koristite FID sklopku s nominalnom strujom od 30 mA ili manjom.

OZNAKE

UPOZORENJE

Ovde su prikazane oznake koje se koriste na mašini. Postarajte se da razumete njihovo značenje pre upotrebe.

	H45ME / H45MEY : Čekić za rušenje
	Pročitajte sva bezbednosna upozorenja i sva uputstva.
	Samo za zemlje EU Nemojte odlagati električni alat zajedno sa smećem iz domaćinstva! Na osnovu Evropske direktive 2002/96/EC o dotrajaloj električnoj i elektronskoj opremi, kao i njene primene u skladu s državnim propisima, električni alat koji je došao do kraja svog radnog veka mora se prikupiti zasebno i odneti u postrojenje za reciklažu koje ispunjava ekološke zahteve.
V	Nominalni napon
P	Ulazna snaga
Bpm	Učestalost udaranja pri punom opterećenju
	Težina (U skladu sa EPTA-procedurom 01/2003)
I	Uključiti
O	Isključiti
	Lampica napona
	Prekidač selektora brzine udara
	Lampica prikaza
L	Niska brzina udara
H	Visoka brzina udara
	Izvućite utikač iz električne utičnice
	Alat klase II
	Zabranjena radnja

BEZBEDNOSNA UPOZORENJA ZA ČEKIĆ ZA RUŠENJE

1. Nosite zaštitu za sluh.

Izloženost buci može izazvati gubitak sluha.

2. Koristite pomoćnu(e) ručku(e), ako su isporučene uz alat.

Gubitak kontrole može da izazove povređivanje.

3. Držite električni alat za izolovane rukohvate kada tokom izvođenja radova pribor za sečenje može doći u kontakt sa skrivenim žicama ili sopstvenim kablom.

Pribor za sečenje koji dođe u kontakt sa žicom pod naponom može da prenese napon do nepokrivenih metalnih delova električnog alata zbog čega rukovalac može da doživi strujni udar.

DODATNA BEZBEDNOSNA UPOZORENJA

1. Proverite da li izvor napajanja koji ćete koristiti ispunjava zahteve za napajanjem koji su navedeni na natpisnoj pločici proizvoda.

2. Proverite da li se prekidač za uključivanje nalazi u položaju OFF.

Ako se utikač stavi u utičnicu dok je prekidač za uključivanje u položaju ON, električni alat će odmah započeti s radom što može da izazove ozbiljnu nesreću.

3. Ako je područje rada udaljeno od izvora napajanja, koristite produžni kabl odgovarajuće debljine i kapaciteta. Produžni kabl treba da bude što kraći.

4. Ne dodirujte burgiju u toku ili odmah nakon rukovanja. Burgija postaje topla u toku rukovanja i može da izazove ozbiljne opekotine.

5. Pre nego što počnete da kočite, stružete zid, pod ili plafon, u potpunosti potvrdite da stavke kao što su električni kablovi ili cevi nisu zaglavljene unutra.

6. Na početku rada proverite zategnutost vijaka.

7. Prilikom rada na veoma izdignutom mestu, obratite pažnju na predmete i osobe ispod sebe.

8. Nosite zaštitnu obuću da biste zaštitili stopala.

9. Nosite masku protiv prašine.

Ne udišite opasnu prašinu koja nastaje tokom operacije oblikovanja. Prašina može da ugrozi vaše zdravlje i zdravlje posmatrača.

10. Stavljanje alatke

○ Da biste sprečili nezgode, stavite prekidač u isključeni položaj i izvućite utikač iz utičnice.

○ Kada koristite alate kao što su klinovi, sekači, itd., pobrinite se da koristite originalne delove predviđene od strane naše kompanije.

○ Očistite deo pričvršni deo klina. Tada premažite deo prihvata mašću ili mašinskim uljem.

11. Brzina udara ne može da se promeni pritiskajući prekidač birača brzine udara dok se motor rotira. Da biste promenili brzine, prvo isključite alat.

12. Postarajte se da stegnete ručku i bočnu ručku u toku rada. Ne držite za dršku u toku rada. Ako je greškom povučete, ubodni vijak može da iskoči.

STANDARDNI PRIBOR

Osim glavnog uređaja (1 uređaj), paket sadrži i dole navedeni pribor.

- Plastična kutija1
- Ubođni vijak (SDS-maks. klupko)1
- Bočna ručka1

Standardni pribor je podložan izmenama bez prethodnog obaveštenja.

PRIMENE

Rušenje betona, oštremovanje betona, ukopavanje, sečenje grede.

Primeri primene:

Instalacija cevovoda i kablova, instalacija sanitarnih objekata, instalacija mašina, snabdevanja vodom i rad na drenaži, poslovi enterijera, lučki objekti i ostali građevinski radovi.

SPECIFIKACIJE

Specifikacije za ovu mašinu nalaze se u Tabeli na strani 104.

NAPOMENA

Zbog neprekidnog programa istraživanja i razvoja kompanije HiKOKI, ovde navedene specifikacije su podložne izmenama bez prethodnog obaveštenja.

MONTAŽA I UPOTREBA

Postupak	Broj	Strana
Ubacivanje SDS-max alata	1	105
Uklanjanje SDS-max alata	2	105
Odrediti radnu poziciju alata	3	105
Podешavanje pozicije bočne ručice	4	105
Funkcija prekidača	5	105
Otključavanje i zaključavanje prekidača za uključivanje / isključivanje	6	106
Otpuštanje prekidača za uključivanje / isključivanje	7	106
O lampici napajanja	8	106
Promena brzine	9	106
Kako koristiti čekić za rušenje *	10	107
Odabir pribora	—	108

* Ovaj čekić za rušenje upotrebljavajte koristeći njegovu praznu težinu. Učinak neće biti bolji čak i ako se pritiska ili nasilno potiskuje prema radnoj površini.

Držite ovaj čekić za rušenje sa onoliko sile koliko je dovoljno da se suprotstavite reakciji.

OPREZ

Nakon duge upotrebe, kućište će postati toplo. Prema tome, budite oprezni da ne opečete ruke.

Zagrevanje (Sl. 11)

Sistem za podmazivanje sa mazivom u ovoj jedinici može da zahteva zagrevanje u hladnim regionima. Postavite kraj burgije tako da pravi kontakt sa betonom, okrenite prekidač i izvedite operaciju zagrevanja. Postarajte se da se proizvede zvuk udara i onda koristite jedinicu.





O FUNKCIJI ZAŠTITE

Ovaj alat ima ugrađeno kolo zaštite za sprečavanje štete na jedinici u slučaju abnormalnosti. U zavisnosti od prirode abnormalnosti, lampica prikaza će zasvetleti kao što je prikazano u **Tabeli 1** i jedinica će prestati da radi. U tim slučajevima, verifikujte problem na koji ukazuje blještanje i preuzmite bilo koje korake koji su neophodni da biste ispravili problem.

NAPOMENA

Popravka će možda biti potrebna ako lampica prikaza nastavi da blješti nakon što su svi neophodni koraci da bi ste ispravio problem preuzeti. Ako se problem i dalje pojavljuje, molimo da zakažete opravke.

Tabeli 1

Lampica prikaza blješti	Uzrok	Rešenje
	Interna temperatura se povećala iznad navedene temperature jedinice. (Funkcija zaštite povećanja temperature)	Isključite jedinicu i ostavite je da se ohladi na oko 15 do 30 minuta. Kada temperatura opadne, pritisnite prekidač selektora brzine udara za obnavljanje.
	Prevelik pritisak koji se primenio na alat doveo je do preopterećenja. (Funkcija zaštite preopterećenja)	Pritisnite prekidač selektora brzine udara za obnavljanje. Pokušajte da izbegnete zadatke koji će primeniti previše pritiska na jedinicu.
	Alat je povezan sa izvorom napajanja čiji je napon ili previsok ili prenizak. (Funkcija zaštite kola)	Povežite jedinicu na dovod napona koji se slaže sa ulazom napona određenim na pločici proizvoda. Pritisnite prekidač selektora brzine udara za obnavljanje.
	Greška čitanja senzora signala. (Nadzorna kontrolna funkcija)	Pritisnite prekidač selektora brzine udara za obnavljanje. Opravka je možda neophodna ako se ova greška stalno pojavljuje.

ZAMENA MAZIVA

Ovaj čekić za rušenje je od konstrukcije pune vazdušne otpornosti kako bi se zaštitilo od prašine i sprečilo curenje lubrikanta.

Zato, ovaj čekić za rušenje može da se koristi bez lubrikacije tokom dužih vremenskih perioda. Zamenite mast kao što je ispod opisano.

Period zamene masti

Nakon kupovine, zamenite mast na svakih 6 meseci korišćenja. Tražite zamenu masti kod najbližeg ovlašćenog servisnog centra.

ODRŽAVANJE I PROVERA

OPREZ

Obavezno ISKLJUČITE uređaj i izvucite nastavak iz stezne glave kako biste sprečili ozbiljne nesreće.

1. Provera pribora

S obzirom da korišćenje tupog pribora, kao što su šiljata dleta, sekači itd, smanjuje efikasnost i može da izazove kvar motora, naoštrite ili zamenite alat novim čim uočite abraziju.

2. Provera montažnih zavrtnjeva

Redovno proveravajte sve montažne zavrtnje i postarajte se da budu dobro zategnuti. Ako bilo koji od ovih zavrtnjeva popusti, odmah ga pritegnite. Propust da to uradite može da izazove ozbiljnu opasnost.

3. Održavanje motora

Namotaji motora su samo „srce“ električnog alata. Poklanjajte odgovarajuću pažnju da se namotaji ne bi oštetili i/ili pokvasili uljem ili vodom.

4. Zamenjena kabela

Ako treba zameniti naponski kabl, to treba da izvrši proizvođač ili njegov zastupnik kako bi se izbegle opasnosti.

OPREZ

Što se tiče rukovanja i održavanja električnih alata, bezbednosni propisi i standardi propisani za svaku zemlju moraju da se poštuju.

GARANCIJA

Garantujemo da HiKOKI električni alati ispunjavaju zakonske/državne propise. Ova garancija se ne odnosi na kvarove ili oštećenja prouzrokovana pogrešnom upotrebom, zloupotrebom ili normalnim trošenjem i habanjem. U slučaju žalbe, molimo vas da nerastavljeni električni alat sa GARANTNIM SERTIFIKATOM, koji se nalazi na kraju uputstva za upotrebu, pošaljete ovlašćenom servisu kompanije HiKOKI.

Informacije o buci i vibracijama u vazduhu

Izmerene vrednosti su utvrđene na osnovu EN60745 i objavljene u skladu sa ISO 4871.

Izmereni A-ponderisani nivo jačine zvuka:

99 dB (A) (H45ME)
99 dB (A) (H45MEY)

Izmereni A-ponderisani nivo zvučnog pritiska:

88 dB (A) (H45ME)
88 dB (A) (H45MEY)

Odstupanje K: 3 dB (A).

Nosite zaštitu za sluh.

Ukupne vrednosti vibracija (troosni vektorski zbir) utvrđene na osnovu EN60745.

Rad sa dletom:

Vrednost emisije vibracija $a_{h, CHeq} = 11,0 \text{ m/s}^2$ (H45ME)
8,0 m/s² (H45MEY)

Odstupanje K = 1,5 m/s²

Deklarisana ukupna vrednost vibracija izmerena je na osnovu standardne metode testiranja i može se koristiti za upoređivanje jednog alata s drugim.

Takođe se može koristiti u preliminarnoj proceni izloženosti.

UPOZORENJE

- Emisija vibracija tokom upotrebe električnog alata može da se razlikuje od deklarisanе ukupne vrednosti u zavisnosti od načina na koji se alat koristi.
- Odredite mere bezbednosti za zaštitu rukovaoca i to na osnovu procene izloženosti stvarnim uslovima korišćenja (uzimajući u obzir sve faze radnog ciklusa kao što su vreme kada će alat biti isključen, vreme rada u praznom hodu i vreme uključivanja).

NAPOMENA

Zbog neprekidnog programa istraživanja i razvoja kompanije HiKOKI, ovde navedene specifikacije su podložne izmenama bez prethodnog obaveštenja.

OPĆENITA SIGURNOSNA UPOZORENJA ZA ELEKTRIČNE ALATE

⚠ UPOZORENJE

Pročitajte sva sigurnosna upozorenja i sve upute.

Nepoštivanje upozorenja i uputa može uzrokovati strujni udar, požar i/ili teške ozljede.

Sačuvajte sva upozorenja i upute za ubuduće.

Izraz »električni alat« u upozorenjima odnosi se na električni alat priključen na mrežu (žični) ili na električni alat koji radi na baterije (bežični).

1) Sigurnost radnog mjesta

- a) Radno mjesto održavajte čistim i dobro osvijetljenim.

Nered ili neosvijetljeno radno mjesto uzrokuju nesreće.

- b) Električni alat ne koristite u eksplozivnim okruženjima kao što su prisutnost zapaljivih tekućina, plinova ili prašine.

Električni alati proizvodi iskre koje mogu zapaliti prašinu ili pare.

- c) Djecu i ostale osobe držite podalje tijekom korištenja električnog alata.

Nepažnja može uzrokovati gubitak kontrole.

2) Električna sigurnost

- a) Utikači električnog alata moraju odgovarati utičnicama na koje se priključuju.

Ni na koji način nemojte mijenjati električni utikač.

Ne koristite adapterske utikače s uzemljenim električnim alatom.

Neizmijenjeni utikači i odgovarajuće utičnice smanjuju opasnost od strujnog udara.

- b) Izbjegavajte dodir tijela s uzemljenim površinama kao što su cijevi, radijatori i hladnjaci.

Postoji povećana opasnost od strujnog udara ako je vaše tijelo uzemljeno.

- c) Električni alat ne izlažite kiši i vlazi.

Ulazak vode u električni alat povećava rizik od strujnog udara.

- d) Ne zlorabite kabel. Nikada ne koristite kabel za nošenje, povlačenje ili izvlačenje utikača iz utičnice.

Držite kabel podalje od izvora topline, ulja, oštih rubova ili pomičnih dijelova.

Oštećen ili zapetljan kabel povećava opasnost od strujnog udara.

- e) Kada električni alat koristite na otvorenom, koristite samo produžni kabel odobren za uporabu na otvorenom.

Uporaba kabela prikladnog za uporabu na otvorenom smanjuje opasnost od strujnog udara.

- f) Ako je neizbježno korištenje električnog alata na vlažnom mjestu, koristite zaštitne strujne sklopke (FID sklopke).

Uporaba FID sklopke smanjuje rizik od strujnog udara.

3) Osobna sigurnost

- a) Budite na oprezu, paziti što radite i koristiti zdrav razum prilikom korištenja električnog alata.

Električni alat ne koristite ako ste umorni ili pod utjecajem droga, alkohola ili lijekova.

Trenutak nepažnje prilikom uporabe električnog alata može uzrokovati ozbiljne ozljede.

- b) Koristiti osobnu zaštitnu opremu. Uvijek nosite zaštitne naočale.

Zaštitna oprema, kao što su maske za prašinu,

zaštitne cipele otporne na klizanje, kacige ili zaštitna sluha, ako se koriste u odgovarajućim uvjetima smanjuju opasnost od nezgoda.

- c) **Spriječite nehotično pokretanje.** Provjerite je li prekidač u isključenom položaju prije spajanja na izvor napajanja i/ili baterije, prije nego uhvatite alat ili prije nošenja alata.

Nošenje električnih alata s prstom na prekidaču ili priključenih električnih alata čiji prekidač je uključen uzrokuje nesreće.

- d) **Uklonite sav alat za podešavanje ili ključeve prije nego što uređaj uključite.**

Alat ili ključ koji se nalazi u rotirajućem dijelu alata može uzrokovati ozljede.

- e) **Ne isticite se kako biste dosegli radno mjesto.** Održavajte odgovarajuće uporište i ravnotežu u svim vremenima.

To omogućuje bolju kontrolu električnog alata u neočekivanim situacijama.

- f) **Nosite prikladnu odjeću.** Ne nosite široku odjeću ili nakit. Kosu, odjeću i rukavice držite podalje od pokretnih dijelova.

Pokretni dijelovi mogu zahvatiti široku odjeću, nakit ili dugu kosu.

- g) **Ako postoje uređaji za priključenje usisivača prašine i uređaji za sakupljanje, provjerite jesu li priključeni i koristite li se na ispravan način.**

Korištenje uređaja za skupljanje prašine može smanjiti opasnosti povezane s prašinom.

4) Uporaba i njega električnog alata

- a) **Ne silite električni alat.** Koristite odgovarajući električni alat za radnju koju treba obaviti.

Ispravan električni alat posao će obaviti bolje i sigurnije, pod uvjetima za koje je dizajniran.

- b) **Ne koristite električni alat ako se ne može uključiti i isključiti prekidačem.**

Bilo koji električni alat koji se ne može kontrolirati pomoću prekidača je opasan i treba ga popraviti.

- c) **Izvučite utikač iz mrežne utičnice i/ili bateriju iz električnog alata prije podešavanja, zamjene pribora ili odlaganja uređaja.**

Ovim mjerama opreza smanjit ćete rizik od slučajnog pokretanja uređaja.

- d) **Električni alat koji se ne koristi čuvajte izvan dohvata djece i ne dopustite da alat koriste osobe koje nisu upoznate s načinom rada ili ovim uputama.**

Električni alat je opasan ako ga koriste neiskusne osobe.

- e) **Održavajte električnog alata.** Provjerite neusklađene ili povezane pokretne dijelove, eventualno polomljene dijelove i sve druge čimbenike koji mogu utjecati na rad električnog alata.

Ako je oštećen, alat dajte popraviti prije uporabe. Mnoge nesreće uzrokovane su loše održanim električnim alatima.

- f) **Alat za rezanje održavajte ostrim i čistim.**

Ispravno održavani alat za rezanje s ostrim oštrocima neće se zaglaviti i lakše će se kontrolirati.

- g) **Koristite električni alat, pribor i nastavke, itd. u skladu s ovim uputama, uzimajući u obzir radne uvjete i radove koji se izvode.**

Uporaba električnog alata za namjene za koje alat nije predviđen može uzrokovati opasne situacije.

5) Servisiranje

- a) **Servisiranje električnog alata prepustite isključivo kvalificiranom osoblju uz korištenje identičnih rezervnih dijelova.**

Na taj će se način osigurati sigurnost električnog alata.

OPREZ

Djecu i nemoćne osobe držite podalje od uređaja.

Kad se ne koristi, alat treba držati izvan dohvata djece i nemoćnih osoba.

SIGURNOSNA UPOZORENJA ZA ČEKIĆ ZA RUŠENJE

- Nosite zaštitu sluha.**
Izloženost buci može uzrokovati gubitak sluha.
- Koristite dodatnu ručku/ručke ukoliko su isporučene s alatom.**
Gubitak kontrole može uzrokovati ozljede.
- Električni alat držite samo za izolirane površine kada izvodite operacije pri kojima rezni alat može doći u kontakt sa skrivenim vodovima ili vlastitim kablom.**
Pribor za rezanje i zatvarači koji dođu u kontakt sa žicama »pod naponom« mogu »pod napon« staviti izložene metalne dijelove uređaja, te tako uzrokovati strujni udar.











DODATNA SIGURNOSNA UPOZORENJA

- Uvjerite se da izvor energije koji će se koristiti odgovara zahtjevima navedenima na tipskoj pločici proizvođača.
- Uvjerite se da je prekidač u položaju OFF (Isključeno).
Ako se utikač spoji u utičnicu dok je prekidač za uključivanje u položaju ON (Uključeno), električni alat će odmah započeti s radom što može uzrokovati ozbiljne nesreće.
- Ako je područje rada udaljeno od izvora napajanja, koristite produžni kabel dovoljne debljine i kapaciteta.
Produžni kabel treba biti što kraći.
- Ne dirajte komad za vrijeme ili neposredno nakon operacije. Komad se jako zagrije tijekom operacije i može uzrokovati teške opekline.
- Prije početka razbijanja ili ukopavanja u zidu, podu ili stropu, temeljito utvrdite da se u njima ne nalaze električni kabeli ili vodovi.
- Na početku rada potvrdite zategnutost vijaka.
- Prilikom rada na vrlo povišenom položaju, obratite pozornost na predmete i osobe ispod sebe.
- Nosite zaštitne cipele kako biste zaštitili stopala.
- Nosite masku za prašinu.
Ne udišite štetnu prašinu nastalu klesanjem. Prašina može ugroziti zdravlje vas i promatrača.
- Montiranje alata
 - Kako biste spriječili nezgode, uvijek isključite prekidač i izvucite utikač iz utičnice.
 - Pri uporabi alata poput klina, rezača, itd., pobrinite se da koristite originalne dijelove označene od strane naše tvrtke.
 - Očistite pričrveni dio klina. Zatim premažite pričrveni dio s mašču ili strojnim uljem.
- Brzina udara se ne može promijeniti pritiskom na izbornik brzine udara dok se motor vrti. Da biste promijenili brzinu, prvo isključite uređaj.
- Budite sigurni da stisnete ručku i bočnu ručku za vrijeme rada. Ne držite dršku tijekom rada. Ako ga greškom povučete, klin bi mogao iskočiti.
- FID-SKLOPKA**
U svako se vrijeme preporučuje korištenje FID sklopke s nazivnom strujom od 30 mA ili manjom.

SIMBOLI

UPOZORENJE

Za uređaj se koriste sljedeći simboli. Uvjerite se da prije uporabe razumijete njihovo značenje.

	H45ME / H45MEY : Čekić za rušenje
	Pročitajte sva sigurnosna upozorenja i sve upute.
	Samo za zemlje EU Električni alat ne bacajte zajedno s ostalim kućnim otpadom! Sukladno europskim direktivama 2002/96/EZ o otpadnoj električnoj i elektroničkoj opremi, te provedbi u skladu s nacionalnim zakonima i propisima, električni alat i baterije koji su dostigli kraj korisnog radnog vijeka potrebno je prikupljati odvojeno i predati u ustanove za recikliranje.
V	Nazivni napon
P	Ulazna snaga
Bpm	Broj udara pod punim opterećenjem
	Težina (Prema EPTA postupku 01/2003)
I	Uključivanje
O	Isključivanje
	Žarulja
	Izbornik odabira brzine udara
	Indikator
L	Niska brzina udara
H	Visoka brzina udara
	Iskopčajte mrežni utikač iz električne utičnice
	Alat II razreda
	Zabranjena radnja

STANDARDNA OPREMA

Osim glavne jedinice (1 jedinica), paket sadrži opremu navedenu na stranici.

- Plastična kutija 1
- Klin (SDS-maks. kotur) 1
- Bočna ručka 1

Standardna oprema može se promijeniti bez prethodne najave.

VRSTE PRIMJENE

Rušenje betona, klesanje betona, žlijebljenje, rezanje šipki. Primjeri primjene: Postavljanje cijevovoda i instalacija, postavljanje sanitarnih instalacija, montaža strojeva, sustava vodoopskrbe i odvodnje, unutarnji radovi i ostali građevinski radovi.

SPECIFIKACIJE

Specifikacije ovog uređaja navedene su u tablici na stranici 104.

NAPOMENA

Zbog kontinuiranog programa istraživanja i razvoja tvrtke HiKOKI, ovdje navedene specifikacije mogu se promijeniti bez prethodne najave.

MONTAŽA I RAD

Aktivnost	Slika	Stranica
Umetanje SDS-max alata	1	105
Uklanjanje SDS-max alata	2	105
Određeni radni položaj alata	3	105
Podešavanje položaja bočne ručke	4	105
Rad s prekidačima	5	105
Zaključavanje On / Off prekidača	6	106
Otpuštanje On / Off prekidača	7	106
O lampici napajanja	8	106
Promjena brzine	9	106
Kako koristiti čekić za rušenje *	10	107
Odabir pribora	—	108

* Ovaj čekić za rušenje upotrebljavajte koristeći njegovu praznu težinu. Performanse neće biti bolje čak i ako se pritišće ili nasilno potiskuje prema radnoj površini. Držite ovaj čekić za rušenje silom dovoljnom da se suprotstavi reakciji.

POZOR

Nakon dugog vremena korištenja, kućičte postaje vruće. Stoga, budite oprezni da ne opečete ruke.

Zagrijavanje (Slika 11)

Sustav za podmazivanje u ovoj jedinici može zahtijevati zagrijavanje u hladnim regijama. Postavite kraj nastavka da dođe u kontakt s betonom, uključite prekidač i obavite operaciju zagrijavanja. Uvjerite se da se proizvodi zvuk udaranja, a zatim koristite uređaj.





O FUNKCIJI ZAŠTITE

Ovaj uređaj ima ugrađen zaštitni strujni krug za sprečavanje oštećenja uređaja u slučaju abnormalnosti. Ovisno o prirodi poremećaja, indikator trepće kao što je prikazano u **Tablici 1** i uređaj će prestati raditi. U takvim slučajevima, provjerite problem na koji upućuje treperenje i poduzmite sve potrebne mjere kako bi se riješio problem.

NAPOMENA

Popravlak može biti potreban ako indikator nastavi treperiti nakon što su poduzeti svi potrebni koraci kako bi se riješio problem. Ako problem i dalje postoji, molimo dogovorite popravke.

Tablici 1

Treperenje indikatora	Uzrok	Rješenje
 Treperenje	Unutarnja temperatura se podigla iznad specificirane temperature uređaja. (Zaštitna funkcija pri porastu temperature)	Isključite uređaj i pustite da se ohladi oko 15 do 30 minuta. Kad se temperatura spusti, pritisnite izbornik brzine udara za obnavljanje.
 Treperenje	Preterani pritisak primijenjen na uređaj je doveo do preopterećenja. (Zaštitna funkcija pri preopterećenju)	Pritisnite izbornik brzine udara za obnavljanje. Pokušajte izbjeći zadatke koji će primijeniti preterani pritisak na uređaj.
 Treperenje	Alat je povezan s izvorom napajanja čiji je napon previsok ili prenizak. (Zaštitna funkcija strujnog kruga)	Spojite uređaj na izvor napona odgovarajućeg ulaznog napona navedenog na tipskoj pločici. Pritisnite izbornik brzine udara za obnavljanje.
 Treperenje	Pogreška senzora čitača signala. (Nadzorna kontrolna funkcija)	Pritisnite izbornik brzine udara za obnavljanje. Popravlak može biti potreban ako se ova pogreška stalno pojavljuje.

ZAMJENA MASTI

Ovaj čekić za rušenje je hermetički zatvorene konstrukcije za zaštitu od prašine i kako bi se spriječilo curenje maziva. Stoga, čekić za rušenje se može koristiti dugo vrijeme bez podmazivanja. Zamijenite mast na način opisan u nastavku.

Razdobje zamjene masti

Nakon kupnje, mast zamijenite nakon svakih 6 mjeseci korištenja. Raspitajte se o zamjeni masti u najbližem ovlaštenom servisu.

ODRŽAVANJE I INSPEKCIJA

POZOR

Pazite da ISKLJUČITE uređaj i izvučete nastavak iz zatezne glave kako biste spriječili ozbiljne nesreće.

1. Provjera pribora

Budući da korištenje tupog pribora, kao što su točkala i rezni nastavci smanjuje učinkovitost i može izazvati kvar motora, naoštrite ili zamijenite alat novim čim uočite abraziju.

2. Provjera vijaka

Redovito pregledavajte sve vijake i osigurajte da su pravilno zategnuti. Ukoliko se bilo koji vijak otpusti, odmah ga zategnite. Nepridržavanje ovih naputaka može uzrokovati ozbiljne opasnosti.

3. Održavanja motora

Jedinica s namotom motora samo je »srce« električnog alata. Posebno pazite da se namot ne ošteti i/ili smoci djelovanjem ulja ili vode.

4. Zamjena naponskog kabela

Ako je potrebno zamijeniti naponski kabel, to treba obaviti proizvođač ili njegov zastupnik kako bi se izbjegle opasnosti.

POZOR

Tijekom rada i održavanja električnih alata, potrebno je pridržavati se sigurnosnih propisa i standarda propisanih u svakoj zemlji.

JAMSTVO

Jamčimo da HiKOKI električni alat udovoljava zakonskim propisima. Ovo jamstvo ne pokriva oštećenja nastala pogrešnom uporabom, zloporabom, ili normalnim trošenjem. U slučaju prigovora, nerastavljen električni alat zajedno s POTVRDOM O JAMSTVU na kraju ovih uputa pošaljite ovlaštenom HiKOKI servisu.

Informacije o buci i vibracijama

Izmjerene vrijednosti određene su sukladno EN60745 i u skladu s normom ISO 4871.

Izmjerena razina zvučne snage A: 99 dB (A) (H45ME)
99 dB (A) (H45MEY)

Izmjerena razina zvučnog tlaka A: 88 dB (A) (H45ME)
88 dB (A) (H45MEY)

Nesigurnost K: 3 dB (A).

Nosite zaštitu sluha.

Ukupne vrijednosti vibracija (zbroj triju vektora) određene prema EN60745.

Korištenje dlijeta:

Vrijednost emisija vibracije $a_{h, CHeq} = 11,0 \text{ m/s}^2$ (H45ME)
8,0 m/s² (H45MEY)

Nesigurnost K = 1,5 m/s²

Naznačena ukupna vrijednost vibracija izmjerena je u skladu sa standardnim metodama ispitivanja, a može se koristiti za međusobne usporedbe alata.

Također se može koristiti za preliminarnu procjenu izloženosti.

UPOZORENJE

- Emisija vibracija prilikom stvarnog korištenja električnog alata može se razlikovati od izjavljenih ukupnih vrijednosti ovisno u načinu na koji se alat koristi.
- Osigurajte sigurnosne mjere zaštite za osobe koje koriste alat, a koje se temelje na procjeni izloženosti u stvarnim uvjetima uporabe (uzimajući u obzir sve dijelove operativnog ciklusa, kao što su vremena kada je uređaj isključen, i kada radi u praznom hodu, zajedno s vremenom aktivnog korištenja).

NAPOMENA

Zbog kontinuiranog programa istraživanja i razvoja tvrtke HiKOKI, ovdje navedene specifikacije mogu se promijeniti bez prethodne najave.

ЗАГАЛЬНІ ІНСТРУКЦІ БЕЗПЕКИ ЕЛЕКТРИЧНОГО ІНСТРУМЕНТУ

⚠ ПОПЕРЕДЖЕННЯ

Прочитайте всі правила безпеки та вказівки.

Невиконання цих правил та інструкцій може призвести до удару струмом, пожежі та/або серйозної травми.

Збережіть всі інструкції та правила для подальшого користування.

Термін «електричний інструмент» у правилах позначає ваш електричний автоматичний інструмент, що працює від мережі (з дротом), або електричний інструмент, що працює на батарейках (бездротовий).

1) Безпека робочого місця

a) Стеніть за чистотою і правильним освітленням робочого місця.

Захаращені або темні ділянки так і «чекають» на нещасний випадок.

b) Не працюйте автоматичними інструментами там, де повітря насичене вибухонебезпечними речовинами, такими як горючі рідини, гази або пил.

Автоматичні інструменти висікають іскри, від яких можуть зайнятися пил або випари.

c) Під час роботи автоматичним інструментом не підпускайте до себе дітей і просто бажано піддивитися на вашу роботу.

Якщо вас відволікатимуть, ви можете втратити контроль над інструментом.

2) Безпека електропристрою

a) Штепсельна виделка автоматичного інструменту мусить підходити до розетки електромережі.

Ніколи ніяким чином не змінюйте виделку.

Не користуйтеся жодними насадками-адаптерами для заземлених автоматичних інструментів.

Незмінні штепсельні виделки та відповідні їм розетки зменшують ризик удару електрострумом.

b) Не торкайтеся тілом заземлених предметів або поверхонь, таких як труби, батареї опалення і холодильники.

Якщо ви торкнетесь тілом заземленого предмету, це збільшує ризик удару струмом.

c) Не допускайте, щоб на автоматичні інструменти потрапляли дощ або волога.

Вода, яка потрапила до автоматичного інструмента, підвищує ризик удару струмом.

d) Обережно поводьтеся зі шнуром. Ніколи не несіть інструмент на шнурі, не волочіть його за шнур і не витягайте штепсельну виделку з розетки, тягнучи за шнур.

Бережіть шнур від тепла, олій, гострих поверхонь та рухомих деталей.

Пошкоджені або заплутані шнур збільшують ризик ураження електрострумом.

e) Працюючи автоматичним інструментом просто неба, користуйтеся подовжувачами, пристосованими для застосування просто неба.

Користування шнуром, пристосованим до користування просто неба, знижує ризик ураження струмом.

f) Якщо не уникнути роботи у вологому середовищі, користуйтеся джерелом живлення із пристроєм захисту від замикання на землю.

Пристрій захисту від замикання на землю знижує ризик удару струмом.

3) Особиста безпека

a) Не втрачайте пильності, стежте за тим, що робите, і користуйтеся здоровим глуздом під час роботи автоматичним інструментом.

Не працюйте автоматичним інструментом, коли ви втомлені або знаходитеся під дією наркотиків, алкоголю або ліків.

Мить неуваги під час роботи автоматичним інструментом може спричинити важку травму.

b) Користуйтеся засобами індивідуального захисту. Завжди користуйтеся засобами для захисту очей.

Засоби індивідуального захисту, такі як респіратор, черевики із протекторами, каска або беруші у відповідних умовах зменшать ризик травмування.

c) Заобігайте випадковому увімкненню. Переконайтеся, що перемикач знаходиться в положенні «вимкнено», перш ніж підключитися до джерела живлення і/або акумулятора, взятися за інструмент або переносити його.

Якщо переносити автоматичні інструменти увімкненими або тримаючи палець на перемикачі, це може стати причиною нещасного випадку.

d) Зніміть будь-які регулюючі ключі або блокатори, перш ніж вмикати інструмент.

Якщо регулюючий ключ або блокатор лишити прикріпленим до частини інструмента, яка обертається, це може спричинити травму.

e) Не тягніться і не перехиляйтеся, працюючи з інструментом. Завжди надійно стійте на ногах і зберігайте рівновагу.

Це надає кращий контроль над автоматичним інструментом у несподіваних ситуаціях.

f) Носіть правильний робочий одяг. Не носіть широкий одяг або ювелірні прикраси. Тримайте волосся, одяг і рукавички подалі від рухомих частин.

Широкий одяг, ювелірні прикраси або довге волосся може потрапити до рухомих частин.

g) Якщо у наявності є пристрій для збирання пилу, скористуйтеся ним за умови, що він правильно підключений і працює.

Користування пристроєм для збирання пилу може знизити небезпеки, пов'язані із накопиченням пилу.

4) Експлуатація і догляд за автоматичним інструментом

a) Не застосовуйте надмірну силу до автоматичного інструменту. Для виконання різних видів робіт підбирайте відповідні інструменти.

Правильно підібраний автоматичний інструмент краще виконає роботу і гарантуватиме більше безпеки.

b) Не користуйтеся автоматичним інструментом, якщо перемикач не працює.

Будь-який автоматичний інструмент, який неможливо контролювати перемикачем, є небезпечним. Його слід полагодити.

c) Відключіть виделку з джерела живлення і/або акумулятор від автоматичного інструменту, перш ніж будь-що регулювати, змінювати аксесуари або зберігати автоматичні інструменти.

Ці заходи безпеки знижують ризик випадково увімкнути автоматичний інструмент.

- d) Зберігайте інструменти у місцях, недоступних для дітей, і не дозволяйте людям, не ознайомленим із автоматичними інструментами і цими інструкціями, користуватися автоматичним інструментом. Автоматичні інструменти є небезпечними в руках невідготованих користувачів.
- e) Доглядайте за електричними інструментами. Перевіряйте, чи не зсунулися і чи не зігнулися рухомі частини, чи не зламалися окремі деталі, а також чи не трапилося якихось небажаних змін, які можуть погано вплинути на роботу інструмента. Якщо автоматичний інструмент пошкоджений, його слід полагодити перед подальшим користуванням. Багато нещасних випадків трапляється через поганий догляд за автоматичними інструментами.
- f) Вчасно чистьте і загострюйте інструменти для різання. Інструменти для різання, за якими правильно доглядають і які вчасно підточують, рідше згинаються, і їх легше контролювати.
- g) Користуйтеся автоматичним інструментом, аксесуарами і насадками згідно цих інструкцій, враховуючи робочі умови та завдання. Застосуйте різні автоматичні інструменти для різних видів робіт. Невідповідність інструмента і застосування може створити небезпечну ситуацію.

5) Обслуговування

- a) Обслуговувати ваш автоматичний інструмент може лише кваліфікований технік, замінюючи деталі лише на ідентичні. Це гарантуватиме безпеку автоматичного інструмента.

ЗАСТЕРЕЖЕННЯ

Не підпускайте до інструменту дітей і неповносправних осіб. Коли інструментом не користуються, його слід зберігати в місцях, недоступних для дітей та неповносправних осіб.

ПРАВИЛА БЕЗПЕКИ ЩОДО ВИКОРИСТАННЯ ВІДБІЙНОГО МОЛОТКА

- Використовуйте пристосування для захисту слуху. Вплив шуму може призвести до втрати слуху.
- Використовуйте додаткову рукоятку(-и), якщо поставляєте разом з інструментом. Втрата контролю може призвести до травми.
- Тримайте електроінструмент лише за відповідні ручки з ізоляцією, оскільки різуча насадка може зачепити приховані електричні дроти або власний шнур живлення. При контакті різучої насадки з проводною, що знаходиться під напругою, неізольовані металеві частини електроінструменту можуть проводити електричний струм, який призведе до ураження оператора.

ДОДАТКОВІ ПРАВИЛА БЕЗПЕКИ



- Переконайтеся, що джерело живлення, яким ви будете користуватися, відповідає вимогам до живлення, зазначеним на наклейці на корпусі виробу.

- Переконайтеся, що перемикач живлення знаходиться в положенні ВІМКНЕНО. Якщо штепсельна вилка підключена до розетки, коли перемикач знаходиться в положенні УВІМКНЕНО, інструмент негайно почне працювати, а це може призвести до нещасного випадку.
- Коли робоча поверхня знаходиться далеко від джерела живлення, користуйтеся подовжувачем достатньої товщини і номінальної потужності. Подовжувач мусить бути настільки коротким, настільки й практичним.
- Не торкайтеся свердла під час роботи і відразу після її закінчення. Свердло сильно нагрівається під час роботи і може стати причиною серйозних опіків.
- Перед тим як почати руйнувати, добати стіну, підлогу або стелю, обов'язково переконайтеся в тому, що всередині не прокладено електричні кабелі або водопровідні труби.
- Перед початком роботи перевірте затягування гвинтів.
- При роботі на високому піднесенні подбайте про безпеку людей і предметів, які можуть знаходитися внизу під робочим місцем.
- Одягайте захисне взуття для захисту ваших ніг.
- Надягайте респіратор. Не вдихайте шкідливий пил, який утворюється під час додання. Пил може становити небезпеку для вашого здоров'я та здоров'я оточуючих.
- Установлення інструмента
 - Щоб уникнути нещасних випадків, переконайтеся в тому, що перемикач вимкнений, а штепсельна вилка від'єднана від розетки.
 - При використанні таких інструментів, як пірамідальні долота, різальне приладдя тощо, упевніться, що використовуєте оригінальні запасні частини, визначені нашою компанією.
 - Почистьте хвостовик пірамідального долота. Потім змийте хвостовик змащувальним матеріалом або машинним маслом.
- Частоту ударів не можна змінити, натиснувши селекторний перемикач частоти ударів, коли двигун працює. Щоб змінити швидкість, спочатку вимкніть інструмент.
- Під час роботи надійно утримуйте рукоятку і бічну рукоятку. Не беріться за рукоятку під час роботи. Лом може вискочити, якщо Ви потягнете його помилково.
- Пристрій захисту від замикання на землю Рекомендовано завжди використовувати пристрій захисту від замикання на землю з номінальним залишковим струмом 30 мА або менше.

СИМВОЛИ

ПОПЕРЕДЖЕННЯ

Нижче наведено символи, які зазначаються на пристрої. Перш ніж користуватися пристроєм, ви повинні розуміти їх значення.

	H45ME / H45MEY : Відбійний молоток
	Прочитайте всі правила безпеки та вказівки.
	Лише для країн ЕС Не викидайте електричні інструменти із побутовими відходами! Згідно європейської директиви 2002/96/ЕС про відходи електронного та електричного виробництва і її запровадження згідно місцевих законів електронні інструменти, які відслужили робочий строк, слід утилізувати окремо і повертати до установ, що займаються екологічною переробкою брухту.

V	Номінальна напруга
P	Вхід живлення
V_{рт}	Частота ударів при повному навантаженні
	Вага (згідно з процедурою 01/2003 Європейської асоціації виробників електрінструмента)
I	Перемикач УВИМК.
O	Перемикач ВИМК.
	Індикатор живлення
	Селекторний перемикач частоти ударів
	Індикатор стану
L	Низька частота ударів
H	Висока частота ударів
	Відключіть штепсельну вилку від електричної розетки
	Електричний пристрій класу II
	Заборонена дія

УСТАНОВКА ТА ЕКСПЛУАТАЦІЯ

Операція	Малюнок	Сторінка
Установка інструменту SDS-max	1	105
Зняття інструменту SDS-max	2	105
Вибір робочого положення інструмента	3	105
Налаштування положення бічної рукоятки	4	105
Функціонування пускового перемикача	5	105
Блокування перемикача увімкнення / вимкнення	6	106
Зняття блокування перемикача увімкнення / вимкнення	7	106
Інформація щодо індикатора живлення	8	106
Зміна швидкості	9	106
Використання відбійного молотка *	10	107
Вибір аксесуарів	—	108

* Використовуйте даний відбійний молоток, застосовуючи його власну вагу. Ефективність експлуатації не покращиться навіть при сильному натисненні або ударі інструментом по робочій поверхні. Утримуйте даний відбійний молоток із зусиллям, яке буде достатнім тільки для того, щоб протидіяти віддачі.

ОБЕРЕЖНО

Після тривалого періоду використання корпус стає гарячим. Тому будьте обережні, щоб не обпекти руки.

Прогрівання (Рис. 11)

У холодних регіонах системі мастила даного інструменту може знадобитися прогрівання. Приставте кінчик бура до бетонної поверхні, увімкніть інструмент і прогрійте перфоратор. Починати експлуатацію інструменту можна буде після того, як ви чітко почути звуки удару.

ІНФОРМАЦІЯ ЩОДО ФУНКЦІЇ ЗАХИСТУ

Даний інструмент має вбудовану схему захисту для запобігання пошкодження пристрою у випадках несправної роботи. Залежно від характеру несправності індикатор стану буде блимати, як показано в **Таблиці 1**, а пристрій припинить працювати. У таких випадках слід перевірити причину несправності, на яку вказує блимання індикатора, та вжити необхідні заходи для усунення несправності.

ПРИМІТКА

Якщо індикатор стану продовжує блимати після виконання всіх необхідних дій для усунення несправності, то, можливо, знадобиться ремонтувати пристрій. Якщо проблему не усунено, то слід ремонтувати пристрій.

СТАНДАРТНІ АКСЕСУАРИ

Окрім основного пристрою (1 пристрій), до комплекту входять аксесуари, перелік яких представлено нижче.

- Пластикові валізи 1
- Пікоподібний різець (з хвостовиком SDS-max) 1
- Бічна рукоятка 1

Комплект стандартного приладдя може бути змінений без попередження.

ОБЛАСТІ ЗАСТОСУВАННЯ

Руйнування бетону, довбання бетону, підготовка кромки, обрізка.

Приклади застосування:

Прокладання трубопроводу та електропроводки, монтажу санітарно-технічних споруд, установки механічного обладнання, прокладання водопроводу і дренажних робіт, робіт всередині приміщення, будівництва портових споруд та інших будівельних робіт.

ТЕХНІЧНІ ХАРАКТЕРИСТИКИ

Технічні характеристики даного пристрою наведено в таблиці на стор. 104.

ПРИМІТКА

Через постійні дослідження і розвиток, які здійснює компанія НіКОКІ, технічні характеристики можуть змінюватися без попередження.

Таблиця 1

Індикатор стану блимає	Причина	Вирішення
 Блимає	Внутрішня температура перевищує зазначену температуру пристрою. (Функція захисту від перегріву)	Вимкніть пристрій і дайте йому охолонути протягом приблизно 15–30 хвилин. Коли температура знизиться, натисніть селекторний перемикач частоти ударів, щоб відновити роботу.
 Блимає	Надлишковий тиск, застосований до інструмента, привів до перевантаження. (Функція захисту від перевантаження)	Натисніть селекторний перемикач частоти ударів, щоб відновити роботу. Намагайтеся уникати завдань, які чинитимуть зайвий тиск на пристрій.
 Блимає	Інструмент підключено до джерела енергії, напруга якого або дуже висока, або дуже низька. (Функція захисту електричної схеми)	Підключіть пристрій до джерела живлення, що має вхідну напругу, відповідну до зазначеної на заводській таблиці на корпусі виробу. Натисніть селекторний перемикач частоти ударів, щоб відновити роботу.
 Блимає	Помилка зчитування сигналу датчика. (Функція контролю управління)	Натисніть селекторний перемикач частоти ударів, щоб відновити роботу. Якщо дана помилка виникає постійно, то, можливо, знадобиться ремонтувати пристрій.

2. Огляд кріпильних гвинтів

Регулярно оглядайте всі кріпильні гвинти і перевіряйте їх належну затяжку. При ослабленні будь-яких гвинтів, негайно затягніть їх повторно. Невиконання цієї вимоги може призвести до серйозної небезпеки.

3. Технічне обслуговування двигуна

Головним компонентом електроінструменту є обмотка двигуна. Приділяйте належну увагу тому, щоб обмотку не було пошкоджено та/або до неї не потрапило мастило або вода.

4. Заміна шнура живлення

Щоб уникнути небезпеки травмування, заміна шнура живлення повинна проводитися виробником цього елемента.

ОБЕРЕЖНО

Під час роботи і догляду слід брати до уваги місцеві норми і стандарти.

ГАРАНТІЯ

Ми гарантуємо, що автоматичні інструменти НіКОКІ виготовлені згідно місцевих вказівок. Ця гарантія не розповсюджується на дефекти або пошкодження через зловживання, неправильне користування або звичайне спрацювання. Якщо ви маєте скарги, будь ласка, надішліть автоматичний інструмент, не розбираючи його, із ГАРАНТІЙНИМ СЕРТИФІКАТОМ, який знаходиться в кінці інструкції, до авторизованого сервісного центру НіКОКІ.

Інформація про шум та вібрацію

Вимірні величини визначені згідно EN60745 і визнано такими, що відповідають ISO 4871.

Вимірний рівень потужності звуку в співвідношенні А:
99 дБ (А) (H45ME)
99 дБ (А) (H45MEY)

Вимірний рівень тиску звуку в співвідношенні А:
88 дБ (А) (H45ME)
88 дБ (А) (H45MEY)

Похибка К: 3 дБ (А).

Носіть пристрій захисту органів слуху.

Повні значення вібрації (триаксіальна векторна сума) визначено згідно з EN60745.

Видовбування бетону:

Значення вібрації a_{hv} , C_{neq} = 11,0 м/с² (H45ME)
8,0 м/с² (H45MEY)

Похибка К = 1,5 м/с²

Зазначений рівень вібрації був вимірний згідно стандартного тесту і може бути використаний при порівнянні інструментів між собою.

Він може використовуватися для первинного визначення впливу.

ПОПЕРЕДЖЕННЯ

○ Вібрація під час справжнього користування може відрізнятися від заявленої, залежно від способу застосування інструменту.

○ Визначте заходи безпеки для оператора згідно практичного застосування (беручи до уваги всі частини робочого циклу, такі як вимикання інструменту і його роботи вхолосту на додаток до виконання робочих завдань).

ЗАМІНА МАСТИЛА

Даний відбійний молоток має повністю герметичну конструкцію для захисту від пилу й запобіганню витіканню мастила.

Тому відбійний молоток може експлуатуватися без змащування протягом тривалих періодів. Заміну змащувального матеріалу слід проводити, як зазначено нижче.

Період заміни мастила

Після придбання замінійте мастило через кожні 6 місяців експлуатації. При необхідності придбання мастила зверніться до уповноваженого сервісного центру.

ТЕХНІЧНЕ ОБСЛУГОВУВАННЯ І ПЕРЕВІРКА

ОБЕРЕЖНО

Для того щоб уникнути серйозних пошкоджень, обов'язково переконайтеся в тому, що вимикач живлення знаходиться в положенні «Вимк.», і від'єднайте вилку від розетки.

1. Перевірка змінного інструменту

У разі застосування тупого змінного інструменту, це може стати причиною несправності у роботі двигуна і зниження ефективності, без зволікання замініть його на новий або заточіть, як тільки помітите зношення.

ПРИМІТКА

Через постійні дослідження і розвиток, які здійснює компанія НіКОКІ, технічні характеристики можуть змінюватися без попередження.

ОБЩИЕ ПРАВИЛА БЕЗОПАСНОСТИ ПРИ РАБОТЕ С ЭЛЕКТРОИНСТРУМЕНТОМ

⚠ ПРЕДУПРЕЖДЕНИЕ

Прочтите все правила безопасности и инструкции. Не выполнение правил и инструкций может привести к поражению электрическим током, пожару и/или серьезной травме.

Сохраняйте все правила и инструкции на будущее.

Термин «электроинструмент» в контексте всех мер предосторожности относится к эксплуатируемому вами электроинструменту с питанием от сети (с сетевым шнуром) или электроинструменту с питанием от аккумуляторной батареи (беспроводному).

1) Безопасность на рабочем месте

- a) Поддерживайте чистоту и хорошее освещение на рабочем месте.

Беспорядок и плохое освещение приводят к несчастным случаям.

- b) Не используйте электроинструменты во взрывоопасных окружающих условиях, например, в непосредственной близости огнеопасных жидкостей, горючих газов или легковоспламеняющейся пыли.

Электроинструменты порождают искры, которые могут воспламенить пыль или испарения.

- c) Держите детей и наблюдающих на безопасном расстоянии во время эксплуатации электроинструмента.

Отвлечение внимания может стать для вас причиной потери управления.

2) Электробезопасность

- a) Сетевые вилки электроинструментов должны соответствовать сетевой розетке.

Никогда не модифицируйте штепсельную вилку никоим образом.

Не используйте никакие адаптерные переходники с заземленными (замкнутыми на землю) электроинструментами.

Немодифицированные штепсельные вилки и соответствующие им сетевые розетки уменьшат опасность поражения электрическим током.

- b) Не прикасайтесь телом к заземленным поверхностям, например, к трубопроводам, радиаторам, кухонным плитам и холодильникам.

Если ваше тело соприкоснется с заземленными поверхностями, возрастет опасность поражения электрическим током.

- c) Не подвергайте электроинструменты действию воды или влаги.

При попадании воды в электроинструмент возрастет опасность поражения электрическим током.

- d) Правильно обращайтесь со шнуром. Никогда не переносите электроинструмент, взявшись за шнур, не тяните за шнур и не дергайте за шнур с целью отсоединения электроинструмента от сетевой розетки.

Располагайте шнур подальше от источников тепла, нефтепродуктов, предметов с острыми кромками и движущихся деталей.

Поврежденные или запутанные шнуры увеличивают опасность поражения электрическим током.

- e) При эксплуатации электроинструмента вне помещений используйте удлинительный шнур, предназначенный для использования вне помещения.

Использование шнура, предназначенного для работы вне помещений, уменьшит опасность поражения электрическим током.

- f) При эксплуатации электроинструмента во влажной среде используйте устройство защитного отключения источника питания.

Использование устройства защитного отключения уменьшит опасность поражения электрическим током.

3) Личная безопасность

- a) Будьте готовы к неожиданным ситуациям, внимательно следите за своими действиями и руководствуйтесь здравым смыслом при эксплуатации электроинструмента.

Не используйте электроинструмент, когда вы устали или находитесь под влиянием наркотиков, алкоголя или лекарственных препаратов.

Мгновенная потеря внимания во время эксплуатации электроинструментов может привести к серьезной травме.

- b) Используйте индивидуальные средства защиты. Всегда надевайте средства защиты глаз.

Защитное снаряжение, например, противовылевой респиратор, защитная обувь с нескользкой подошвой, защитный шлем-каска или средства защиты органов слуха, используемые для соответствующих условий, уменьшат травмы.

- c) Избегайте непреднамеренного включения двигателя. Убедитесь в том, что выключатель находится в положении выключения

перед подниманием, переноской или подсоединением к сетевой розетке и/или портативному батарейному источнику питания.

Переноска электроинструментов, когда вы держите палец на выключателе, или подсоединение электроинструментов к сетевой розетке, когда выключатель находится в положении включения, приводит к несчастным случаям.

- d) Снимите все регулировочные или гаечные ключи перед включением электроинструмента.

Гаечный или регулировочный ключ, оставленный прикрепленным к вращающейся детали электроинструмента, может привести к получению травмы.

- e) Не теряйте устойчивость. Все время имейте точку опоры и сохраняйте равновесие.

Это поможет лучше управлять электроинструментом в неподвижных ситуациях.

- f) Одевайтесь надлежащим образом. Не надевайте просторную одежду или ювелирные изделия. Держите волосы, одежду и перчатки как можно дальше от движущихся частей.

Просторная одежда, ювелирные изделия или длинные волосы могут попасть в движущиеся части.

- g) Если предусмотрены устройства для присоединения приспособлений для отвода и сбора пыли, убедитесь в том, что они присоединены и используются надлежащим образом.

Использование данных устройств может уменьшить опасности, связанные с пылью.

4) Эксплуатация и обслуживание электроинструментов

- а) Не перегружайте электроинструмент. Используйте надлежащий для вашего применения электроинструмент.

Надлежащий электроинструмент будет выполнять работу лучше и надежнее в том режиме работы, на который он рассчитан.

- б) Не используйте электроинструмент с неисправным выключателем, если с его помощью нельзя будет выключить и выключить инструмент.

Каждый электроинструмент, которым нельзя управлять с помощью выключателя, будет представлять опасность, и его будет необходимо отремонттировать.

- в) Отсоедините штепсельную вилку от источника питания и/или портативный батарейный источник питания от электроинструмента перед началом выполнения какой-либо из регулировок, перед сменой принадлежностей или хранением электроинструментов.

Такие профилактические меры безопасности уменьшат опасность непреднамеренного включения двигателя электроинструмента.

- г) Храните неиспользуемые электроинструменты в недоступном для детей месте и не разрешайте людям, не умеющим обращаться с электроинструментом или не изучившим данное руководство, работать с электроинструментом.

Электроинструменты представляют опасность в руках неподготовленных пользователей.

- д) Содержите электроинструменты в исправности. Проверьте, нет ли несоосности или заедания движущихся частей, повреждения деталей или какаго-либо другого обстоятельства, которое может повлиять на функционирование электроинструмента.

При наличии повреждения отремонтируйте электроинструмент перед его эксплуатацией. Большое количество несчастных случаев связано с плохим обслуживанием электроинструментов.

- е) Содержите режущие инструменты остро заточенными и чистыми.

Надлежащим образом содержащиеся в исправности режущие инструменты с острыми режущими кромками будут меньше заедать и будут легче в управлении.

- ж) Используйте электроинструмент, принадлежности, насадки и т.п. в соответствии с данным руководством, принимая во внимание условия и объем выполняемой работы.

Использование электроинструмента для выполнения работ не по прямому назначению может привести к опасной ситуации.

5) Обслуживание

- а) Обслуживание вашего электроинструмента должно выполняться квалифицированным представителем ремонтной службы с использованием только идентичных запасных частей.

Это обеспечит сохранность и безопасность электроинструмента.

МЕРЫ ПРЕДОСТОРОЖНОСТИ

Держите подальше от детей и немощных людей.

Если инструменты не используются, их следует хранить в недоступном для детей и немощных людей месте.

ПРЕДОСТЕРЕЖЕНИЯ ОТ ОПАСНОСТИ ПРИ ИСПОЛЬЗОВАНИИ ОТБОЙНОГО МОЛОТКА

1. **Одевайте средства защиты органов слуха.** Воздействие шума может привести к потере слуха.
2. **Используйте вспомогательные рукоятки, если они прилагаются к инструменту.** Потеря управления инструментом может привести к травме.

3. **При выполнении операций, во время которых режущая насадка может контактировать со скрытой проводкой или шнуром питания, держите электроинструмент за изолированные поверхности захвата.**

При контакте режущей насадки с проводкой, находящейся под напряжением, неизолированные металлические части электроинструмента могут проводить электрический ток, который приведет к поражению оператора.

ДОПОЛНИТЕЛЬНЫЕ УКАЗАНИЯ ПО ОБЕСПЕЧЕНИЮ БЕЗОПАСНОСТИ

1. Проследите за тем, чтобы используемый источник электропитания соответствовал требованиям к источнику электропитания, указанным на типовой табличке изделия.
2. Убедитесь в том, что переключатель находится в положении «Выкл.».

Если вы вставляете штепсель в розетку, а переключатель находится в положении «Вкл.», инструмент немедленно заработает, что может стать причиной серьезной травмы.

3. Когда рабочая площадка удалена от источника электропитания, пользуйтесь удлинителем, который должен иметь требуемую площадь поперечного сечения и обеспечивать работу инструмента заданной мощности. Разматывайте удлинитель только на реально необходимую для данного конкретного применения длину.
4. Не драгуйте сверла до сверла во время работы и сразу после её окончания. Сверло сильно нагревается во время работы и может стать причиной серьезных ожогов.

5. Перед тем как начать ломать, долбить стену, пол или потолок, обязательно убедитесь в том, что внутри не проложены электрические кабели или водопроводные трубы.
6. Перед началом работы проверьте затяжку винтов.
7. При работе на высоком возвышении позаботьтесь о безопасности людей и предметов, которые могут находиться внизу под рабочим местом.
8. Надевайте защитную обувь для защиты ваших ног.
9. Надевайте респиратор.

Не вдыхайте вредную пыль, образующуюся в результате долбления. Пыль может представлять опасность для вашего здоровья и здоровья окружающих.

10. Установки инструмента
- Во избежание несчастных случаев убедитесь в том, что переключатель выключен, а штепсельная вилка отсоединена от розетки.
- При использовании таких инструментов, как пирамидальные долота, режущие приспособления и т. д., обязательно используйте оригинальные запчасти, определенные нашей компанией.
- Очистите хвостовик пирамидального долота. Затем смажьте хвостовик пластичным смазочным материалом или машинным маслом.

11. Частоту ударов нельзя изменить нажатием селекторного переключателя частоты ударов во время работы двигателя. Для изменения скорости сначала выключите инструмент.
12. Во время работы надежно удерживайте рукоятку и боковую рукоятку. Не беритесь за рукоятку во время работы. Лом может выскочить, если вы потяните его по ошибке.
13. Устройство защитного отключения
Рекомендуется всегда использовать устройство защитного отключения источника питания с номинальным остаточным током, равным 30 мА или менее.

	Электроинструмент класса II
	Запрещенное действие

СТАНДАРТНЫЕ ПРИНАДЛЕЖНОСТИ

В дополнение к основному инструменту (1 инструмент) комплект включает дополнительные принадлежности, перечень которых представлен ниже.

- Пластмассовый футляр.....1
 - Пикообразный резец (с хвостовиком SDS-max).....1
 - Боковая рукоятка.....1
- Состав и тип стандартных принадлежностей может быть изменен без предварительного уведомления.

СИМВОЛЫ

ПРЕДУПРЕЖДЕНИЕ

Ниже приведены символы, используемые для устройства. Перед началом работы обязательно убедитесь в том, что вы понимаете их значение.

	H45ME / H45MEY : Отбойный молоток
	Прочтите все правила безопасности и инструкции.
	Только для стран ЕС Не выкидывайте электроприборы вместе с обычным мусором! В соответствии с европейской директивой 2002/96/ЕС об утилизации старых электрических и электронных приборов и в соответствии с местными законами электроприборы, бывшие в эксплуатации, должны утилизироваться отдельно безопасным для окружающей среды способом.
V	Номинальное напряжение
P	Потребляемая мощность
Bpm	Частота ударов при полной нагрузке
	Вес (согласно процедуре 01/2003 ЕРТА (Европейской ассоциации производителей электроинструмента)).
I	Переключатель ВКЛ.
O	Переключатель ВЫКЛ.
	Индикатор питания
	Селекторный переключатель частоты ударов
	Индикаторная лампа
L	Низкая частота ударов
H	Высокая частота ударов
	Отсоедините штепсельную вилку от электрической розетки

НАЗНАЧЕНИЕ

Разрушение бетона, долбление бетона, подготовка кромки, обрезка.

Примеры применения:

Прокладка трубопровода и электропроводки, монтаж санитарно-технических сооружений, установка механического оборудования, прокладка водопровода и дренажных работ, работа внутри помещения, строительство портовых сооружений и прочих строительных работ.

ТЕХНИЧЕСКИЕ ХАРАКТЕРИСТИКИ

Технические характеристики данного инструмента перечислены в таблице на странице 104.

ПРИМЕЧАНИЕ

На основании постоянных программ исследования и развития компания HIKOKI оставляет за собой право на изменение указанных здесь технических данных без предварительного уведомления.

УСТАНОВКА И ЭКСПЛУАТАЦИЯ

Операция	Рисунок	Страница
Вставка инструментов SDS-max	1	105
Удаление инструментов SDS-max	2	105
Выбор рабочего положения инструмента	3	105
Регулировка положения боковой рукоятки	4	105
Функционирование пускового переключателя	5	105
Блокировка переключателя включения / выключения	6	106
Разблокировка переключателя включения / выключения	7	106
Об индикаторе питания	8	106
Изменение скорости	9	106
Использование отбойного молотка *	10	107
Выбор принадлежностей	—	108

Русский



* Эксплуатируйте данный отбойный молоток, используя его собственный вес. Эффективность эксплуатации не улучшится даже при сильном надавливании или ударе им по рабочей поверхности. Удерживайте данный отбойный молоток с усилием, которое будет достаточным только для того, чтобы противодействовать силе отдачи.

ОСТОРОЖНО

После продолжительного времени использования, корпус становится горячим. Поэтому будьте осторожны, чтобы не обжечь руки.

Прогревание (рис. 11)

В холодных регионах системе смазки данного инструмента может потребоваться прогревание. Приставьте кончик бура к бетонной поверхности, включите инструмент и прогрейте перфоратор. Начинать эксплуатацию инструмента можно будет после того, как вы отчетливо услышите звуки удара.

<p>Мигание</p> 	<p>Инструмент подсоединен к источнику питания, напряжение которого либо слишком высокое, либо слишком низкое. (Функция защиты цепи)</p>	<p>Инструмент подсоединен к источнику питания, напряжение которого либо слишком высокое, либо слишком низкое. Нажмите селекторный переключатель частоты ударов для восстановления..</p>
<p>Мигание</p> 	<p>Ошибка чтения сигнала датчика. (Функция слеящего контроля)</p>	<p>Нажмите селекторный переключатель частоты ударов для восстановления. Может потребоваться ремонт, если эта ошибка возникает постоянно.</p>



О ФУНКЦИИ ЗАЩИТЫ

Данный инструмент имеет встроенную схемы защиты для предотвращения повреждения устройства в случае неисправности. В зависимости от причины неисправности индикаторная лампа начнет мигать, как показано в Таблица 1, и устройство начнет приостановку работы. В таких случаях проверьте проблему, на которую указывает мигание, и примите любые необходимые меры для ее устранения.

ПРИМЕЧАНИЕ

Если индикаторная лампа продолжает мигать после принятия всех необходимых мер для устранения проблемы, то может потребоваться ремонт. Если проблема сохраняется, пожалуйста, примите меры по ремонту.

Таблица 1

Индикаторная лампа мигает	Причина	Решение
<p>Мигание</p> 	<p>Внутренняя температура поднялась выше установленной для устройства температуры. (Функция защиты от повышения температуры)</p>	<p>Выключите устройство и дайте ему охладиться в течение 15 - 30 минут. Когда температура снизится, нажмите селекторный переключатель частоты ударов для восстановления.</p>
<p>Мигание</p> 	<p>Чрезмерное давление на инструмент привело к перегрузке. (Функция защиты от перегрузки)</p>	<p>Нажмите селекторный переключатель частоты ударов для восстановления. Старайтесь избегать задач, которые требуют излишнее давление на инструмент.</p>

ЗАМЕНА СМАЗКИ

Данный отбойный молоток имеет полностью герметичную конструкцию для защиты от пыли и вытекания смазки.

Поэтому данный отбойный молоток может эксплуатироваться без смазки в течение продолжительных периодов. Замена смазочного материала производится, как описано ниже.

Период замены смазки

После приобретения производителем замену смазки через каждые 6 месяцев эксплуатации. Обратитесь в ближайший уполномоченный сервисный центр по поводу замены смазки.

ТЕХНИЧЕСКОЕ ОБСЛУЖИВАНИЕ И ОСМОТР

ОСТОРОЖНО

Для того чтобы избежать серьезной травмы, обязательно убедитесь в том, что выключатель питания находится в положении «Выкл.», и отсоедините вилку от сетевой розетки.

1. Проверка сменного инструмента

Поскольку использование изношенной принадлежности, как например, пирамидального долота, резца и т.п., приведет к снижению производительности и, возможно, к сбоям в работе двигателя, без промедления заточите принадлежность или замените ее новой принадлежностью, как только заметите износ.

2. Осмотр крепежных винтов

Регулярно выполняйте осмотр всех крепежных винтов и проверяйте их надлежащую затяжку. При ослаблении каких-либо винтов немедленно затяните их повторно. Невыполнение этого требования может привести к серьезной опасности.

3. Обслуживание двигателя

Обмотка двигателя представляет собой «сердце» электроинструмента. Соблюдайте надлежащие меры предосторожности для защиты обмотки от повреждений и/или попадания на нее влаги, масла или воды.

4. Замена шнура питания

Во избежание опасности травмирования замена шнура питания должна производиться изготовителем этого элемента.

ОСТОРОЖНО

При использовании или техобслуживании инструмента всегда следите за выполнением всех правил и норм безопасности.

ГАРАНТИЯ

Мы гарантируем соответствие автоматических инструментов НIKOKI нормативным/национальным нормам. Данная гарантия не распространяется на дефекты или ущерб, возникший вследствие неправильного использования или ненадлежащего обращения, а также нормального износа. В случае подачи жалобы отправляйте автоматический инструмент в неразобранном состоянии вместе с ГАРАНТИЙНЫМ СЕРТИФИКАТОМ, который находится в конце инструкции по обращению, в уполномоченный центр обслуживания НIKOKI.

ПРИМЕЧАНИЕ

На основании постоянных программ исследования и развития компания НIKOKI оставляет за собой право на изменение указанных здесь технических данных без предварительного уведомления.

Информация относительно создаваемого шума и вибрации

Измеряемые величины были определены в соответствии со стандартом EN60745 и заявлены в соответствии с ISO 4871.

Измеренный средневзвешенный уровень звуковой мощности: 99 дБ (A) (H45ME)
99 дБ (A) (H45MEY)

Измеренный средневзвешенный уровень звукового давления: 88 дБ (A) (H45ME)
88 дБ (A) (H45MEY)

Погрешность K: 3 дБ (A).

Надевайте средства защиты органов слуха.

Общие значения вибрации (сумма векторов триаксиального кабеля) определяются в соответствии с EN60745.

Вырубка бетона:

Значение уровня вибрации $a_h, C_{Neq} =$
11,0 м/с² (H45ME)
8,0 м/с² (H45MEY)



Погрешность K = 1,5 м/с²

Заявленное суммарное значение вибрации было измерено в соответствии со стандартным методом испытаний и может применяться для сравнения инструментов.

Оно также может использоваться для предварительной оценки воздействия.

ПРЕДУПРЕЖДЕНИЕ

- Уровень вибрации во время фактического использования электроинструмента может отличаться от заявленного суммарного значения, в зависимости от способа использования устройства.
- Определить меры предосторожности для защиты оператора, которые основаны на расчете воздействия при фактических условиях использования (принимая во внимание все периоды цикла эксплуатации, то есть когда инструмент выключен, работает на холостом ходу, а также время запуска).

	H45ME	H45MEY
V	(110 V, 120 V, 127 V, 220 V, 230 V, 240 V) ~	
P	1150 W	
Bpm	1430 – 2850 min ⁻¹	
	7,0 kg	7,3 kg

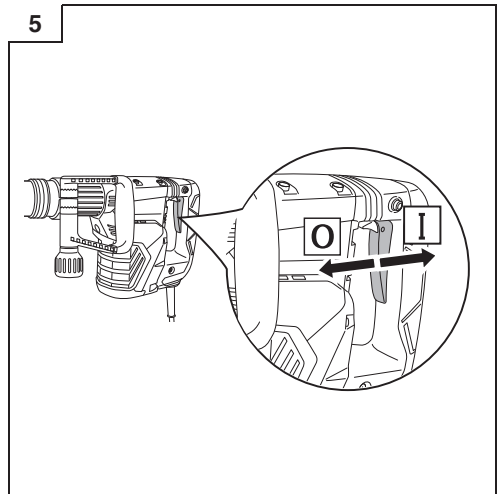
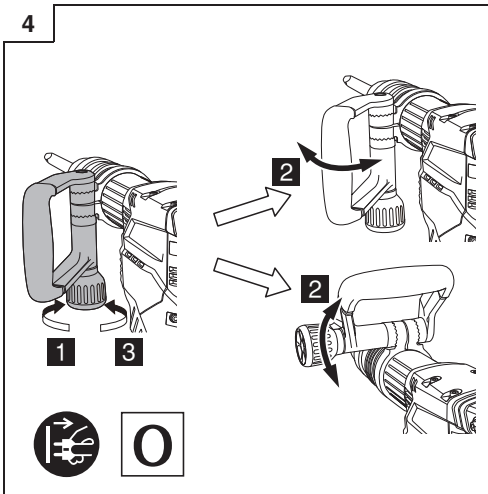
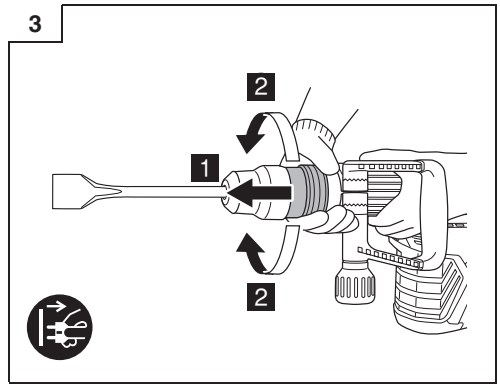
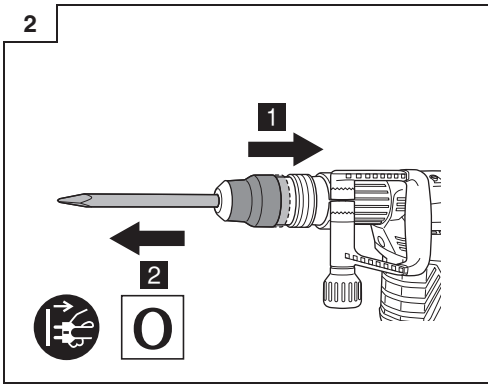
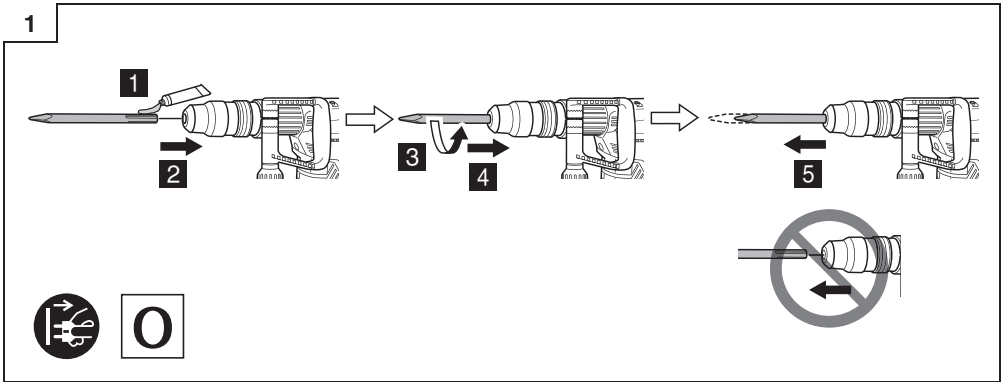

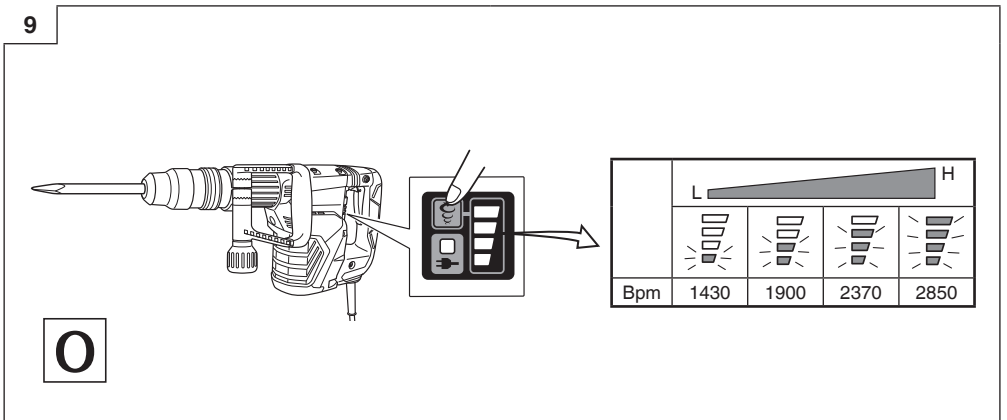
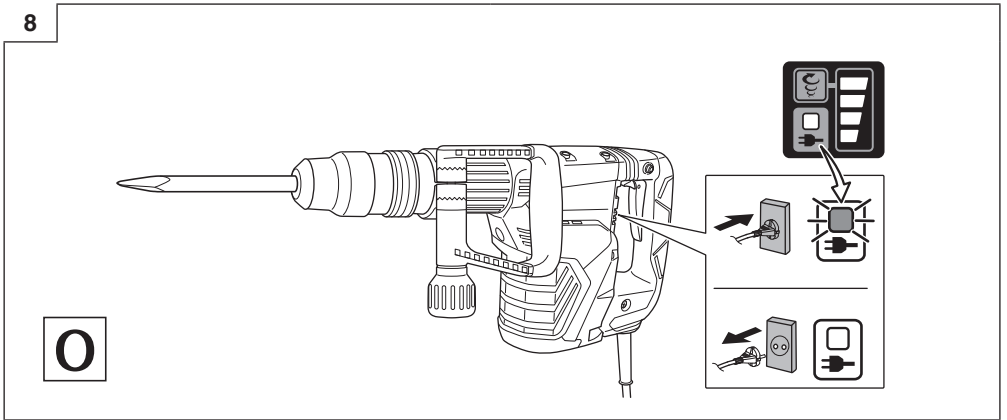
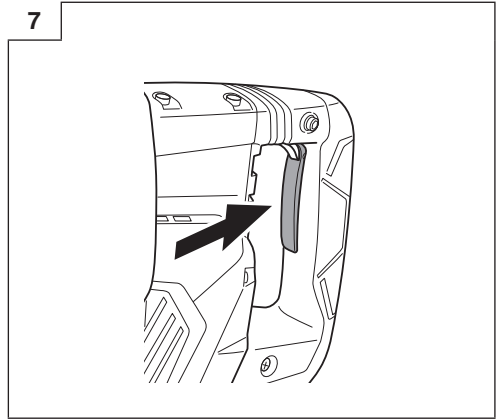
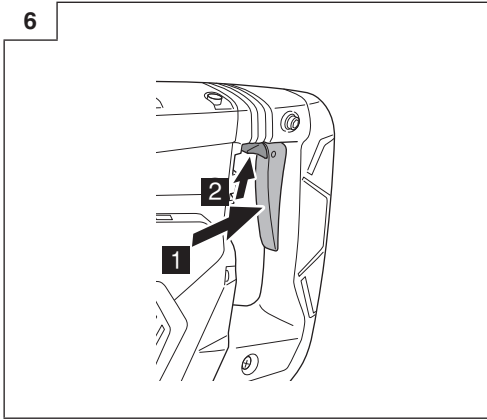

10

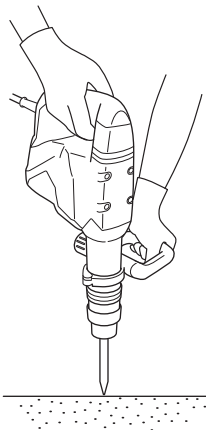

11

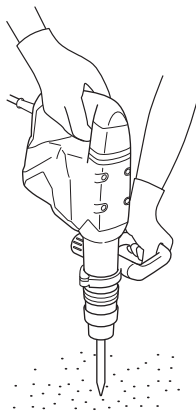

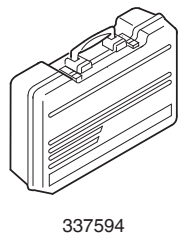
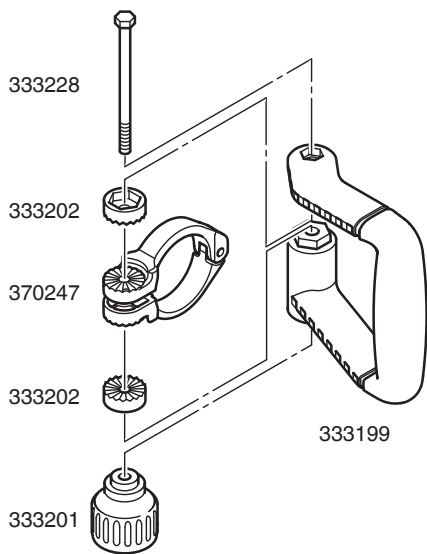
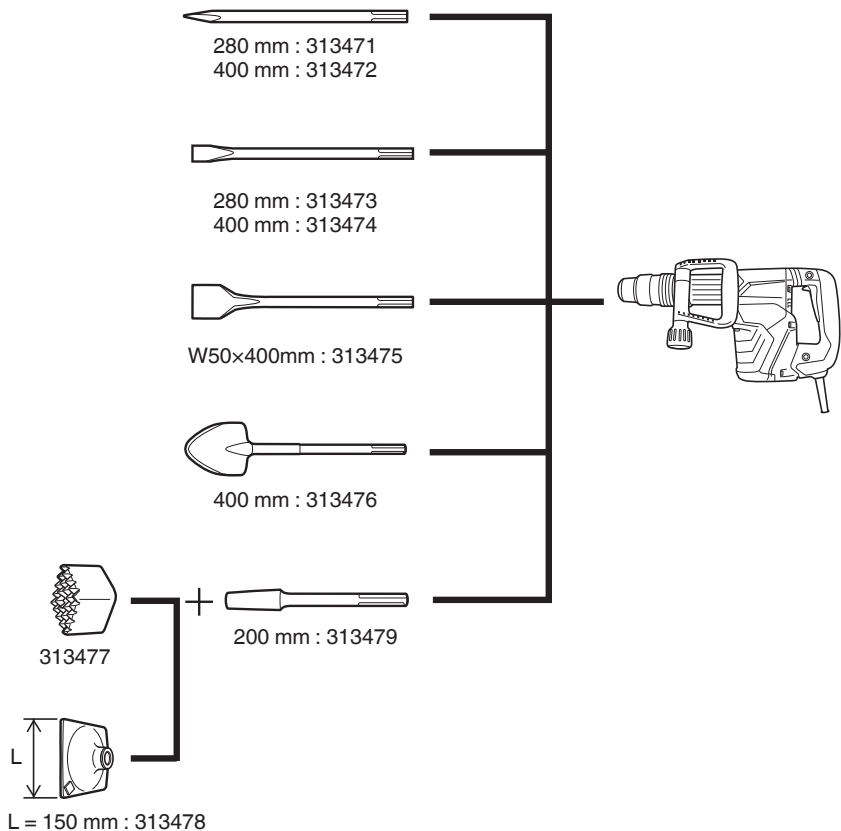

English	Dansk	Română
<p align="center">GUARANTEE CERTIFICATE</p> <p>① Model No. ② Serial No. ③ Date of Purchase ④ Customer Name and Address ⑤ Dealer Name and Address (Please stamp dealer name and address)</p>	<p align="center">GARANTIBEVIS</p> <p>① Modelnummer ② Serienummer ③ Købsdato ④ Kundes navn og adresse ⑤ Forhandlers navn og adresse (Indstæmp stempel med forhandlers navn og adresse)</p>	<p align="center">CERTIFICAT DE GARANȚIE</p> <p>① Model nr. ② Nr. de serie ③ Data cumpărării ④ Numele și adresa clientului ⑤ Numele și adresa distribuitorului (Vă rugăm aplicați ștampila cu numele și adresa distribuitorului)</p>
<p align="center">DEUTSCH</p> <p align="center">GARANTIESCHEIN</p> <p>① Modell-Nr. ② Serien-Nr. ③ Kaufdatum ④ Name und Anschrift des Kunden ⑤ Name und Anschrift des Händlers (Bitte mit Namen und Anschrift des Handlers abstempeln)</p>	<p align="center">NORSK</p> <p align="center">GARANTISERTIFIKAT</p> <p>① Modellnr. ② Serienr. ③ Kjøpsdato ④ Kundens navn og adresse ⑤ Forhandlerens navn og adresse (Vennligst stemple forhandlerens navn og adresse)</p>	<p align="center">SLOVENŠČINA</p> <p align="center">GARANCIJSKO POTRDILO</p> <p>① Št. modela ② Serijska št. ③ Datum nakupa ④ Ime in naslov kupca ⑤ Ime in naslov prodajalca (Prosimo vtisnite žig z imenom in naslovom prodajalca)</p>
<p align="center">FRANÇAIS</p> <p align="center">CERTIFICAT DE GARANTIE</p> <p>① No. de modèle ② No de série ③ Date d'achat ④ Nom et adresse du client ⑤ Nom et adresse du revendeur (Cachet portant le nom et l'adresse du revendeur)</p>	<p align="center">SUOMI</p> <p align="center">TAKUUTODISTUS</p> <p>① Malli nro ② Sarja nro ③ Ostopäivämäärä ④ Asiakkaan nimi ja osoite ⑤ Myyjän nimi ja osoite (Leimaa myyjän nimi ja osoite)</p>	<p align="center">SLOVENČINA</p> <p align="center">ZÁRUČNÝ LISTA</p> <p>① Č. modelu ② Sériové č. ③ Dátum zakúpenia ④ Meno a adresa zákazníka ⑤ Názov a adresa predajcu (Pečiatka s názvom a adresou predajcu)</p>
<p align="center">ITALIANO</p> <p align="center">CERTIFICATO DI GARANZIA</p> <p>① Modello ② N° di serie ③ Data di acquisto ④ Nome e indirizzo dell' acquirente ⑤ Nome e indirizzo del rivenditore (Si prega di apporre il timbro con questi dati)</p>	<p align="center">ΕΛΛΗΝΙΚά</p> <p align="center">ΠΙΣΤΟΠΟΙΗΤΙΚΟ ΕΓΓΥΗΣΗΣ</p> <p>① Αρ. Μοντέλου ② Αύξων Αρ. ③ Ημερομηνία αγοράς ④ Όνομα και διεύθυνση πελάτη ⑤ Όνομα και διεύθυνση μεταπωλητή (Παρακαλούμε να χρησιμοποιηθεί σφραγίδα)</p>	<p align="center">БЪЛГАРСКИ</p> <p align="center">ГАРАНЦИОНЕН СЕРТИФИКАТ</p> <p>① Модел № ② Сериен № ③ Дата за закупуване ④ Име и адрес на клиента ⑤ Име и адрес на търговеца (Моля, отпечатайте името и адрес на дилъра)</p>
<p align="center">NEDERLANDS</p> <p align="center">GARANTIEBEWIJS</p> <p>① Modelnummer ② Serienummer ③ Datum van aankoop ④ Naam en adres van de gebruiker ⑤ Naam en adres van de handelaar (Stempel a.u.b. naam en adres vande de handelaar)</p>	<p align="center">POLSKI</p> <p align="center">GWARANCJA</p> <p>① Model ② Numer seryjny ③ Data zakupu ④ Nazwa klienta i adres ⑤ Nazwa dealera i adres (Pieczęć punktu sprzedaży)</p>	<p align="center">SRPSKI</p> <p align="center">GARANTNI SERTIFIKAT</p> <p>① Br. modela. ② Serijski br. ③ Datum kupovine ④ Ime i adresa kupca ⑤ Ime i adresa prodavca (Molimo da stavite pečat na ime i adresu trgovca)</p>
<p align="center">ESPAÑOL</p> <p align="center">CERTIFICADO DE GARANTÍA</p> <p>① Número de modelo ② Número de serie ③ Fecha de adquisición ④ Nombre y dirección del cliente ⑤ Nombre y dirección del distribuidor (Se ruega poner el sello del distribuidor con su nombre y dirección)</p>	<p align="center">MAGYAR</p> <p align="center">GARANCIA BIZONYLAT</p> <p>① Típuszám ② Sorozatszám ③ A vásárlás dátuma ④ A Vásárló neve és címe ⑤ A Kereskedő neve és címe (Kérjük ide elhelyezni a Kereskedő nevének és címének pecsétjét)</p>	<p align="center">HRVATSKI</p> <p align="center">JAMSTVENI CERTIFIKAT</p> <p>① Br modela. ② Serijski br. ③ Datum kupnje ④ Ime i adresa kupca ⑤ Ime i adresa trgovca (Molimo stavite pečat na ime i adresu trgovca)</p>
<p align="center">PORTUGUÊS</p> <p align="center">CERTIFICADO DE GARANTIA</p> <p>① Número do modelo ② Número do série ③ Data de compra ④ Nome e morada do cliente ⑤ Nome e morada do distribuidor (Por favor, carimbe o nome e morada do distribuidor)</p>	<p align="center">ČEŠTINA</p> <p align="center">ZÁRUČNÍ LIST</p> <p>① Model č. ② Série č. ③ Datum nákupu ④ Jméno a adresa zákazníka ⑤ Jméno a adresa prodejce (Prosíme o razítko se jménem a adresou prodejce)</p>	<p align="center">УКРАЇНСЬКИЙ</p> <p align="center">ГАРАНТІЙНИЙ СЕРТИФІКАТ</p> <p>① № моделі ② № серії ③ Дата придбання ④ Ім'я і адреса клієнта ⑤ Ім'я і адреса дилера (Будь ласка, поставте печатку з іменем і адресою дилера)</p>
<p align="center">SVENSKA</p> <p align="center">GARANTICERTIFIKAT</p> <p>① Modellnr ② Serienr ③ Inköpsdatum ④ Kundens namn och adress ⑤ Försäljarens namn och adress (Stämpla försäljarens namn och adress)</p>	<p align="center">TÜRKÇE</p> <p align="center">GARANTİ SERTİFİKASI</p> <p>① Model No. ② Seri No. ③ Satın Alma Tarihi ④ Müşterinin Adı ve Adresi ⑤ Bayi Adı ve Adresi (Lütfen bayi adını ve adresini kaşe olarak basın)</p>	<p align="center">РУССКИЙ</p> <p align="center">ГАРАНТИЙНЫЙ СЕРТИФИКАТ</p> <p>① Модель № ② Серийный № ③ Дата покупки ④ Название и адрес заказчика ⑤ Название и адрес дилера (Пожалуйста, внесите название и адрес дилера)</p>

HIKOKI

①	
②	
③	
④	
⑤	



Hikoki Power Tools Deutschland GmbH

Siemensring 34, 47877 Willich, Germany
Tel: +49 2154 49930
Fax: +49 2154 499350
URL: <http://www.hikoki-powertools.de>

Hikoki Power Tools Netherlands B.V.

Brabanthaven 11, 3433 PJ Nieuwegein, The Netherlands
Tel: +31 30 6084040
Fax: +31 30 6067266
URL: <http://www.hikoki-powertools.nl>

Hikoki Power Tools (U.K.) Ltd.

Precedent Drive, Rooksley, Milton Keynes, MK 13, 8PJ,
United Kingdom
Tel: +44 1908 660663
Fax: +44 1908 606642
URL: <http://www.hikoki-powertools.uk>

Hikoki Power Tools France S.A.S.

Parc de l'Eglantier 22, rue des Cerisiers, Lisses-C.E. 1541,
91015 EVRY CEDEX, France
Tel: +33 1 69474949
Fax: +33 1 60861416
URL: <http://www.hikoki-powertools.fr>

Hikoki Power Tools Belgium N.V./S.A.

Koningin Astridlaan 51, B-1780 Wemmel, Belgium
Tel: +32 2 460 1720
Fax: +32 2 460 2542
URL: <http://www.hikoki-powertools.be>

Hikoki Power Tools Italia S.p.A

Via Piave 35, 36077, Altavilla Vicentina (VI), Italy
Tel: +39 0444 548111
Fax: +39 0444 548110
URL: <http://www.hikoki-powertools.it>

Hikoki Power Tools Ibérica, S.A.

C/ Puigbarral, 26-28, Pol. Ind. Can Petit, 08227 Terrassa
(Barcelona), Spain
Tel: +34 93 735 6722
Fax: +34 93 735 7442
URL: <http://www.hikoki-powertools.es>

Hikoki Power Tools Österreich GmbH

IndustrieZentrum NÖ –Süd, Straße 7, Obj. 58/A6 2355
Wiener Neudorf, Austria
Tel: +43 2236 64673/5
Fax: +43 2236 63373
URL: <http://www.hikoki-powertools.at>

Hikoki Power Tools Norway AS

Kjeller Vest 7, N-2007 Kjeller, Norway
Tel: (+47) 6692 6600
Fax: (+47) 6692 6650
URL: <http://www.hikoki-powertools.no>

Hikoki Power Tools Sweden AB

Rotebergsvagen 2B SE-192 78 Sollentuna, Sweden
Tel: (+46) 8 598 999 00
Fax: (+46) 8 598 999 40
URL: <http://www.hikoki-powertools.se>

Hikoki Power Tools Denmark A/S

Lillebaeltsvej 90, 6715 Esbjerg N, Denmark
Tel: (+45) 75 14 32 00
Fax: (+45) 75 14 36 66
URL: <http://www.hikoki-powertools.dk>

Hikoki Power Tools Finland Oy

Tupalankatu 9, 15680 Lahti, Finland
Tel: (+358) 20 7431 530
Fax: (+358) 20 7431 531
URL: <http://www.hikoki-powertools.fi>

Hikoki Power Tools Hungary Kft.

1106 Bogáncsvirág u.5-7, Budapest, Hungary
Tel: +36 1 2643433
Fax: +36 1 2643429
URL: <http://www.hikoki-powertools.hu>

Hikoki Power Tools Polska Sp. z o. o.

ul. Gierdziejewskiego 1
02-495 Warszawa, Poland
Tel: +48 22 863 33 78
Fax: +48 22 863 33 82
URL: <http://www.hikoki-narzedzia.pl>

Hikoki Power Tools Czech s.r.o.

Modřická 205, 664 48 Moravany, Czech Republic
Tel: +420 547 422 660
Fax: +420 547 213 588
URL: <http://www.hikoki-powertools.cz>

Hikoki Power Tools RUS L.L.C.

Kashirskoe Shosse 41, bldg. 2, 115409, Moscow, Russia
Tel: +7 495 727 4460
Fax: +7 495 727 4461
URL: <http://www.hikoki-powertools.ru>

Hikoki Power Tools Romania S.R.L.

Ring Road, No. 66, Mustang Traco Warehouses, Warehouse
No.1, Pantelimon City, 077145, Ilfov County, Romania
Tel: +40 371 135 109
Fax: +40 372 899 765
URL: <http://www.hikoki-powertools.ro>



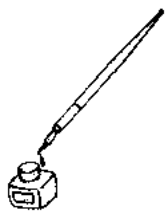

<p>English</p> <p>EC DECLARATION OF CONFORMITY</p> <p>We declare under our sole responsibility that Demolition Hammer, identified by type and specific identification code *1), is in conformity with all relevant requirements of the directives *2) and standards *3). Technical file at *4) – See below.</p> <p>The European Standard Manager at the representative office in Europe is authorized to compile the technical file.</p> <p>2000/14/EC</p> <ul style="list-style-type: none"> Type of equipment: Hand-held concrete breaker Type name: H45ME, H45MEY Weight of equipment: H45ME: 7.0 kg, H45MEY: 7.3 kg Conformity assessment procedure: Annex VI Notified Body: CE 0044 TÜV NORD CERT Am TÜV 1, 30519 Hannover, Germany Measured sound power level: 98 dB Guaranteed sound power level: 101 dB <p>The declaration is applicable to the product affixed CE marking.</p>	<p>Nederlands</p> <p>EC VERKLARING VAN CONFORMITEIT</p> <p>Wij verklaren onder onze eigen verantwoordelijkheid dat Hakhamer, geïdentificeerd door het type en de specifieke identificatiecode *1), voldoet aan alle relevante vereisten van de richtlijnen *2) en normen *3). Technische documentatie bij *4) – zie onder.</p> <p>De Europese Normen Manager bij de vertegenwoordiging in Europa is gemachtigd om het technisch dossier samen te stellen.</p> <p>2000/14/EC</p> <ul style="list-style-type: none"> Type gereedschap: Handbetonbrekerhamer Type naam: H45ME, H45MEY Gewicht gereedschap: H45ME: 7.0 kg, H45MEY: 7.3 kg Conformiteit vaststellingsprocedure: Annex VI In kennis gesteld instituut: CE0044 TÜV NORD CERT Am TÜV 1, 30519 Hannover, Duitsland Gemeten geluidsdruk: 98 dB Gegarandeerde geluidsdruk: 101 dB <p>Deze verklaring is van toepassing op producten voorzien van de CE-markeringen.</p>
<p>Deutsch</p> <p>EG-KONFORMITÄTSERLÄRUNG</p> <p>Wir erklären in alleiniger Verantwortung, dass der durch den Typ und den spezifischen Identifizierungscode *1) identifizierte Hammer allen einschlägigen Bestimmungen der Richtlinien *2) und Normen *3) entspricht. Technische Unterlagen unter *4) – Siehe unten.</p> <p>Die Leitung der repräsentativen Behörde für europäische Normen und Richtlinien ist berechtigt, die technischen Unterlagen zusammenzustellen.</p> <p>2000/14/EG</p> <ul style="list-style-type: none"> Art der Ausrüstung: Handgehaltener Betonbrecher Typname: H45ME, H45MEY Gewicht der Ausrüstung: H45ME: 7.0 kg, H45MEY: 7.3 kg ÜberEinstimmungsbeurteilungsverfahren: Annex VI Informierte Körperschaft: CE 0044 – der in TÜV NORD CERT, Am TÜV 1, 30519 Hannover, Deutschland Gemessener Schalleistungspegel: 98 dB Garantierter Schalleistungspegel: 101 dB <p>Die Erklärung gilt für die an dem Produkt angebrachte CE-Kennzeichnung.</p>	<p>Español</p> <p>DECLARACIÓN DE CONFORMIDAD DE LA CE</p> <p>Declaramos bajo nuestra única responsabilidad que el Martillo demolidor, identificado por tipo y por código de identificación específico *1), está en conformidad con todas las disposiciones correspondientes de las directivas *2) y de las normas *3). Documentación técnica en *4) – Ver a continuación.</p> <p>El Director de Normas Europeas en la oficina de representación en Europa está autorizado para elaborar el expediente técnico.</p> <p>2000/14/CE</p> <ul style="list-style-type: none"> Tipo de dispositivo: martillo manual para romper el hormigón Nombre del modelo: H45ME, H45MEY Peso del dispositivo: H45ME: 7.0 kg, H45MEY: 7.3 kg Procedimiento de evaluación de conformidad: Anexo VI Entidad notificada: CE 0044 TÜV NORD CERT Am TÜV 1, 30519 Hannover, Alemania Nivel de potencia acústica medida: 98 dB Nivel de potencia acústica garantizada: 101 dB <p>La declaración se aplica al producto con marcas de la CE.</p>
<p>Français</p> <p>DECLARATION DE CONFORMITE CE</p> <p>Nous déclarons sous notre entière responsabilité que le Marteau de démolition, identifié par le type et le code d'identification spécifique *1) est en conformité avec toutes les exigences applicables des directives *2) et des normes *3). Dossier technique en *4) – Voir ci-dessous.</p> <p>Le Gestionnaire des normes européennes du bureau de représentation en Europe est autorisé à constituer le dossier technique.</p> <p>2000/14/CE</p> <ul style="list-style-type: none"> Type de matériel: Outil de démolition à main Nom du type: H45ME, H45MEY Poids du matériel : H45ME: 7.0 kg, H45MEY: 7.3 kg Procédure d'évaluation de conformité: Annexe VI Organisme notifié: CE 0044 TÜV NORD CERT Am TÜV 1, 30519 Hanovre, Allemagne Niveau de puissance sonore mesuré: 98 dB Niveau de puissance sonore garanti: 101 dB <p>Cette déclaration s'applique aux produits désignés CE.</p>	<p>Português</p> <p>DECLARAÇÃO DE CONFORMIDADE CE</p> <p>Declaramos, sob nossa única e inteira responsabilidade, que Martelo, identificado por tipo e código de identificação específico *1), está em conformidade com todos os requerimentos relevantes das diretivas *2) e normas *3). Ficheiro técnico em *4) – Consulte abaixo.</p> <p>O Gestor de Normas Europeas no escritório de representação na Europa está autorizado a compilar o ficheiro técnico.</p> <p>2000/14/CE</p> <ul style="list-style-type: none"> Tipo de equipamento: Martelo de mão para demolição de concreto Nome do tipo: H45ME, H45MEY Peso do equipamento: H45ME: 7.0 kg, H45MEY: 7.3 kg Procedimento de avaliação de conformidade: Anexo VI Órgão notificado: CE 0044 TÜV NORD CERT Am TÜV 1, 30519 Hannover, Alemanha Nível de potência sonora medida: 98 dB Nível garantido de potência de som: 101 dB <p>A declaração aplica-se aos produtos com marca CE.</p>
<p>Italiano</p> <p>DICHIARAZIONE DI CONFORMITÀ CE</p> <p>Dichiariamo sotto la nostra esclusiva responsabilità che il martello demolitore, identificato dal tipo e dal codice identificativo specifico *1), è conforme a tutti i requisiti delle direttive *2) e degli standard *3). Documentazione tecnica presso *4) – Vedere sotto.</p> <p>Il gestore delle norme europee presso l'ufficio di rappresentanza in Europa è autorizzato a compilare il fascicolo tecnico.</p> <p>2000/14/CE</p> <ul style="list-style-type: none"> Tipo di apparecchiatura: Demolitore per cemento portante Nome di tipo: H45ME, H45MEY Peso dell'apparecchiatura: H45ME: 7.0 kg, H45MEY: 7.3 kg Procedimento di valutazione conformità: Allegato VI Ente notificato: CE 0044 TÜV NORD CERT Am TÜV 1, 30519 Hannover, Germania Livello di potenza sonora misurato: 98 dB Livello di potenza sonora garantito: 101 dB <p>La dichiarazione è applicabile ai prodotti cui sono applicati i marchi CE.</p>	<p>Svenska</p> <p>EG-DEKLARATION BETRÄFFANDE LIKFORMIGHET</p> <p>Vi förklarar på eget ansvar att produkten mejselhammare, identifierad enligt typ och särskild identifikationskod *1), överensstämmer med alla relevanta krav i direktiven *2) och standarderna *3). Teknisk fil enligt *4) – Se nedan.</p> <p>Den europeiska standardansvariga på representationskontoret i Europa är auktoriserad att sammanställa den tekniska filen.</p> <p>2000/14/EG</p> <ul style="list-style-type: none"> Typ av utrustning: Handhållen betongbilningsmaskin Typnamn: H45ME, H45MEY Apparatens vikt: H45ME: 7.0 kg, H45MEY: 7.3 kg Konformitetsbedömningsmetod: Annex VI Underrättat organ: CE 0044 TÜV NORD CERT Am TÜV 1, 30519 Hannover, Tyskland Uppmätt ljudstyrkenivå: 98 dB Garanterad ljudstyrkenivå: 101 dB <p>Denna försäkran gäller för produkten med tillhörande CE-märkning.</p>
<p>*1) H45ME C352461S C352462M H45MEY C352456S C352454M</p> <p>*2) 2006/42/EC, 2014/30/EU, 2000/14/EC, 2011/65/EU</p> <p>*3) EN60745-1:2009+A11:2010 EN60745-2-6:2010 EN55014-1:2006+A1:2009+A2:2011 EN55014-2:1997+A1:2001+A2:2008 EN61000-3-2:2014 EN61000-3-3:2013</p>	
<p>*4) Representative office in Europe Hikoki Power Tools Deutschland GmbH Siemensring 34, 47877 Willich, Germany</p> <p>Head office in Japan Koki Holdings Co., Ltd. Shinagawa Intercity Tower A, 15-1, Konan 2-chome, Minato-ku, Tokyo, Japan</p>	<p>29. 6. 2018 Naoto Yamashiro European Standard Manager</p> <p>29. 6. 2018  A. Nakagawa Corporate Officer</p> 

<p>Dansk</p> <p>EF-OVERENSSTEMMELSESEKTLÆRING</p> <p>Vi erklærer os fuldstændigt ansvarlige for, at mejselhammeren, identificeret ved type og specifik identifikationskode *)1), er i overensstemmelse med alle relevante krav i direktiverne *)2) og standarderne *)3). Teknisk fil i *)4) – Se nedenfor.</p> <p>Lederen af europæiske standarder på repræsentationskontoret i Europa er bemyndiget til at compilere den tekniske fil.</p> <p>2000/14/EF</p> <ul style="list-style-type: none"> • Udstyrstype: Håndholdt betonknuser • Typenavn: H45ME, H45MEY • Udstyrets vægt: H45ME: 7,0 kg, H45MEY: 7,3 kg • Procedure for fastsættelse af ensartethed: Bilag VI • Anmeldt organisation: CE 0044 TÜV NORD CERT Am TÜV 1, 30519 Hannover, Tyskland • Målt lydtrykniveau: 98 dB • Garanteret lydtrykniveau: 101 dB <p>Erklæringen gælder produktet, der er mærket med CE.</p>	<p>Polski</p> <p>DEKLARACJA ZGODNOŚCI Z WE</p> <p>Oświadczamy na własną wyłączną odpowiedzialność, że Młot udarowy podanego typu i oznaczony unikalnym kodem identyfikacyjnym *)1) jest zgodny z wszystkimi właściwymi wymogami dyrektywy *)2) i norm *)3). Dokumentacja techniczna w *)4) – Patrz poniżej.</p> <p>Menedżer Norm Europejskich przedstawicieli firmy w Europie jest upoważniony do sporządzania dokumentacji technicznej.</p> <p>2000/14/WE</p> <ul style="list-style-type: none"> • Typ narzędzia: Ręczny młot do kruszenia betonu • Nazwa typu: H45ME, H45MEY • Waga narzędzia: H45ME: 7,0 kg, H45MEY: 7,3 kg • Procedura oceny zgodności: Annex VI • Jednostka notyfikowana: CE 0044 TÜV NORD CERT Am TÜV 1, 30519 Hannover, Niemcy • Zmierzony poziom mocy dźwięku: 98 dB • Gwarantowany poziom mocy dźwięku: 101 dB <p>Niniejsza deklaracja ma zastosowanie do produktu opatrzonego znakiem CE.</p>
<p>Norsk</p> <p>EF'S ERKLÆRING OM OVERENSSTEMMELSE</p> <p>Vi erklærer på eget ansvar at elektrisk borehammer, identificeret efter type og specifik identifikationskode *)1), er i samsvær med alle relevante krav i direktiver *)2) og standarder *)3). Teknisk fil under *)4) – Se nedenfor.</p> <p>Styren for europæiske standarder ved repræsentantkontoret i Europa er autoriseret til at compilere den tekniske filen.</p> <p>2000/14/EF</p> <ul style="list-style-type: none"> • Udstyrstype: Håndholdt brekhammer • Typenavn: H45ME, H45MEY • Udstyrets vægt: H45ME: 7,0 kg, H45MEY: 7,3 kg • Procedure for konformitetsudgørelse: Annex VI • Underrettet organ: CE 0044 TÜV NORD CERT Am TÜV 1, 30519 Hannover, Tyskland • Målt lydtrykniveau: 98 dB • Garanteret lydtrykniveau: 101 dB <p>Erklæringen gælder for CE-mærket på produktet.</p>	<p>Magyar</p> <p>EK MEGFELELŐSÉGI NYILATKOZAT</p> <p>A kizárólagos felelősségünkre kijelentjük, hogy az Vésőkalapács, mely típus és egyedi azonosító kód *)1) alapján azonosított, megfelel az irányelvek vonatkozó követelményeinek *)2) és szabványainak *)3). Műszaki fáj a *)4) – Lásd alább.</p> <p>Az EU képviselői iroda európai szabványügyi menedzsere jogosult a műszaki dokumentáció összeállítására.</p> <p>2000/14/EK</p> <ul style="list-style-type: none"> • Akészülék típusa: Kézi betontörő szerszám • Típusnév: H45ME, H45MEY • Akészülék súlya: H45ME: 7,0 kg, H45MEY: 7,3 kg • Megfeleléségi eljárás: Annex VI • Ertesített hatóság: CE 0044 TÜV NORD CERT Am TÜV 1, 30519 Hannover, Németország • Mért hangteljesítmény szint: 98 dB • Garantált hangteljesítmény szint: 101 dB <p>Jelen nyilatkozat a termékem feltüntetett CE jelzésre vonatkozik.</p>
<p>Suomi</p> <p>EY-ILMOITUS YHDENMUKAISUUDESTA</p> <p>Vakuutamme yksinomaista vastuullamme, että tyyppi ja erityisen tunnistuskoodin *)1) perusteella tunnistettava piikkausvasara on kaikkien direktiivien *)2) ja standardien *)3) asiaankuuluvien vaatimusten mukainen. Tekninen tiedosto kohdassa *)4) – katso alta.</p> <p>Eurooppalaisten standardien hallintaelin Euroopan edustustossa on valtuutettu kokoamaan teknisen tiedoston.</p> <p>2000/14/EY</p> <ul style="list-style-type: none"> • Laiteen tyyppi: Kännettävä betonimurskain • Tyyppinimi: H45ME, H45MEY • Laiteen paino: H45ME: 7,0 kg, H45MEY: 7,3 kg • Yhdennäköisyyden määräystoimenpiteet: Annex VI • Ilmoitettu elin: CE 0044 TÜV NORD CERT Am TÜV 1, 30519 Hannover, Germany • Mittattu äänenpainetaso: 98 dB • Taattu äänenpainetaso: 101 dB <p>Ilmoitus on sovellettavissa tuoteeseen kiinnitettyyn CE-merkkiin.</p>	<p>Čeština</p> <p>PROHLÁŠENÍ O SHODĚ S ES</p> <p>Prohlašujeme na vlastní zodpovědnost, že Sekací kladivo, identifikované podle typu a specifického identifikačního kódu *)1), je v souladu se všemi příslušnými požadavky směrnice *)2) a norem *)3). Technický soubor *)4) – viz níže.</p> <p>K sestavení technické dokumentace je oprávněn manažer pro evropské standardy v evropském obchodním zastoupení.</p> <p>2000/14/ES</p> <ul style="list-style-type: none"> • Druh zařízení: Sekací kladivo • Typ: H45ME, H45MEY • Váha zařízení: H45ME: 7,0 kg, H45MEY: 7,3 kg • Homologace: Annex VI • Organizace, kde byla homologace označena: CE 0044 TÜV NORD CERT Am TÜV 1, 30519 Hannover, Německo • Naměřená hlučnost: 98 dB • Zaručená mez hlučku: 101 dB <p>Toto prohlášení platí pro výrobek označený značkou CE.</p>
<p>Ελληνικά</p> <p>EK ΔΗΛΩΣΗ ΕΝΑΡΜΟΝΙΣΜΟΥ</p> <p>Δηλώνουμε με αποκλειστική μας ευθύνη ότι το Κρουστικό, το οποίο προσδιορίζεται από τον τύπο και ειδικό αναγνωριστικό κωδικό *)1), είναι σύμφωνα με όλες τις σχετικές απαιτήσεις των Οδηγιών *)2) και με τα σχετικά πρότυπα *)3). Τεχνικό Αρχείο στο *)4) – Δείτε παρακάτω.</p> <p>Ο Διαχειριστής Ευρωπαϊκών Προτύπων στο γραφείο εκπροσώπησης στην Ευρώπη είναι εξουσιοδοτημένος για τη σύνταξη του τεχνικού φακέλου.</p> <p>2000/14/EK</p> <ul style="list-style-type: none"> • Τύπος μηχανήματος: Θραύστης τοιμέντου που κρατιέται από το χέρι • Ονομασία τύπου: H45ME, H45MEY • Βάρος μηχανήματος: H45ME: 7,0 kg, H45MEY: 7,3 kg • Διαδικασία ελέγχου ενσωματώσεων: Παράρτημα VI • Πλευρά προς γνωστοποίηση: CE 0044 TÜV NORD CERT Am TÜV 1, 30519 Hannover, Germany • Μετρημένο επίπεδο ηχητικής ισχύος: 98 dB • Εγγυημένο επίπεδο ηχητικής ισχύος: 101 dB <p>Η δήλωση ισχύει μόνο για το προϊόν που είναι τοποθετημένη σήμανση CE.</p>	<p>Türkçe</p> <p>AT UYGUNLUK BEYANI</p> <p>Tip ve özel tanıml koduyla *)1) tanımlı Kırıcı ml direktilerini *)2) ve standartlarını *)3) tüm ilgili gereksinimlerine uygun olduğunu tamamen kendi sorumluluğumuz altında beyan ederiz. Teknik dosya *)4) için – Aşağıya bakın.</p> <p>Avrupa'daki temsilcilik ofisindeki Avrupa Standartları Yöneticisi, teknik dosyayı derlemek için yetkilendirilmiştir.</p> <p>2000/14/AT</p> <ul style="list-style-type: none"> • Aletin tipi: El tipi beton kırıcı • Tip adı: H45ME, H45MEY • Aletin ağırlığı: H45ME: 7,0 kg, H45MEY: 7,3 kg • Uygunluk değerlendirmesi prosedürü: EK LV • Değerlendirilen Kurum CE 0044 TÜV NORD CERT Am TÜV 1, 30519 Hannover, Almanya • Ölçülen ses gücü seviyesi: 98 dB • Garanti edilen ses gücü seviyesi: 101 dB <p>Beyan, üzerinde CE işaretli bulunan ürünlerin için geçerlidir.</p>
<p>*)1) H45ME C352461S C352462M H45MEY C352456S C352454M</p> <p>*)2) 2006/42/EC, 2014/30/EU, 2000/14/EC, 2011/65/EU</p> <p>*)3) EN60745-1:2009+A11:2010 EN60745-2-6:2010 EN55014-1:2006+A1:2009+A2:2011 EN55014-2:1997+A1:2001+A2:2008 EN61000-3-2:2014 EN61000-3-3:2013</p>	
<p>*4) Representative office in Europe Hikoki Power Tools Deutschland GmbH Siemensring 34, 47877 Willich, Germany</p> <p>Head office in Japan Koki Holdings Co., Ltd. Shinagawa Intercity Tower A, 15-1, Konan 2-chome, Minato-ku, Tokyo, Japan</p>	<p>29. 6. 2018 Naoto Yamashiro European Standard Manager</p> <p>29. 6. 2018  A. Nakagawa Corporate Officer</p>



<p>Română</p> <p>DECLARAȚIE DE CONFORMITATE CE</p> <p>Declaram pe propria răspundere că Cicoanul demolator, identificat după tipul și codul de identificare specific *1), este în conformitate cu toate cerințele relevante ale directivelor *2) și ale standardelor *3). Fisier tehnic la *4) – Vezi mai jos. Managerul standardelor europene de la biroul reprezentanței din Europa este autorizat să întocmească dosarul tehnic.</p> <p>2000/14/CE</p> <ul style="list-style-type: none"> • Tip de echipament: Spărgător manual de beton • Denumire tip: H45ME, H45MEY • Greutatea echipamentului: H45ME: 7.0 kg, H45MEY: 7.3 kg • Procedură de evaluare a conformității: Anexa VI • Organism de certificare: CE 0044 TUV NORD CERT Am TÜV 1, 30519 Hannover, Germania • Nivel măsurat al puterii sonore: 98 dB • Nivel garantat al puterii sonore: 101 dB <p>Declarația se referă la produsul pe care este aplicat semnul CE.</p>	<p>Srpski</p> <p>EZ DEKLARACIJA O USAGLAŠENOSTI</p> <p>Pod punom odgovornošću izjavljamo da je Čekić za rušenje, identifikovan prema tipu i specifičnom identifikacionom kodu *1), u skladu sa svim relevantnim zahtevima direktiva *2) i standardima *3). Tehnička datoteka pod *4) - Pogledajte dole.</p> <p>Direktor za evropske standarde u kancelariji predstavništva u Evropi je odgovoran za sastavljanje tehničke dokumentacije.</p> <p>2000/14/EZ</p> <ul style="list-style-type: none"> • Tip opreme: Ručni razbijач betona • Naziv tipa: H45ME, H45MEY • Težina opreme: H45ME: 7.0 kg, H45MEY: 7.3 kg • Postupak procene saobraznosti: Dopuna VI • Ovlašćeno telo: CE 0044 TUV NORD CERT Am TÜV 1, 30519 Hannover, Nemačka • Izmerena jačina zvuka: 98 dB • Garantovana jačina zvuka: 101 dB <p>Deklaracija je primenjena na proizvod na koji je stavljena CE oznaka.</p>
<p>Slovenščina</p> <p>ES IZJAVA O SKLADNOSTI</p> <p>Na lastno odgovornost izjavljam, da je Rušilno kladivo, označeno z vrsto in posebno identifikacijsko kodo *1), v skladu z vsemi ustreznimi zahtevami direktiv *2) in standardov *3). Tehnična dokumentacija pod *4) – glejte spodaj. Upravitelj evropskih standardov na predstavištvu v Evropi je pooblaščen za pripravo tehnične dokumentacije.</p> <p>2000/14/ES</p> <ul style="list-style-type: none"> • Vrsta opreme: Ročni lomilec betona • Ime izdelka: H45ME, H45MEY • Teža opreme: H45ME: 7.0 kg, H45MEY: 7.3 kg • Postopek ocenjevanja skladnosti: Dodatek VI • Priglasjen organ: CE 0044 TUV NORD CERT Am TÜV 1, 30519 Hannover, Nemčija • Izmerjen nivo jakosti hrupa: 98 dB • Zajamčen nivo jakosti hrupa: 101 dB <p>Deklaracija je označena na izdelku s pritrjeno oznako CE.</p>	<p>Hrvatski</p> <p>EZ IZJAVA O SUKLADNOSTI</p> <p>Izjavljujemo pod vlastitom odgovornošću da je Čekić za rušenje, identifikiran prema vrsti i posebnom identifikacijskom kodu *1), u skladu sa svim relevantnim zahtevima direktiva *2) i standarda *3). Tehnička dokumentacija na *4) - Vidjite dolje. Menadžer za evropske standarde u europskom predstavništvu tvrtke ovlašten je za sastavljanje tehničke dokumentacije.</p> <p>2000/14/EZ</p> <ul style="list-style-type: none"> • Vrsta opreme: Ručni razbijач betona • Naziv vrste: H45ME, H45MEY • Težina opreme: H45ME: 7.0 kg, H45MEY: 7.3 kg • Postupak za ocenu sukladnosti: Prilog • Nadležno tijelo: CE 0044 TUV NORD CERT Am TÜV 1, 30519 Hannover, Njemačka • Izmjerena razina zvučne snage: 98 dB • Zajamčena razina zvučne snage: 101 dB <p>Izjava se primjenjuje na proizvod na kojem je stavljena CE oznaka.</p>
<p>Slovenčina</p> <p>ES VYHLÁŠENIE O ZHODE</p> <p>Týmto vyhlasujeme na vlastnú zodpovednosť, že výrobok Sekacia kladivo identifikovaný podľa typu a špecifického identifikačného kódu *1) je v zhode so všetkými príslušnými požiadavkami smerníc *2) a normou *3). Technický súbor v *4) – Pozrite nižšie.</p> <p>Manažer evropských noriem na zastupujúcom úrade v Európe má oprávnenie na zostavovanie technickej dokumentácie.</p> <p>2000/14/ES</p> <ul style="list-style-type: none"> • Typ zariadenia: Ručný drvič betónu • Názov typu: H45ME, H45MEY • Hmotnosť zariadenia: H45ME: 7.0 kg, H45MEY: 7.3 kg • Súlad s procesom ohodnotenia: Príloha VI • Upravený orgán: CE 0044 TUV NORD CERT Am TÜV 1, 30519 Hannover, Nemecko • Nameraná hladina akustického tlaku: 98 dB • Zaručená hladina akustického výkonu: 101 dB <p>Toto vyhlásenie sa vzťahuje na výrobok označený značkou CE.</p>	<p>Український</p> <p>ДЕНЛАРАЦІЯ ВІДПОВІДНОСТІ ЕС</p> <p>Ми заявляємо під нашу виключну відповідальність, що Відбійний молоток, визначений за типом та унікальним ідентифікаційним кодом *1), відповідає всім відповідним вимогам директив *2) та стандартів *3). Технічна документація на *4) - Див. нижче.</p> <p>Відповідальний за дотримання європейських стандартів у представництві в Європі уповноважений заповнювати технічний паспорт.</p> <p>2000/14/ES</p> <ul style="list-style-type: none"> • Тип обладнання: Ручний бетонолом • Позначення типу: H45ME, H45MEY • Вага обладнання: H45ME: 7.0 кг, H45MEY: 7.3 кг • Процедура визначення відповідності: Додаток VI • Орган реєстрації: CE 0044 TUV NORD CERT Am TÜV 1, 30519 Ганновер, Німеччина • Вимірний рівень акустичної потужності: 98 дБ • Гарантований рівень акустичної потужності: 101 дБ <p>Ця декларація діє на виріб, маркований CE.</p>
<p>Български</p> <p>ЕО ДЕКЛАРАЦИЯ ЗА СЪОТВЕТСТВИЕ</p> <p>Декларираме на своя собствена отговорност, че Къртачът, идентифициран по тип и специален идентификационен код *1), е в съответствие с всички съответни изисквания на директивите *2) и стандартите *3). Техническо досие в *4) - Вижте по-долу.</p> <p>Менеджърът по европейските стандарти в представителния офис в Европа е упълномощен да съставя техническото досие.</p> <p>2000/14/EO</p> <ul style="list-style-type: none"> • Тип оборудване: Ръчен къртач за бетон • Наименование на типа: H45ME, H45MEY • Тегло на оборудването: H45ME: 7.0 кг, H45MEY: 7.3 кг • Процедура за оценка на съвместимостта: Приложение VI • Нотифициран орган: CE 0044 TUV NORD CERT Am TÜV 1, 30519 ХанOVER, Германия • Измерено ниво на акустична мощност: 98 дБ • Гарантирано ниво на акустична мощност: 101 дБ <p>Декларацията е приложима за продукта, който има поставена CE маркировка.</p>	<p>Русский</p> <p>ДЕНЛАРАЦІЯ СООТВЕТСТВИЯ ЕС</p> <p>Мы заявляем под свою исключительную ответственность, что Отбойный молоток, идентифицируемый по типу и соответствующему идентификационному коду *1), отвечает всем соответствующим требованиям директив *2) и стандартов *3). Техническая документация в *4) см. ниже.</p> <p>Менеджер по европейским стандартам в представительстве в Европе уполномочен составлять техническую документацию.</p> <p>2000/14/EC</p> <ul style="list-style-type: none"> • Тип оборудования: Ручной бетонолом • Обозначение типа: H45ME, H45MEY • Вес оборудования: H45ME: 7.0 кг, H45MEY: 7.3 кг • Процедура определения соответствия: Приложение VI • Орган регистрации: CE 0044 THV NORD CERT AT THV 1, 30519 Ганновер, Германия • Измеренный уровень мощности звука: 98 дБ • Гарантированный уровень мощности звука: 101 дБ <p>Данная декларация относится к изделиям, на которых имеется маркировка CE.</p>
<p>*1) H45ME C352461S C352462M H45MEY C352456S C352454M</p> <p>*2) 2006/42/EC, 2014/30/EU, 2000/14/EC, 2011/65/EU</p> <p>*3) EN60745-1:2009+A11:2010 EN60745-2-6:2010 EN55014-1:2006+A1:2009+A2:2011 EN55014-2:1997+A1:2001+A2:2008 EN61000-3-2:2014 EN61000-3-3:2013</p>	
<p>*4) Representative office in Europe Hikoki Power Tools Deutschland GmbH Siemensring 34, 47877 Willich, Germany</p> <p>Head office in Japan Koki Holdings Co., Ltd. Shinagawa Intercity Tower A, 15-1, Konan 2-chome, Minato-ku, Tokyo, Japan</p>	<p>29. 6. 2018 Naoto Yamashiro European Standard Manager</p> <p>29. 6. 2018  A. Nakagawa Corporate Officer</p>